

---

## **LỜI MỞ ĐẦU**

Mỗi doanh nghiệp là một mắt xích quan trọng trong nền kinh tế quốc dân. Sự phát triển của doanh nghiệp góp phần đảm bảo cho nền kinh tế phồn vinh, thịnh vượng. Nền kinh tế thị trường của nước ta trong những năm qua đã đạt được những bước tiến vững mạnh và ngày càng có nhiều doanh nghiệp thích ứng được với các quy luật của nền kinh tế thị trường, làm ăn đạt hiệu quả cao. Có được những thành tựu đó là nhờ sự nỗ lực không ngừng của mỗi doanh nghiệp ở tất cả các khâu từ sản xuất, lưu thông, phân phối đến tiêu thụ. Trong đó, không thể không kể đến công tác kế toán bán hàng và xác định kết quả bán hàng trong doanh nghiệp nói riêng. Nó góp phần phản ánh và cung cấp chính xác, kịp thời những thông tin cho các cấp lãnh đạo của doanh nghiệp để có căn cứ đưa ra các quyết định, chính sách và biện pháp phù hợp để tổ chức hoạt động kinh doanh của doanh nghiệp đạt hiệu quả hơn. Và công ty CPTM vận tải và du lịch Hoàng Anh cũng không nằm ngoài quy luật đó.

Công ty CPTM vận tải và du lịch Hoàng Anh là một đơn vị sản xuất kinh doanh không ngừng phát triển, tình hình tài chính tương đối ổn định. Tuy nhiên trước những thách thức của nền kinh tế thị trường, ban lãnh đạo công ty phải không ngừng nâng cao trình độ quản lý nhất là quản lý tài chính trong doanh nghiệp. Xuất phát từ lý luận và thực tiễn đặt ra cho công tác kế toán bán hàng và xác định kết quả kinh doanh, sau khi đi sâu tìm hiểu thực tế về công tác này tại công ty CPTM vận tải và du lịch Hoàng Anh, em đã chọn nghiên cứu đề tài “Hoàn thiện công tác tổ chức kế toán doanh thu, chi phí và xác định kết quả kinh doanh tại công ty CPTM vận tải và du lịch Hoàng Anh” với mong muốn tìm hiểu thực tế nhằm nâng cao vốn kiến thức cho bản thân và đóng góp một phần nhỏ vào quá trình hoàn thiện công tác kế toán tại công ty. Nội dung khoá luận của em gồm có 3 chương:

**CHƯƠNG I: LÝ LUẬN CHUNG VỀ TỔ CHỨC KẾ TOÁN DOANH THU, CHI PHÍ, XÁC ĐỊNH KẾT QUẢ KINH DOANH TRONG DOANH NGHIỆP.**

**CHƯƠNG II: THỰC TRẠNG CÔNG TÁC TỔ CHỨC KẾ TOÁN DOANH THU, CHI PHÍ, XÁC ĐỊNH KẾT QUẢ KINH DOANH TẠI CÔNG TY CPTM VẬN TẢI VÀ DU LỊCH HOÀNG ANH.**

**CHƯƠNG III: MỘT SỐ BIỆN PHÁP NHẪM HOÀN THIỆN CÔNG TÁC TỔ CHỨC KẾ TOÁN DOANH THU, CHI PHÍ, XÁC ĐỊNH KẾT QUẢ KINH DOANH TẠI CÔNG TY CPTM VẬN TẢI VÀ DU LỊCH HOÀNG ANH.**

***Hoàn thiện công tác tổ chức kế toán doanh thu, chi phí và xác định KQKD  
tại CT CPTM VT& DL Hoàng Anh***

---

*Mặc dù đã cố gắng tìm hiểu và nhận được sự giúp đỡ nhiệt tình của Ban giám đốc, của cán bộ công nhân viên phòng kế toán cùng với sự chỉ bảo nhiệt tình của cô giáo – Cử nhân Bùi Thị Chung, em đã nắm bắt được phần nào công tác kế toán doanh thu, chi phí và xác định kết quả kinh doanh tại công ty. Tuy nhiên, do trình độ lý luận và thời gian tiếp cận thực tế còn hạn chế nên bài khoá luận của em không tránh khỏi những sai sót nhất định. Kính mong các thầy cô chỉ bảo, bổ sung để khoá luận của em thêm phần hoàn chỉnh*

*Em xin chân thành cảm ơn!*

**CHƯƠNG I**  
**LÝ LUẬN CHUNG VỀ TỔ CHỨC KẾ TOÁN DOANH THU, CHI PHÍ VÀ XÁC ĐỊNH KẾT QUẢ KINH DOANH TRONG DOANH NGHIỆP**

**1.1. PHÂN LOẠI HOẠT ĐỘNG VÀ CÁCH XÁC ĐỊNH LỢI NHUẬN TỪNG HOẠT ĐỘNG TRONG DOANH NGHIỆP.**

**❖ Phân loại hoạt động trong doanh nghiệp:**

Các hoạt động trong doanh nghiệp bao gồm: hoạt động sản xuất kinh doanh, hoạt động tài chính và hoạt động khác.

*Hoạt động SXKD:* là hoạt động sản xuất, tiêu thụ sản phẩm, hàng hóa, lao vụ, dịch vụ của các ngành SXKD chính và SXKD phụ.

*Hoạt động tài chính:* là hoạt động đầu tư về vốn và đầu tư tài chính ngắn hạn, dài hạn với mục đích kiếm lời.

*Hoạt động khác:* là hoạt động xảy ra ngoài dự kiến của doanh nghiệp.

**❖ Công thức xác định lợi nhuận của doanh nghiệp:**

$$\begin{aligned} \text{Lợi nhuận sau thuế TNDN} &= \text{Tổng lợi nhuận kế toán trước thuế} - \text{Chi phí thuế TNDN} \\ \text{Tổng lợi nhuận kế toán trước thuế} &= \text{Lợi nhuận HĐ SXKD} + \text{Lợi nhuận HĐTC} + \text{Lợi nhuận khác} \\ \text{Lợi nhuận HĐ SXKD} &= \text{Doanh thu bán hàng và cung cấp dịch vụ} - \text{Các khoản giảm trừ doanh thu} - \text{Giá vốn hàng bán} - \text{Chi phí bán hàng, QLDN} \\ \text{Lợi nhuận HĐTC} &= \text{Doanh thu HĐTC} - \text{Chi phí tài chính} \\ \text{Lợi nhuận khác} &= \text{Thu nhập khác} - \text{Chi phí khác} \end{aligned}$$

## **1.2. NỘI DUNG CỦA TỔ CHỨC KẾ TOÁN DOANH THU, CHI PHÍ VÀ XÁC ĐỊNH KẾT QUẢ KINH DOANH TRONG DOANH NGHIỆP.**

### **1.2.1. Tổ chức kế toán doanh thu, chi phí hoạt động sản xuất kinh doanh**

#### **1.2.1.1. Kế toán doanh thu bán hàng và cung cấp dịch vụ:**

❖ **Khái niệm:**

- *Doanh thu*: là tổng giá trị các lợi ích kinh tế doanh nghiệp thu được trong kỳ kế toán, phát sinh từ các hoạt động sản xuất, kinh doanh thông thường của doanh nghiệp, góp phần làm tăng vốn chủ sở hữu.

- *Doanh thu bán hàng*: là tổng giá trị các lợi ích kinh tế doanh nghiệp thu được trong kỳ kế toán, phát sinh từ hoạt động bán sản phẩm do doanh nghiệp sản xuất ra và bán hàng hóa mua vào, bán bất động sản đầu tư góp phần làm tăng vốn chủ sở hữu.

- *Doanh thu cung cấp dịch vụ*: là tổng giá trị các lợi ích kinh tế doanh nghiệp thu được trong kỳ kế toán, phát sinh từ hoạt động thực hiện công việc đã thỏa thuận theo hợp đồng trong một hoặc nhiều kỳ kế toán góp phần làm tăng vốn chủ sở hữu.

❖ **Điều kiện ghi nhận doanh thu bán hàng:**

Doanh thu bán hàng được ghi nhận khi thỏa mãn 5 điều kiện sau:

- Doanh nghiệp đã trao phần lớn rủi ro và lợi ích gắn liền với quyền sở hữu sản phẩm hoặc hàng hóa cho người mua.
- Doanh nghiệp không còn nắm giữ quyền quản lý hàng hóa như người sở hữu hàng hóa hoặc quyền kiểm soát hàng hóa.
- Doanh thu được xác định tương đối chắc chắn.
- Doanh nghiệp đã thu được hoặc sẽ thu được lợi ích kinh tế từ giao dịch bán hàng.
- Xác định được chi phí liên quan đến giao dịch bán hàng.

❖ **Điều kiện ghi nhận doanh thu cung cấp dịch vụ:**

Doanh thu cung cấp dịch vụ được ghi nhận khi thỏa mãn 4 điều kiện sau:

- Doanh thu được xác định tương đối chắc chắn.
- Có khả năng thu được lợi ích kinh tế từ giao dịch cung cấp dịch vụ đó.
- Xác định được phần công việc đã hoàn thành vào ngày lập Bảng Cân đối kế toán.
- Xác định được chi phí phát sinh cho giao dịch và chi phí để hoàn thành giao

dịch cung cấp dịch vụ đó.

**❖ Nguyên tắc hạch toán doanh thu:**

- Doanh thu bán hàng và cung cấp dịch vụ được xác định theo giá trị hợp lý của các khoản đã thu được tiền, hoặc sẽ thu được tiền từ các giao dịch và nghiệp vụ phát sinh doanh thu như: bán sản phẩm, hàng hóa, bất động sản đầu tư; cung cấp dịch vụ cho khách hàng bao gồm cả các khoản phụ thu và phí thu thêm ngoài giá bán (nếu có).

- Đối với sản phẩm, hàng hoá, dịch vụ thuộc đối tượng chịu thuế GTGT tính theo phương pháp khấu trừ, doanh thu bán hàng và cung cấp dịch vụ là giá bán chưa có thuế GTGT.

- Đối với sản phẩm, hàng hoá, dịch vụ không thuộc chịu thuế GTGT hoặc thuộc đối tượng chịu thuế GTGT tính theo phương pháp trực tiếp thì doanh thu bán hàng và cung cấp dịch vụ là tổng giá thanh toán.

- Đối với sản phẩm, hàng hoá, dịch vụ thuộc đối tượng chịu thuế tiêu thụ đặc biệt, hoặc thuế xuất khẩu thì doanh thu bán hàng và cung cấp dịch vụ là tổng giá thanh toán (bao gồm cả thuế tiêu thụ đặc biệt, hoặc thuế xuất khẩu).

- Những doanh nghiệp nhận gia công vật tư, hàng hoá thì chỉ phản ánh vào doanh thu bán hàng và cung cấp dịch vụ số tiền gia công thực tế được hưởng, không bao gồm giá trị vật tư, hàng hoá nhận gia công.

- Đối với hàng hoá nhận bán đại lý, ký gửi theo phương thức bán đúng giá hưởng hoa hồng thì hạch toán vào doanh thu bán hàng và cung cấp dịch vụ phần hoa hồng bán hàng mà doanh nghiệp được hưởng.

- Trường hợp bán hàng theo phương thức trả chậm, trả góp thì doanh nghiệp ghi nhận doanh thu bán hàng theo giá bán trả tiền ngay và ghi nhận vào doanh thu chưa thực hiện phần lãi tính trên khoản phải trả nhưng trả chậm phù hợp với thời điểm ghi nhận doanh thu được xác định.

- Đối với doanh nghiệp thực hiện nhiệm vụ cung cấp sản phẩm, hàng hoá, dịch vụ theo yêu cầu của Nhà nước, được Nhà nước trợ cấp, trợ giá theo qui định thì doanh thu trợ cấp, trợ giá là số tiền được Nhà nước chính thức thông báo hoặc thực tế trợ cấp, trợ giá.

- Đối với trường hợp cho thuê hoạt động tài sản, bất động sản đầu tư có nhận trước tiền cho thuê của nhiều năm thì doanh thu cung cấp dịch vụ, doanh thu cho thuê bất động sản đầu tư ghi nhận của năm tài chính được xác định trên cơ sở lấy tổng số tiền nhận được chia cho số kỳ nhận trước tiền.

❖ **Các phương thức bán hàng:**

- *Phương thức bán hàng trực tiếp:* Là phương thức giao hàng trực tiếp cho người mua tại kho, tại phân xưởng sản xuất (không qua kho) của doanh nghiệp. Sản phẩm khi bàn giao cho khách hàng được chính thức coi là tiêu thụ và đơn vị bán mất quyền sở hữu về số hàng này.

- *Phương thức chuyển hàng theo hợp đồng:* Theo phương thức này, bên bán chuyển hàng cho bên mua theo địa điểm ghi trên hợp đồng. Số hàng chuyển đi này vẫn thuộc quyền sở hữu của bên bán. Khi được người mua thanh toán hoặc chấp nhận thanh toán về số hàng chuyển giao (một phần hay toàn bộ) thì lượng hàng được người mua chấp nhận đó mới được coi là tiêu thụ.

- *Phương thức bán hàng qua đại lý:* Là phương thức mà bên chủ hàng (gọi là bên giao đại lý) xuất hàng giao cho bên nhận đại lý (bên đại lý) để bán. Số hàng này vẫn thuộc quyền sở hữu của bên chủ hàng cho đến khi chính thức tiêu thụ. Bên đại lý sẽ được hưởng thù lao đại lý dưới hình thức hoa hồng hoặc chênh lệch giá.

- *Phương thức bán hàng trả chậm, trả góp:* Theo phương thức này, khi giao hàng cho người mua, thì lượng hàng chuyển giao được coi là tiêu thụ, người mua sẽ thanh toán lần đầu ngay tại thời điểm mua một phần. Số tiền còn lại người mua sẽ trả dần và phải chịu một tỷ lệ lãi suất nhất định. Thông thường số tiền trả ở các kỳ bằng nhau, trong đó bao gồm một phần doanh thu gốc và một phần lãi suất trả chậm.

- *Phương thức hàng đổi hàng:* Là phương thức mà doanh nghiệp mang sản phẩm của mình đi đổi lấy vật tư, hàng hóa không tương tự. Giá trao đổi là giá hiện hành của vật tư hàng hóa trên thị trường.

- *Phương thức tiêu thụ nội bộ:* Tiêu thụ nội bộ là việc mua, bán sản phẩm, hàng hóa dịch vụ giữa đơn vị chính với đơn vị trực thuộc hoặc giữa các đơn vị trực thuộc với nhau trong cùng 1 tổng công ty, 1 tập đoàn, 1 xí nghiệp....

**1.2.1.2. Kế toán giá vốn hàng bán:**

❖ **Khái niệm:**

Giá vốn hàng bán là giá vốn thực tế xuất kho của số hàng hoá (gồm cả chi phí mua hàng phân bổ cho hàng hoá đã bán ra trong kỳ (đối với doanh nghiệp thương mại), hoặc là giá thành thực tế sản phẩm, lao vụ, dịch vụ hoàn thành (đối với doanh nghiệp sản xuất, dịch vụ) đã được xác định là tiêu thụ và các khoản khác được tính vào giá vốn để xác định kết quả kinh doanh trong kỳ.

❖ **Các phương pháp tính giá vốn hàng bán: Có 4 phương pháp.**

✓ Phương pháp nhập trước - xuất trước (FIFO)

Theo phương pháp này kế toán giả định lượng hàng nhập trước sẽ được xuất trước. Xuất hết số nhập trước mới đến số nhập sau. Giá thực tế của hàng nhập trước sẽ được dùng là giá để tính giá thực tế hàng xuất trước. Như vậy, giá trị hàng tồn cuối kỳ sẽ là giá thực tế của số hàng nhập kho thuộc lần cuối cùng hoặc gần cuối kỳ.

✓ Phương pháp nhập sau - xuất trước (LIFO)

Theo phương pháp này kế toán giả định hàng nhập sau cùng sẽ được xuất trước tiên. Xuất hết số nhập sau mới đến số nhập trước. Giá thực tế của hàng nhập sau sẽ được dùng là giá để tính giá thực tế hàng xuất trước. Như vậy, giá trị hàng tồn cuối kỳ sẽ là giá thực tế của số hàng nhập kho thuộc lần đầu hoặc gần đầu kỳ.

✓ Phương pháp thực tế đích danh

Theo phương pháp này, giá của từng loại hàng sẽ được giữ nguyên từ khi nhập kho cho đến lúc xuất ra (trừ trường hợp điều chỉnh). Khi xuất kho loại hàng nào thì tính theo giá thực tế đích danh của loại hàng đó.

✓ Phương pháp bình quân gia quyền

- *Bình quân gia quyền cả kỳ:*

$$\text{Đơn giá BQ cả kỳ} = \frac{\text{Trị giá TT tồn đầu kỳ} + \text{Trị giá TT nhập trong kỳ}}{\text{Số lượng tồn ĐK} + \text{Số lượng nhập trong kỳ}}$$
$$\text{Trị giá hàng xuất kho} = \text{Số lượng hàng xuất kho} \times \text{Đơn giá bình quân}$$

- *Bình quân gia quyền liên hoàn:*

$$\text{Đơn giá bình quân sau lần nhập}_i = \frac{\text{Trị giá thực tế HTK sau lần nhập}_i}{\text{Lượng thực tế HTK sau lần nhập}_i}$$

**1.2.1.3. Tổ chức kế toán doanh thu bán hàng, cung cấp dịch vụ và giá vốn hàng bán trong doanh nghiệp kế toán hàng tồn kho theo phương pháp kê khai thường xuyên.**

❖ **Chứng từ sử dụng:**

- Hóa đơn GTGT (đối với doanh nghiệp tính thuế GTGT theo phương pháp khấu trừ), hóa đơn bán hàng thông thường (đối với doanh nghiệp tính thuế GTGT theo phương pháp trực tiếp).

- Bảng thanh toán hàng đại lý ký gửi
- Phiếu xuất, Phiếu thu, Giấy báo có
- Các chứng từ khác có liên quan

❖ **Tài khoản sử dụng:**

➤ **Tài khoản dùng để hạch toán các khoản doanh thu:**

- ✓ TK 511 “Doanh thu bán hàng và cung cấp dịch vụ”

Các tài khoản cấp 2:

- TK 5111 - Doanh thu bán hàng hoá
- TK 5112 - Doanh thu bán các thành phẩm
- TK 5113 - Doanh thu cung cấp dịch vụ
- TK 5114 - Doanh thu trợ cấp, trợ giá
- TK 5117 - Doanh thu kinh doanh bất động sản đầu tư

- ✓ TK512 “Doanh thu tiêu thụ nội bộ”

Các tài khoản cấp 2:

- TK 5121 - Doanh thu bán hàng hoá
- TK 5122 - Doanh thu bán các thành phẩm
- TK 5123 - Doanh thu cung cấp dịch vụ

➤ **Tài khoản dùng để hạch toán các khoản giảm trừ doanh thu:**

TK521 “Chiết khấu thương mại”

TK531 “Hàng bán bị trả lại”

TK532 “Giảm giá hàng bán”

TK3331 “Thuế GTGT theo PP trực tiếp”

TK3332 “Thuế tiêu thụ đặc biệt” và TK3333 “Thuế xuất khẩu”:

✓ *Thuế tiêu thụ đặc biệt*: là khoản thuế doanh nghiệp phải nộp trong trường hợp doanh nghiệp tiêu thụ những mặt hàng thuộc danh mục vật tư, hàng hoá chịu thuế tiêu thụ đặc biệt.

**Thuế TTĐB phải nộp = Giá tính thuế TTĐB x Thuế suất (%)**

✓ *Thuế xuất khẩu*: là khoản thuế doanh nghiệp phải nộp khi xuất khẩu hàng hoá mà hàng hoá đó phải chịu thuế xuất khẩu.

**Thuế XK phải nộp = Giá tính thuế XK x Thuế suất (%)**

➤ **Tài khoản dùng để hạch toán giá vốn:**

TK632 “Giá vốn hàng bán”



❖ **Sổ sách sử dụng:**

- Sổ cái TK511, 512, 521, 531, 532, 632
- Sổ chi tiết TK511, 512, 333
- Sổ đăng ký CTGS, Chứng từ ghi sổ, Bảng tổng hợp CTGS

❖ **Sơ đồ hạch toán:**

**Sơ đồ 1.1: Kế toán bán hàng theo phương thức trực tiếp**

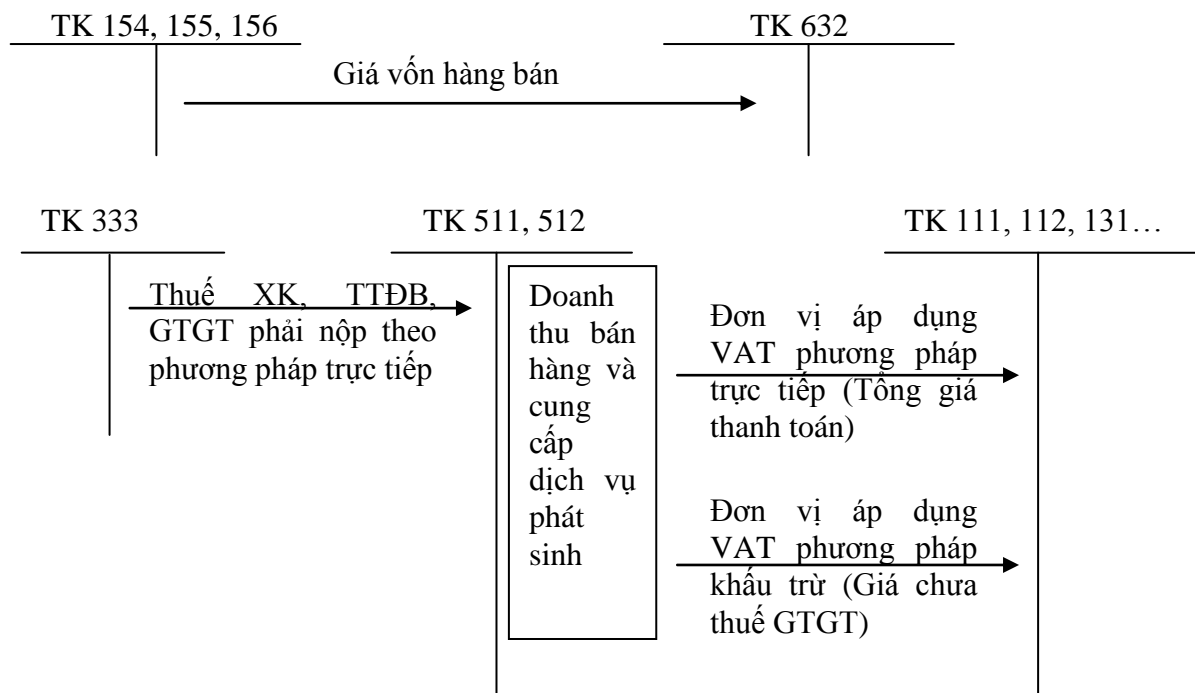

**Sơ đồ 1.2: Kế toán bán hàng thông qua đại lý  
(đại lý bán đúng giá hưởng hoa hồng)**

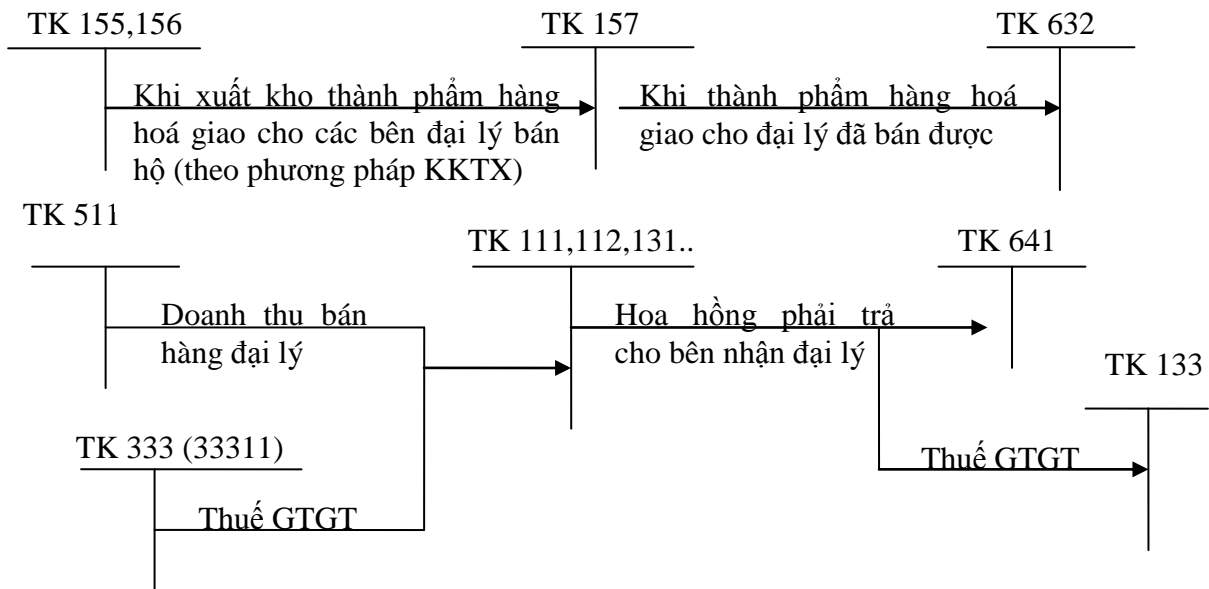

**Sơ đồ 1.3: Kế toán bán hàng theo phương pháp trả chậm ( hoặc trả góp)**

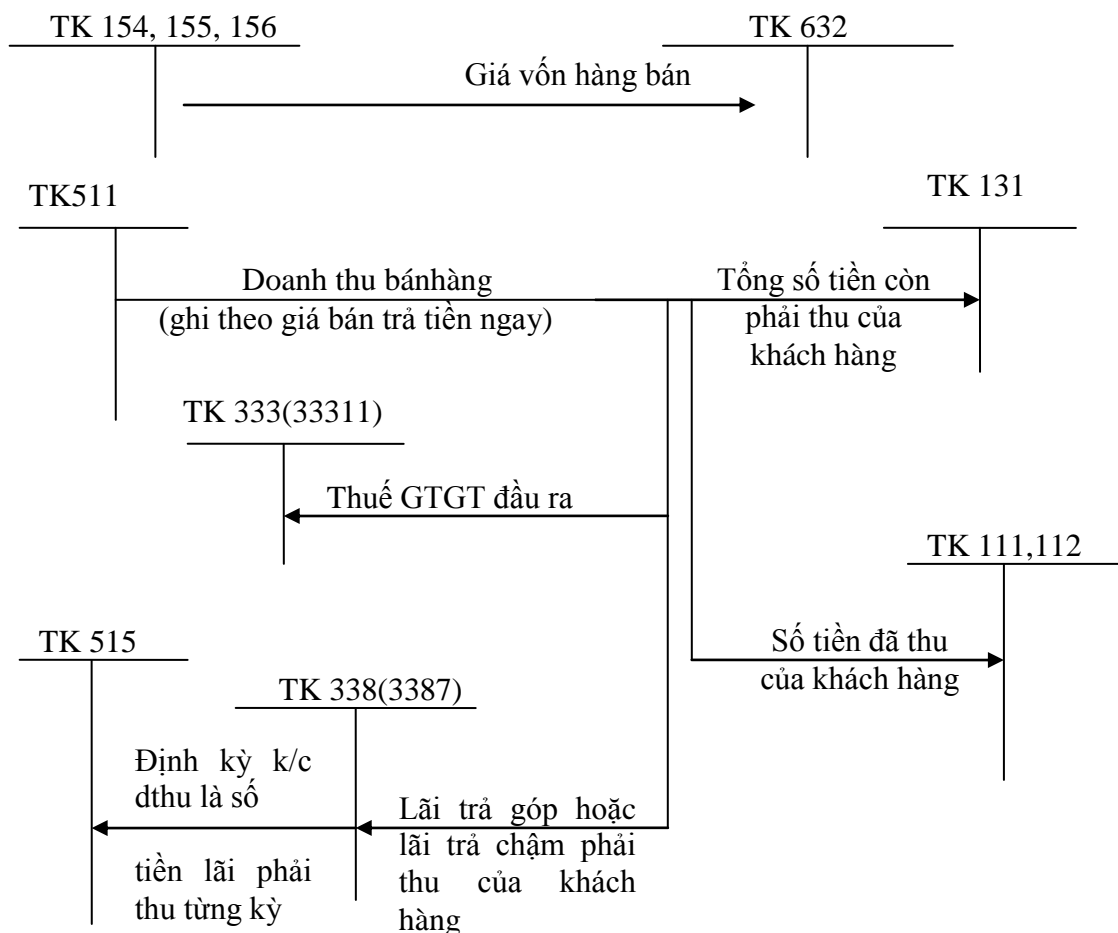

**Sơ đồ 1.4: Kế toán bán hàng theo phương thức hàng đổi hàng**

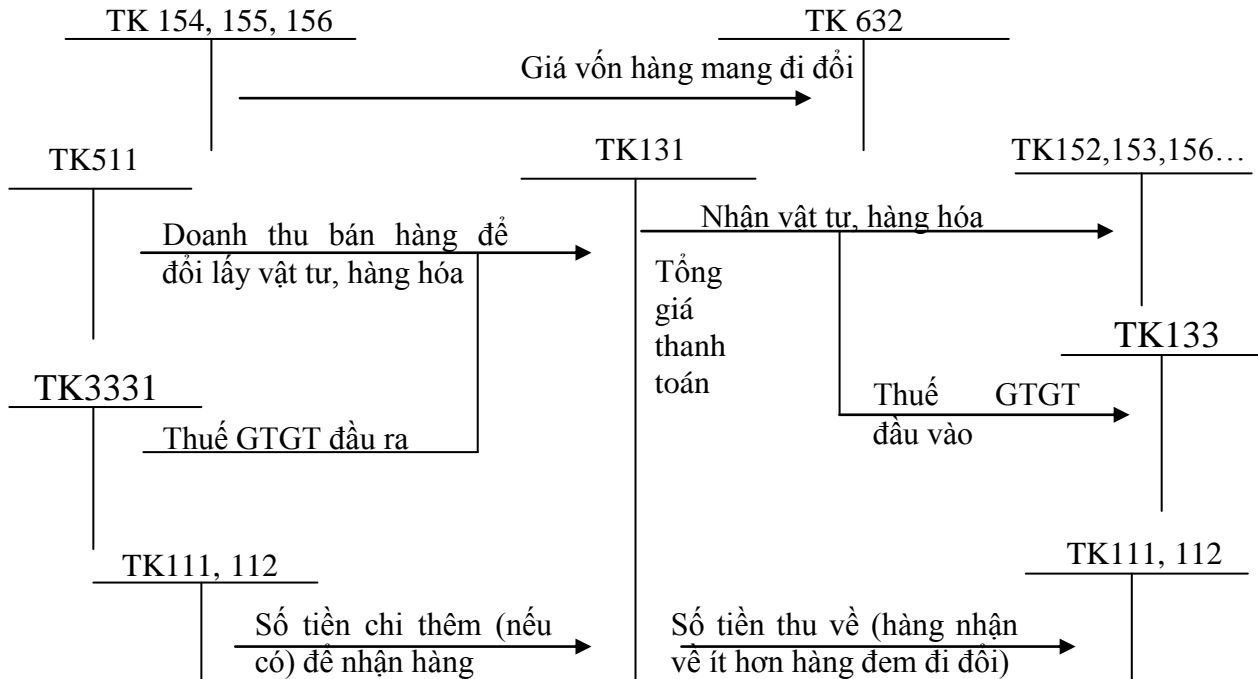

**Sơ đồ 1.5: Kế toán bán hàng theo phương thức tiêu thụ nội bộ**

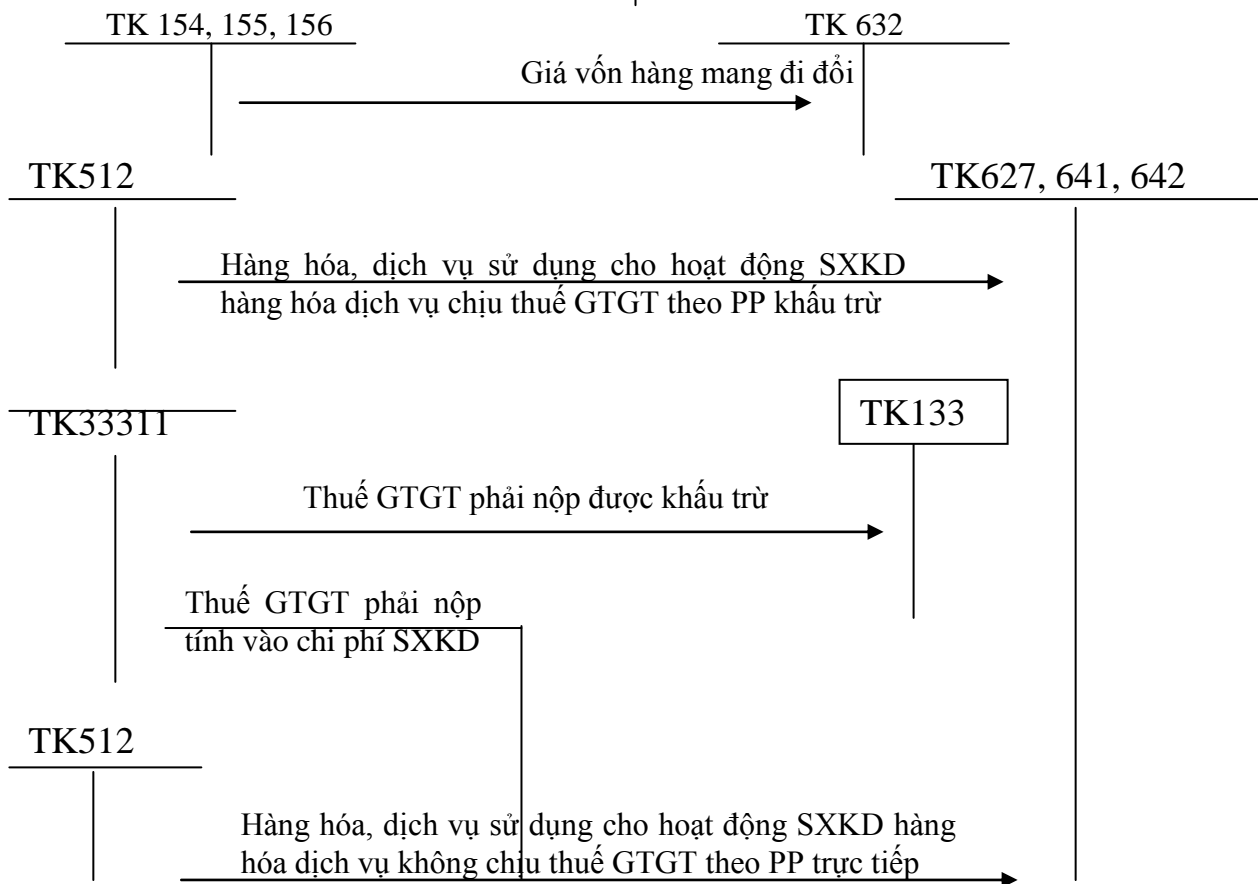

**Sơ đồ 1.6: Kế toán chiết khấu thương mại**

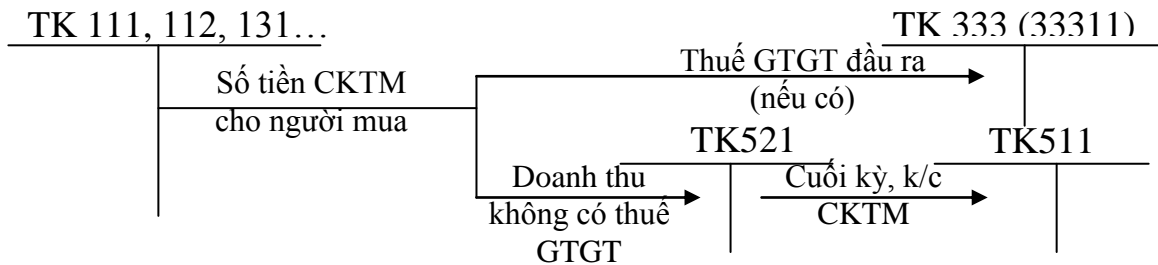

**Sơ đồ 1.7: Kế toán hàng bán bị trả lại**

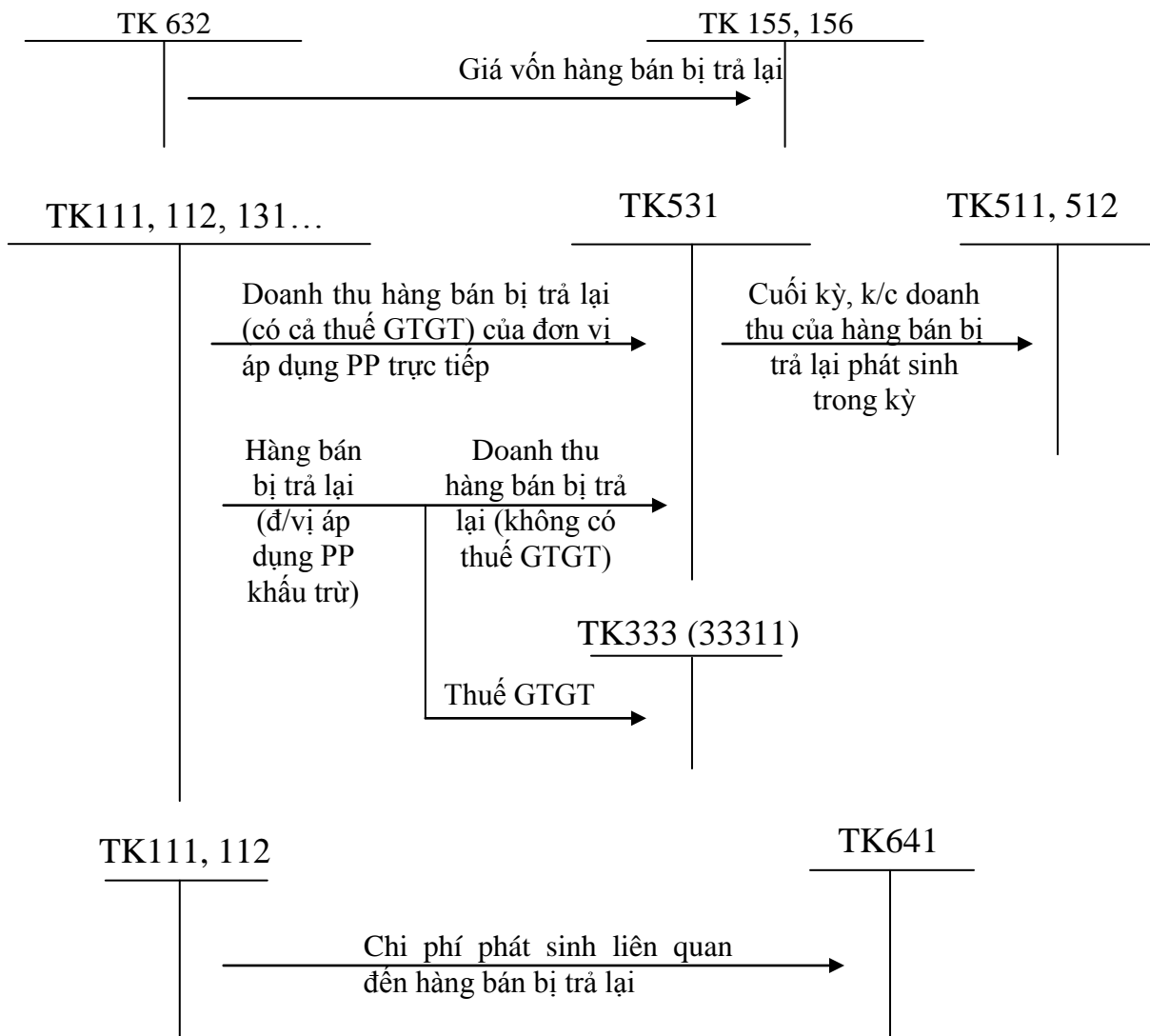

**Sơ đồ 1.8: Kế toán giảm giá hàng bán**

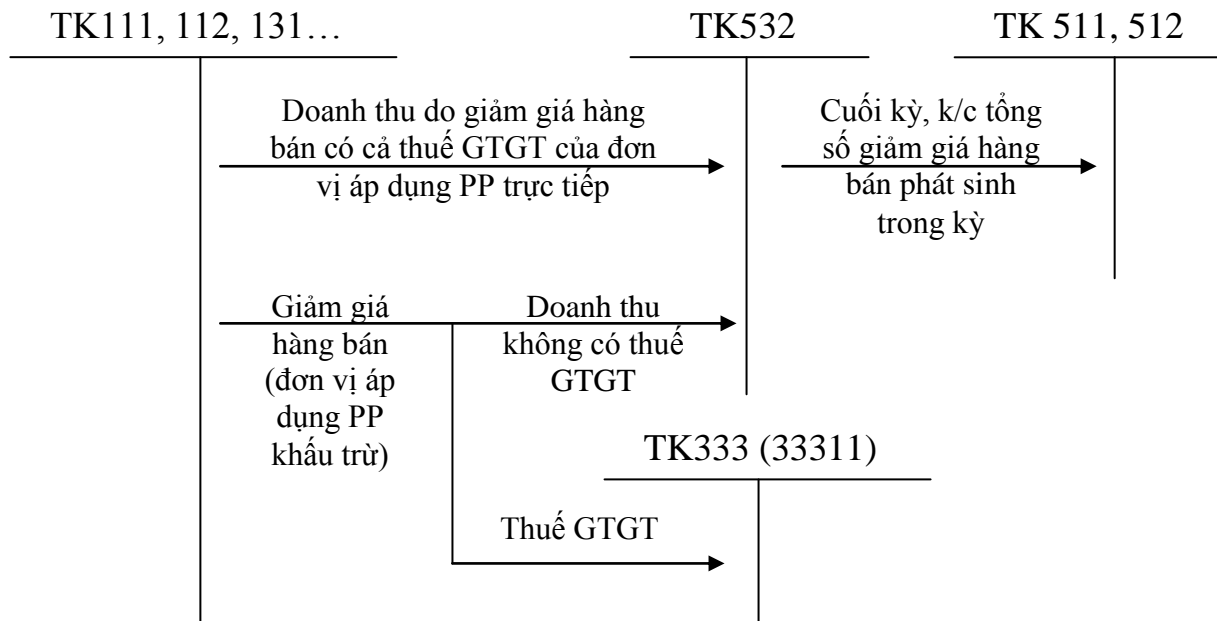

**1.2.1.4. Tổ chức kế toán doanh thu bán hàng, cung cấp dịch vụ và giá vốn hàng bán trong doanh nghiệp kế toán hàng tồn kho theo phương pháp kiểm kê định kỳ.**

Đối với doanh nghiệp kế toán hàng tồn kho theo phương pháp KKĐK, việc hạch toán các nghiệp vụ về thành phẩm và tiêu thụ chỉ khác phương pháp KKTX trong việc xác định giá thành sản xuất thực tế (giá vốn) của sản phẩm, dịch vụ hoàn thành được nhập kho, xuất kho hay đã tiêu thụ trong kỳ. Còn việc hạch toán doanh thu và các khoản giảm trừ doanh thu giống phương pháp KKTX

- ❖ **Chứng từ sử dụng:** Giống phương pháp kê khai thường xuyên
- ❖ **Tài khoản sử dụng:**

Giống phương pháp KKTX tuy nhiên TK632 có kết cấu như sau:

- Đối với doanh nghiệp thương mại:
  - ✓ Bên nợ:
    - Trị giá vốn hàng hóa đã xuất bán trong kỳ
    - Số trích lập dự phòng giảm giá hàng tồn kho (chênh lệch giữa số dự phòng phải lập năm nay lớn hơn số dự phòng đã lập năm trước).
  - ✓ Bên có:
    - K/c giá vốn của hàng hóa đó gửi bán nhưng chưa xác định được là đã bán
    - Hoàn nhập dự phòng giảm giá hàng tồn kho cuối năm tài chính (chênh lệch giữa số dự phòng phải lập năm nay nhỏ hơn số dự phòng đã lập năm trước)

**Hoàn thiện công tác tổ chức kế toán doanh thu, chi phí và xác định KQKD  
tại CT CPTM VT& DL Hoàng Anh**

---

- K/c giá vốn hàng hóa đã bán vào bên Nợ TK 911
- ✓ Tài khoản 632 không có số dư cuối kỳ
- Đối với doanh nghiệp sản xuất, kinh doanh dịch vụ:
  - ✓ Bên nợ:
    - Trị giá vốn của thành phẩm tồn kho đầu kỳ;
    - Số trích lập dự phòng giảm giá HTK (chênh lệch giữa số dự phòng năm nay lớn hơn số đã lập năm trước);
    - Trị giá vốn của thành phẩm sản xuất xong nhập kho và dịch vụ đó hoàn thành.
  - ✓ Bên có:
    - K/c giá vốn của thành phẩm tồn kho cuối kỳ vào bên Nợ TK 155;
    - Hoàn nhập dự phòng giảm giá HTK cuối năm tài chính (chênh lệch giữa số dự phòng phải lập năm nay nhỏ hơn số đã lập năm trước);
    - K/c giá vốn của thành phẩm đã xuất bán, dịch vụ đã hoàn thành được xác định là đã bán trong kỳ vào bên Nợ TK 911.
  - ✓ Tài khoản 632 không có số dư cuối kỳ.

❖ **Sơ đồ hạch toán:**

Sau đây là sơ đồ kế toán tổng hợp doanh thu, chi phí và xác định kết quả kinh doanh theo phương pháp kiểm kê định kỳ

**Sơ đồ 1.9: Kế toán tổng hợp chi phí, doanh thu hoạt động kinh doanh hàng hóa  
(theo phương pháp Kiểm kê Định Kỳ)**

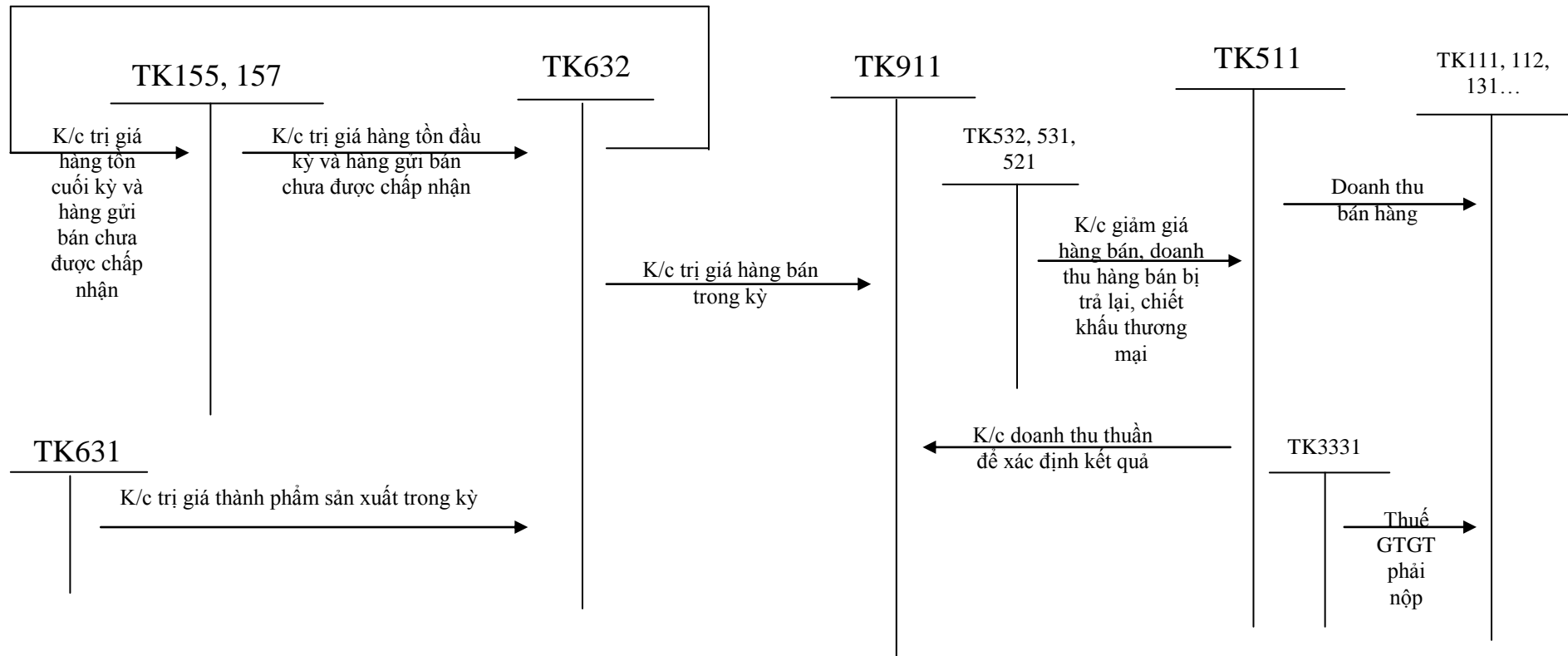

**1.2.1.5. Kế toán chi phí bán hàng:**

❖ **Chứng từ sử dụng:**

- Bảng phân bổ tiền lương và BHXH (Mẫu số 11-LĐTL).
- Bảng tính và phân bổ khấu hao TSCĐ (Mẫu số 06-TSCĐ).
- Bảng phân bổ NVL – công cụ, dụng cụ (Mẫu số 07-VT).
- Các chứng từ gốc có liên quan: Phiếu chi, Phiếu kế toán...

❖ **Tài khoản sử dụng:**

TK 641 “Chi phí bán hàng”

Các tài khoản cấp 2:

- ✓ TK 6411 – Chi phí nhân viên
- ✓ TK 6412 - Chi phí vật liệu, bao bì
- ✓ TK 6413 - Chi phí dụng cụ đồ dùng
- ✓ TK 6414 - Chi phí khấu hao TSCĐ
- ✓ TK 6415 - Chi phí bảo hành
- ✓ TK 6417 - Chi phí dịch vụ mua ngoài
- ✓ TK 6418 - Chi phí khác bằng tiền



❖ **Sơ đồ hạch toán:**

**Sơ đồ 1.10: Kế toán chi phí bán hàng**

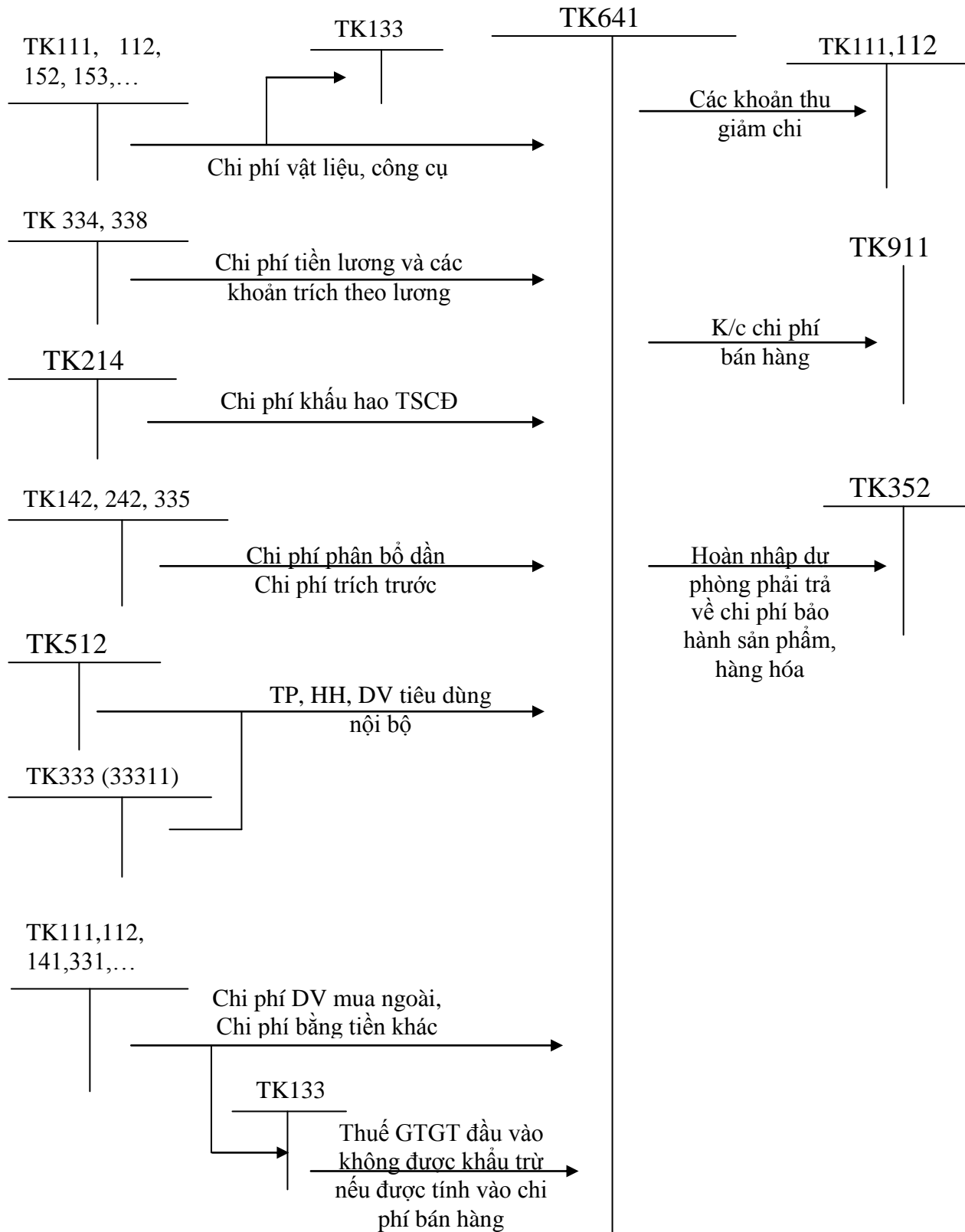

**1.2.1.6. Kế toán chi phí quản lý doanh nghiệp:**

❖ **Chứng từ sử dụng:**

- Bảng phân bổ tiền lương và BHXH (Mẫu số 11-LĐTL).
- Bảng tính và phân bổ khấu hao TSCĐ (Mẫu số 06-TSCĐ).
- Bảng phân bổ NVL – công cụ, dụng cụ (Mẫu số 07-VT).
- Các chứng từ gốc có liên quan: Phiếu chi, Phiếu kế toán...

❖ **Tài khoản sử dụng:**

TK642 “Chi phí quản lý doanh nghiệp”

Các tài khoản cấp 2:

- ✓ TK 6421 - Chi phí nhân viên quản lý
- ✓ TK 6422 - Chi phí vật liệu quản lý
- ✓ TK 6423 - Chi phí dụng cụ đồ dùng văn phòng
- ✓ TK 6424 - Chi phí khấu hao TSCĐ
- ✓ TK 6425 - Thuế, phí, lệ phí.
- ✓ TK 6426 - Chi phí dự phòng
- ✓ TK 6427 - Chi phí dịch vụ mua ngoài
- ✓ TK 6428 - Chi phí khác bằng tiền

**Sơ đồ hạch toán:**

**Sơ đồ 1.11: Kế toán chi phí quản lý doanh nghiệp**

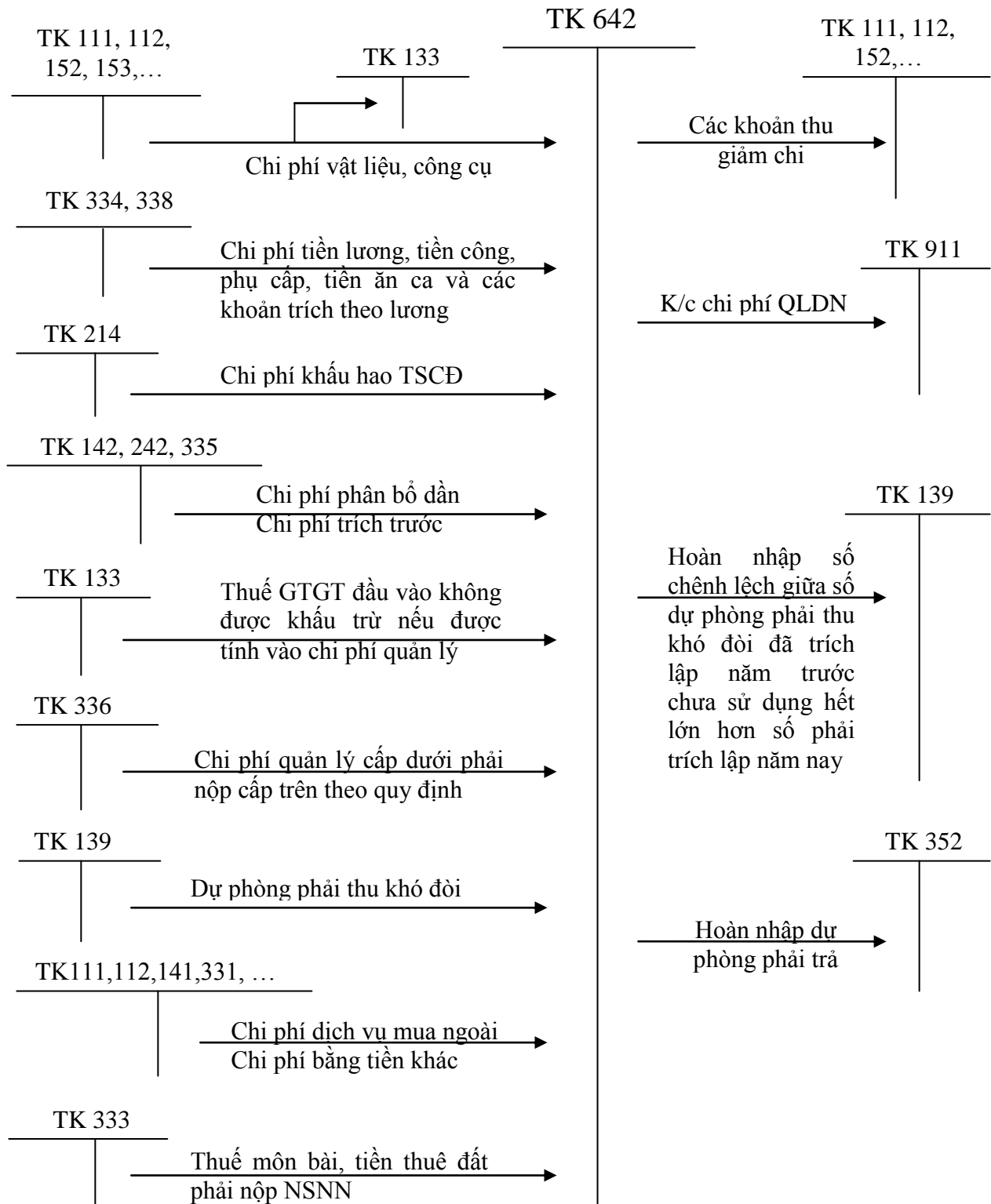

#### **1.4.2. Tổ chức kế toán doanh thu chi phí hoạt động tài chính.**

##### **1.4.2.1. Kế toán doanh thu hoạt động tài chính:**

Doanh thu hoạt động tài chính là những khoản doanh thu do hoạt động đầu tư tài chính hoặc kinh doanh về vốn đưa lại, bao gồm:

- ✓ Tiền lãi: Lãi cho vay, lãi tiền gửi ngân hàng, lãi bán hàng trả chậm, trả góp, lãi đầu tư trái phiếu, tín phiếu, chiết khấu thanh toán được hưởng do mua hàng hoá, dịch vụ,...
- ✓ Cổ tức, lợi nhuận được chia
- ✓ Thu nhập về hoạt động đầu tư mua, bán chứng khoán ngắn hạn, dài hạn
- ✓ Thu nhập về thu hồi, hoặc thanh lý các khoản vốn góp liên doanh, đầu tư vào công ty liên kết, đầu tư vào công ty con, đầu tư vốn khác
- ✓ Thu nhập về các hoạt động đầu tư khác
- ✓ Lãi tỷ giá hối đoái
- ✓ Chênh lệch lãi do bán ngoại tệ
- ✓ Chênh lệch lãi chuyển nhượng vốn
- ✓ Chênh lệch lãi các khoản doanh thu hoạt động tài chính khác.

##### **❖ Chứng từ sử dụng:**

Phiếu thu, phiếu kế toán, giấy báo Có

##### **❖ Tài khoản sử dụng:**

TK 515 “Doanh thu hoạt động tài chính”

❖ **Sơ đồ hạch toán:**

**Sơ đồ 1.12: Kế toán doanh thu hoạt động tài chính**

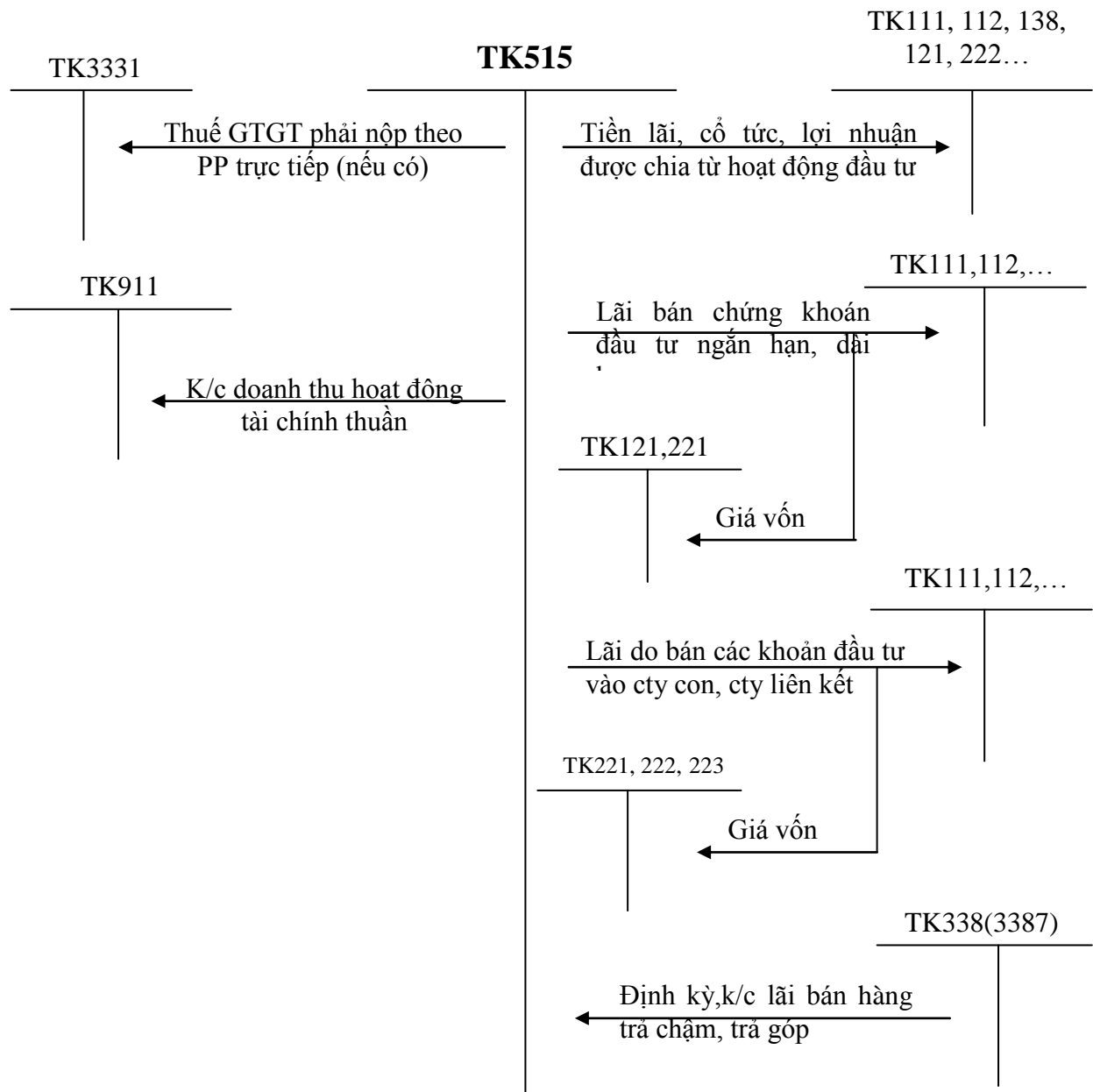

**1.4.2.2. Kế toán chi phí hoạt động tài chính:**

Chi phí tài chính là các khoản chi phí đầu tư tài chính ra ngoài doanh nghiệp nhằm mục đích sử dụng hợp lý các nguồn vốn, tăng thêm thu nhập và nâng cao hiệu quả kinh doanh của doanh nghiệp

Các chi phí tài chính chủ yếu: Chi phí lãi vay, chiết khấu thanh toán cho người mua, lỗ tỷ giá hối đoái

❖ **Chứng từ sử dụng:** Phiếu chi, Phiếu kế toán

❖ **Tài khoản sử dụng:**

TK 635 “Chi phí tài chính”

❖ **Sơ đồ hạch toán:**

**Sơ đồ 1.13: Kế toán chi phí hoạt động tài chính**

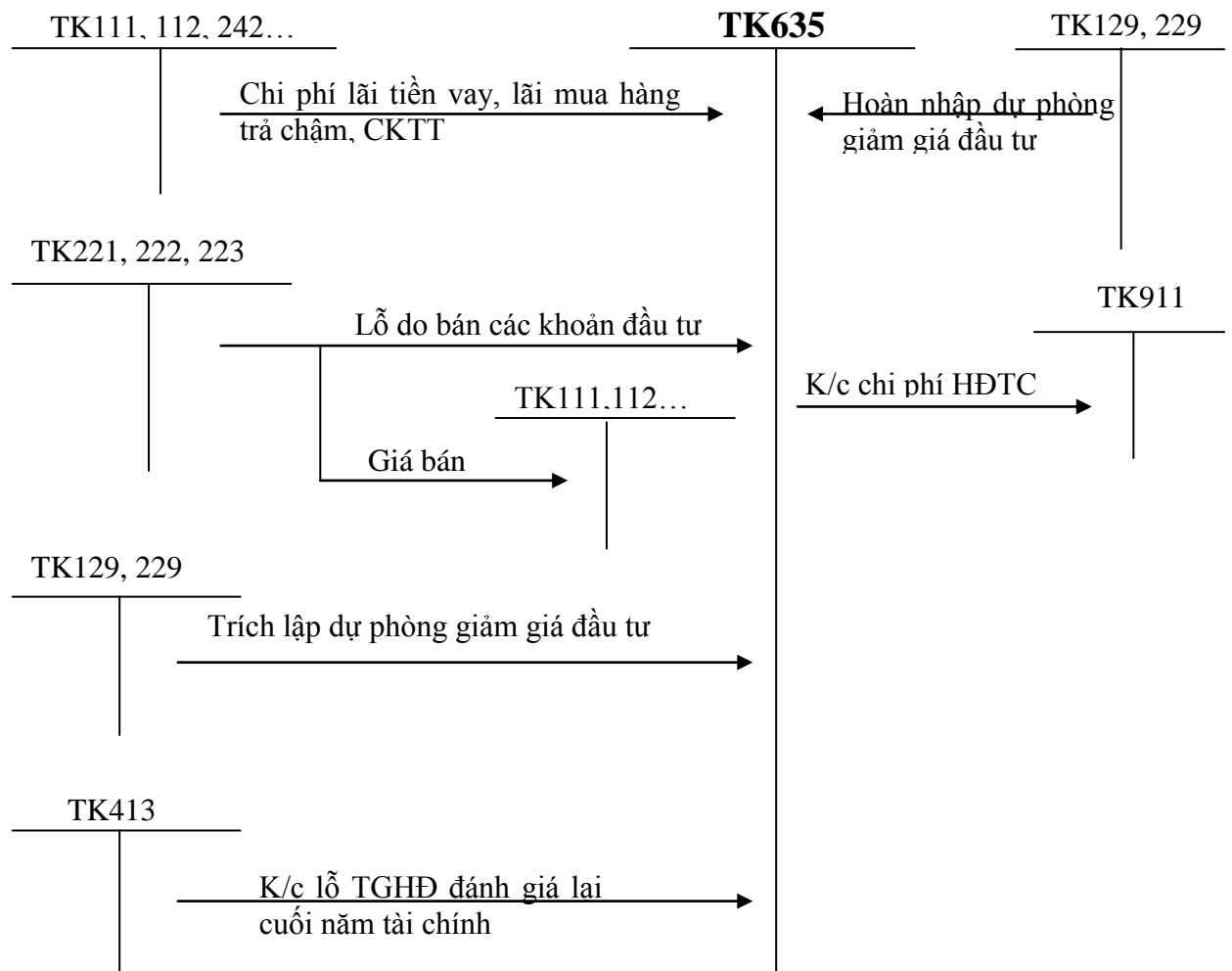

**1.4.3. Tổ chức kế toán thu nhập, chi phí hoạt động khác:**

**1.4.3.1. Kế toán thu nhập khác:**

❖ **Nội dung thu nhập khác của doanh nghiệp:**

- Thu nhập từ nhượng bán, thanh lý TSCĐ.
- Chênh lệch lãi do đánh giá lại vật tư, hàng hoá, TSCĐ đưa đi góp vốn liên doanh, đầu tư vào công ty con, đầu tư vào công ty liên kết, đầu tư dài hạn khác.
- Thu nhập từ nghiệp vụ bán và thuê lại tài sản
- Thu tiền phạt do khách hàng vi phạm hợp đồng
- Thu các khoản nợ khó đòi đã xử lý xoá sổ
- Các khoản thuế được NSNN hoàn lại
- Thu các khoản nợ phải trả không xác định được chủ

***Hoàn thiện công tác tổ chức kế toán doanh thu, chi phí và xác định KQKD  
tại CT CPTM VT& DL Hoàng Anh***

---

- Các khoản tiền thưởng của khách hàng liên quan đến tiêu thụ hàng hoá, sản phẩm, dịch vụ không tính trong doanh thu (nếu có)
- Thu nhập quà biếu, quà tặng bằng tiền, hiện vật của các tổ chức, cá nhân tặng cho doanh nghiệp
- Các khoản thu nhập khác ngoài các khoản trên.

❖ ***Chứng từ sử dụng:***

Phiếu thu, phiếu kế toán

❖ ***Tài khoản sử dụng:***

TK 711 “Thu nhập khác”

❖ **Sơ đồ hạch toán:**

**Sơ đồ 1.14: Kế toán thu nhập khác**

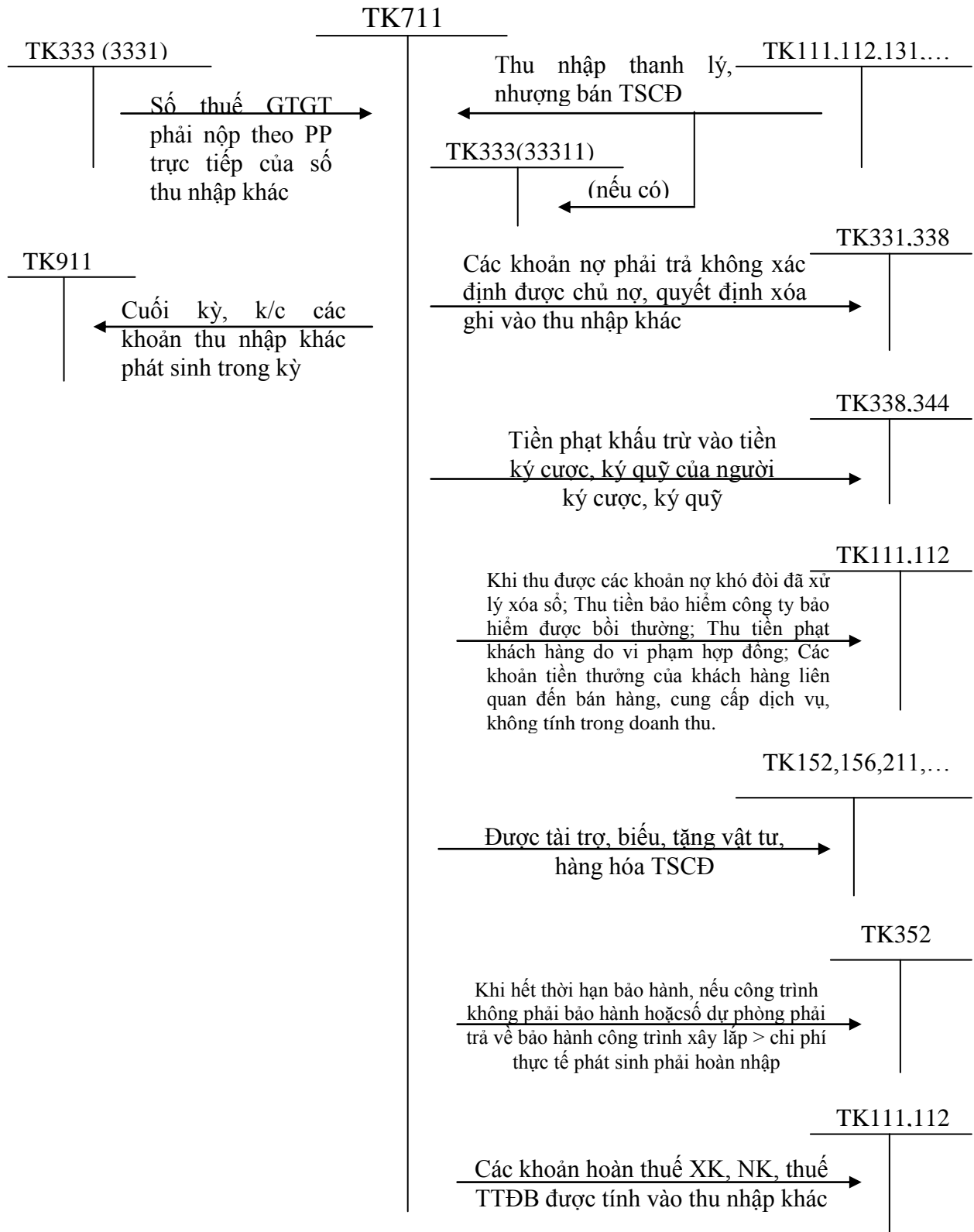



**1.4.3.2. Kế toán chi phí khác.**

❖ **Nội dung chi phí khác của doanh nghiệp:**

- ✓ Chi phí thanh lý, nhượng bán TSCĐ và giá trị còn lại của TSCĐ thanh lý, nhượng bán (nếu có).
- ✓ Chênh lệch lỗ do đánh giá lại vật tư, hàng hoá, TSCĐ đưa đi góp vốn liên doanh, đầu tư vào công ty liên kết, đầu tư dài hạn khác.
- ✓ Tiền phạt do vi phạm hợp đồng kinh tế.
- ✓ Bị phạt thuế, truy thu thuế
- ✓ Các khoản chi phí khác.

❖ **Chứng từ sử dụng:**

Phiếu chi, Phiếu kế toán

❖ **Tài khoản sử dụng:**

TK 811 “Chi phí khác

❖ **Sơ đồ hạch toán:**

**Sơ đồ 1.15: Kế toán chi phí khác**

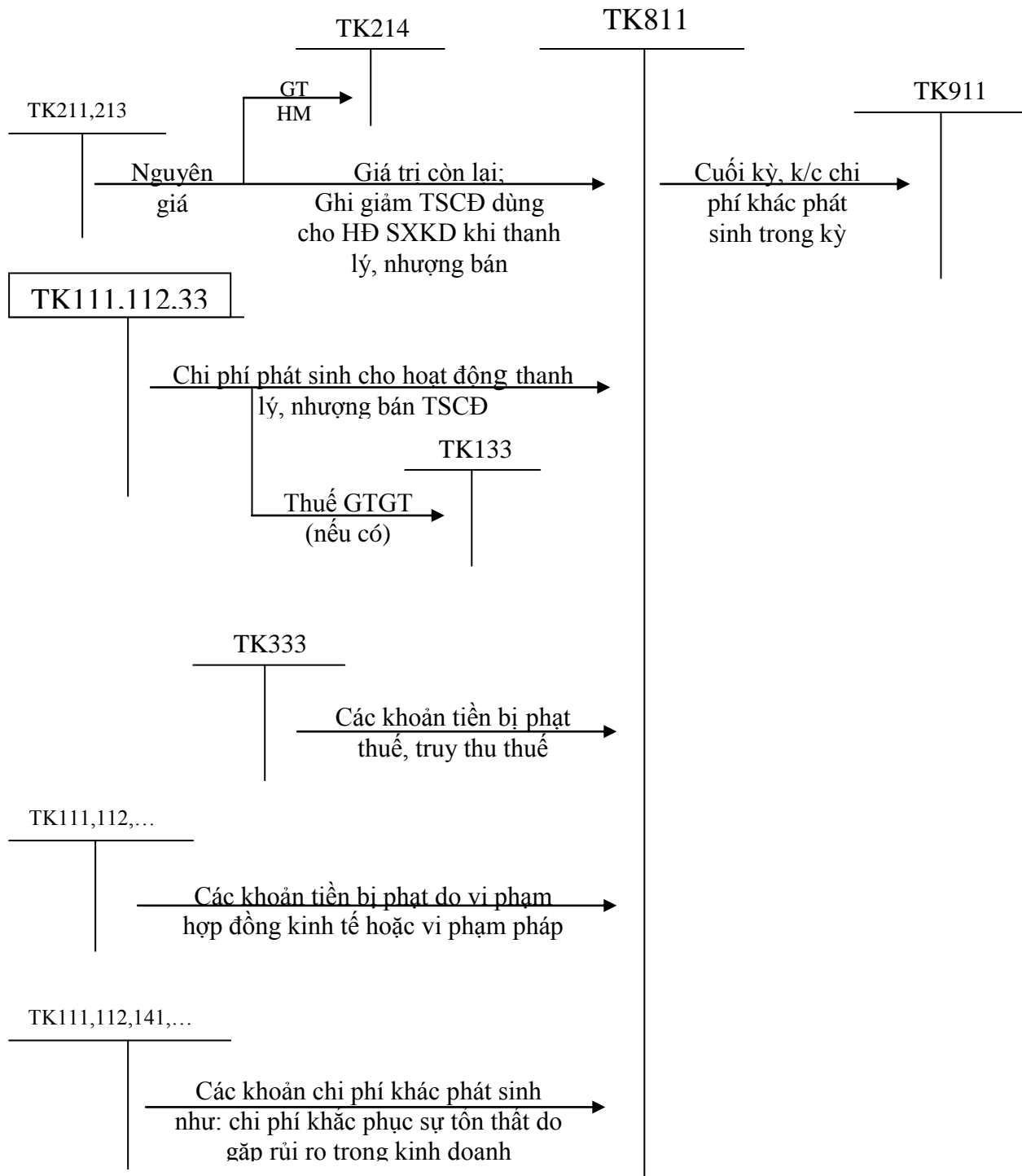

**1.4.4. Tổ chức kế toán xác định kết quả kinh doanh:**

**1.4.4.1. Kế toán chi phí thuế TNDN:**

**❖ Chứng từ sử dụng:**

Phiếu kế toán

**❖ Tài khoản sử dụng:**

TK 821 “ Chi phí thuế thu nhập doanh nghiệp”

Các tài khoản cấp 2:

✓ TK 8211 – “Chi phí thuế TNDN hiện hành”

✓ TK8212-“Chi phí thuế TNDN hoãn lại”

**❖ Sơ đồ hạch toán:**

**Sơ đồ 1.16.a: Kế toán chi phí thuế TNDN hiện hành**

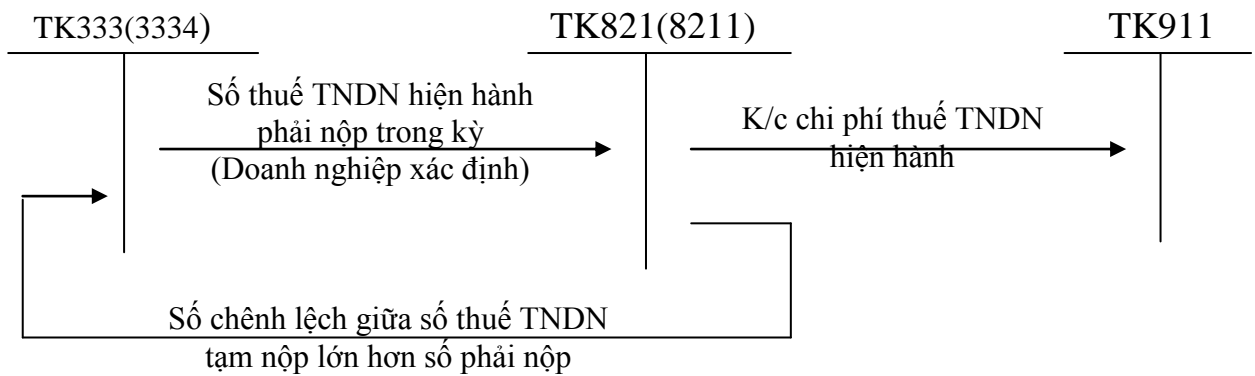

**Sơ đồ 1.16.b: Kế toán chi phí thuế TNDN hoãn lại**

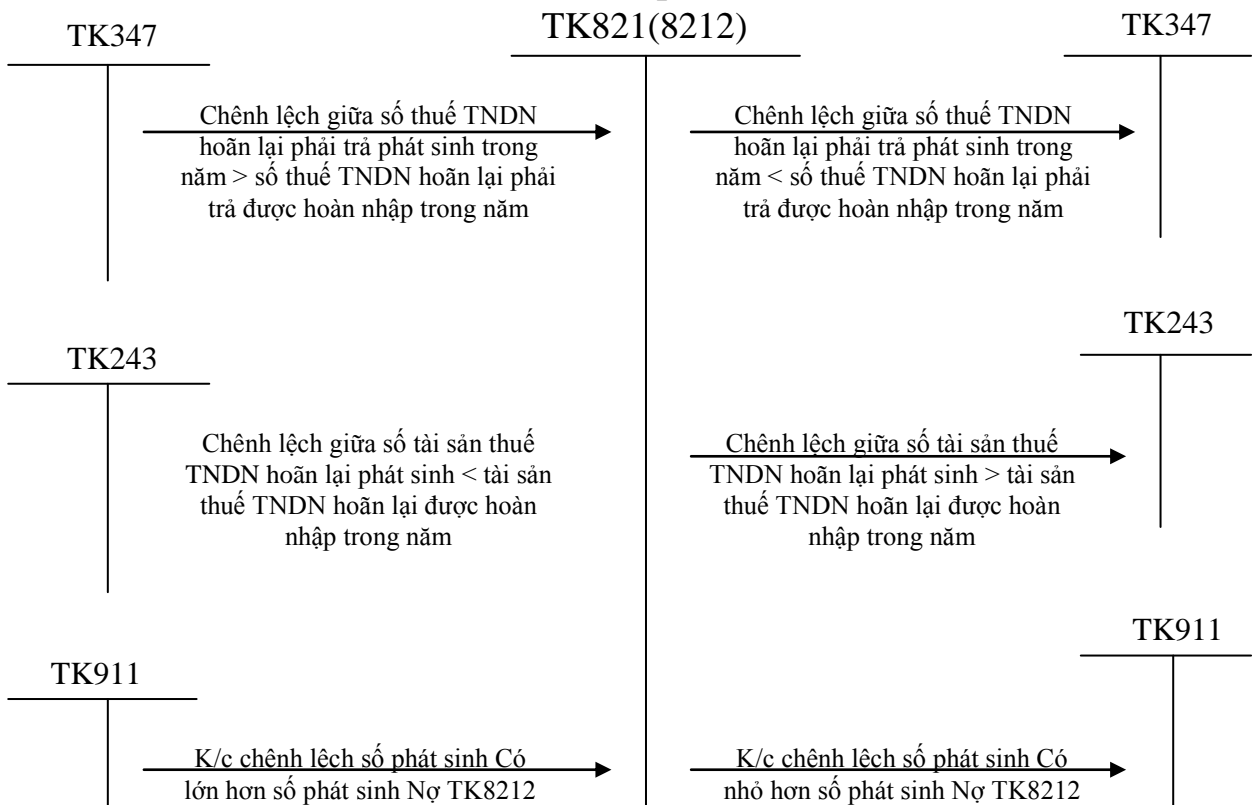

**1.4.4.2. Kế toán xác định kết quả kinh doanh:**

❖ **Chứng từ sử dụng:**

Phiếu kế toán

❖ **Tài khoản sử dụng:**

TK 911 “Xác định kết quả kinh doanh”

❖ **Sơ đồ hạch toán:**

**Sơ đồ 1.17: Kế toán xác định kết quả kinh doanh**

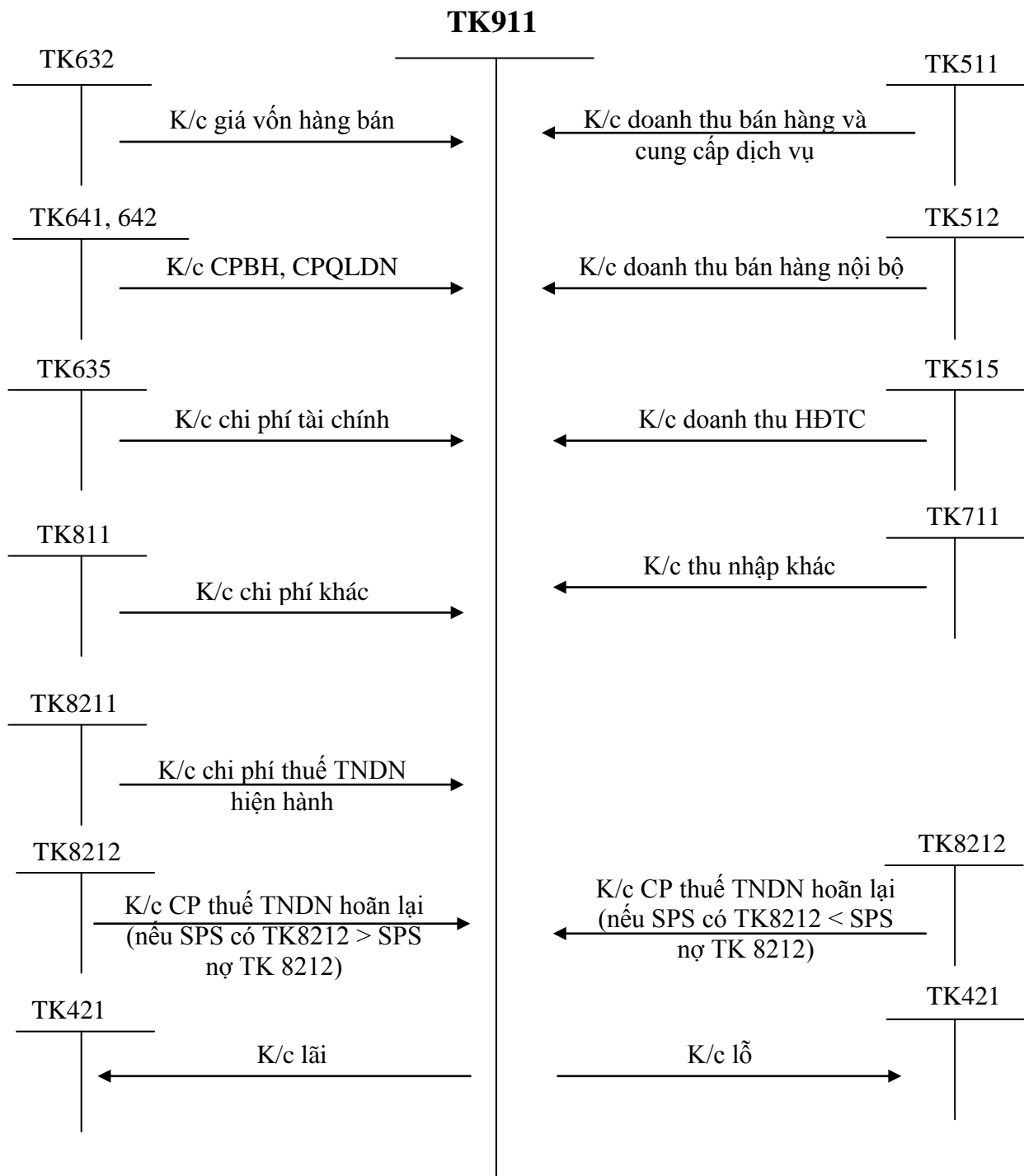

## 1.5. TỔ CHỨC SỔ SÁCH KẾ TOÁN DOANH THU, CHI PHÍ VÀ XÁC ĐỊNH KẾT QUẢ KINH DOANH TRONG DOANH NGHIỆP.

### 1.5.1. Hình thức kế toán Nhật ký chung:

❖ **Đặc điểm:** Tất cả các nghiệp vụ kinh tế, tài chính phát sinh đều phải được ghi vào sổ Nhật ký, mà trọng tâm là sổ Nhật ký chung, theo trình tự thời gian phát sinh và theo nội dung kinh tế (định khoản kế toán) của nghiệp vụ đó. Sau đó lấy số liệu trên các sổ Nhật ký để ghi Sổ Cái theo từng nghiệp vụ phát sinh.

❖ **Các loại sổ:** Sổ Nhật ký chung, Sổ cái, Các sổ, thẻ kế toán chi tiết

**Sơ đồ 1.18: Trình tự ghi sổ kế toán  
theo hình thức kế toán Nhật ký chung**

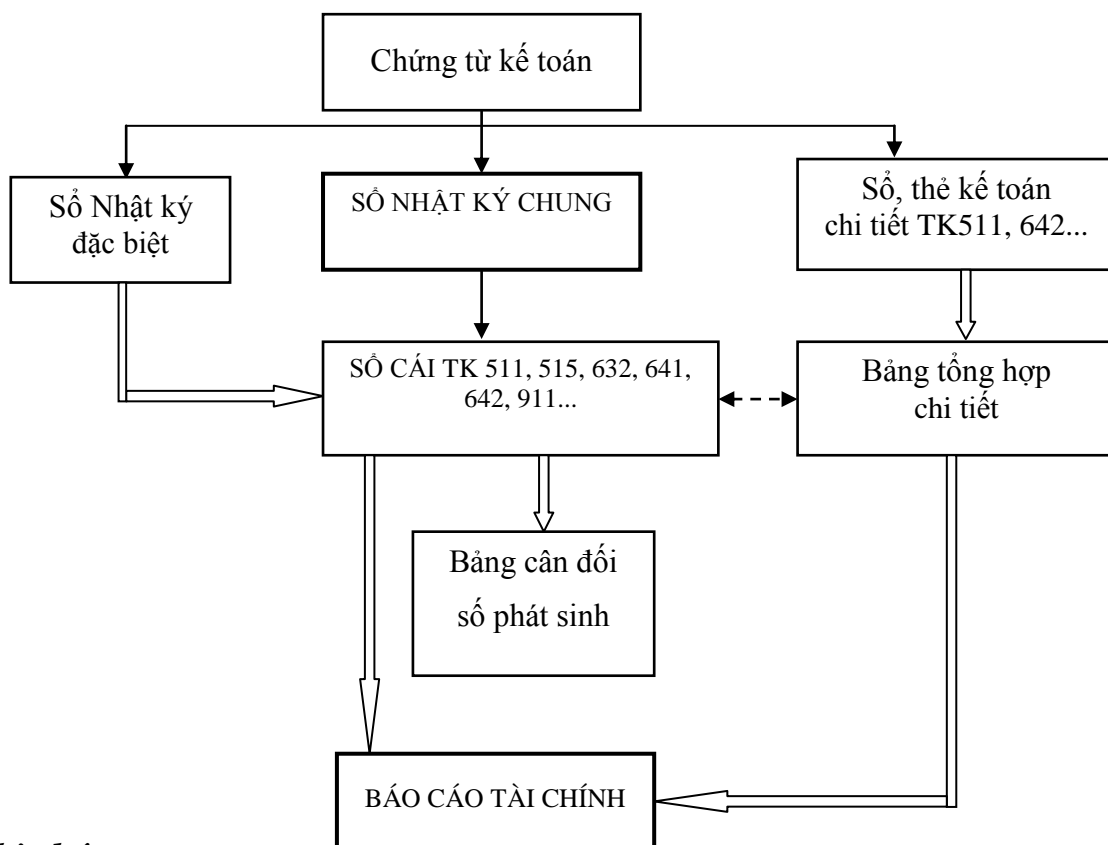

**Ghi chú:**

- Ghi hàng ngày →
- Ghi cuối tháng, hoặc định kỳ ⇨
- Quan hệ đối chiếu, kiểm tra ↔

### 1.5.2. Hình thức kế toán Nhật ký - Sổ Cái :

❖ **Đặc điểm:**

Các nghiệp vụ kinh tế, tài chính phát sinh được kết hợp ghi chép theo trình tự thời gian và theo nội dung kinh tế (theo tài khoản kế toán) trên cùng một quyển sổ kế toán tổng hợp duy nhất là sổ Nhật ký - Sổ Cái. Căn cứ để ghi vào sổ Nhật ký - Sổ Cái là các chứng từ kế toán hoặc Bảng tổng hợp chứng từ kế toán cùng loại.

❖ **Các loại sổ:** Sổ Nhật ký – Sổ cái, Các sổ, thẻ kế toán chi tiết

**Sơ đồ 1.19: Trình tự ghi sổ kế toán  
theo hình thức kế toán Nhật ký – Sổ cái**

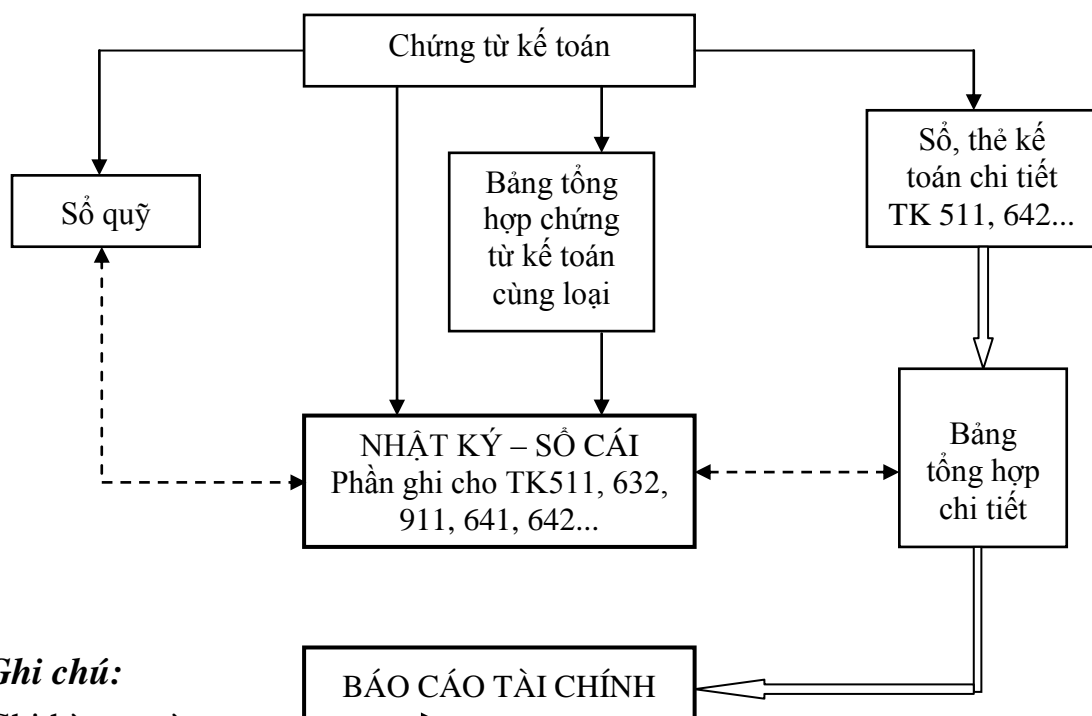

**Ghi chú:**

Ghi hàng ngày

Ghi cuối tháng ⇒

Đối chiếu, kiểm tra ⇄

### 1.5.3. Hình thức kế toán Chứng từ ghi sổ:

❖ **Đặc điểm:** Căn cứ trực tiếp để ghi sổ kế toán tổng hợp là “Chứng từ ghi sổ”. Việc ghi sổ kế toán tổng hợp bao gồm:

+ Ghi theo trình tự thời gian trên Sổ Đăng ký Chứng từ ghi sổ.

+ Ghi theo nội dung kinh tế trên Sổ Cái.

Chứng từ ghi sổ do kế toán lập trên cơ sở từng chứng từ kế toán hoặc Bảng Tổng hợp chứng từ kế toán cùng loại, có cùng nội dung kinh tế.

Chứng từ ghi sổ được đánh số hiệu liên tục trong từng tháng hoặc cả năm (theo số thứ tự trong Sổ Đăng ký Chứng từ ghi sổ) và có chứng từ kế toán đính kèm, phải được kế toán trưởng duyệt trước khi ghi sổ kế toán.

❖ **Các loại sổ:** Chứng từ ghi sổ, Sổ Đăng ký Chứng từ ghi sổ, Sổ Cái, Các sổ, thẻ kế toán chi tiết

❖ **Trình tự ghi sổ kế toán:**

**Sơ đồ 1.20: Trình tự ghi sổ kế toán  
Theo hình thức kế toán Chứng từ ghi sổ**

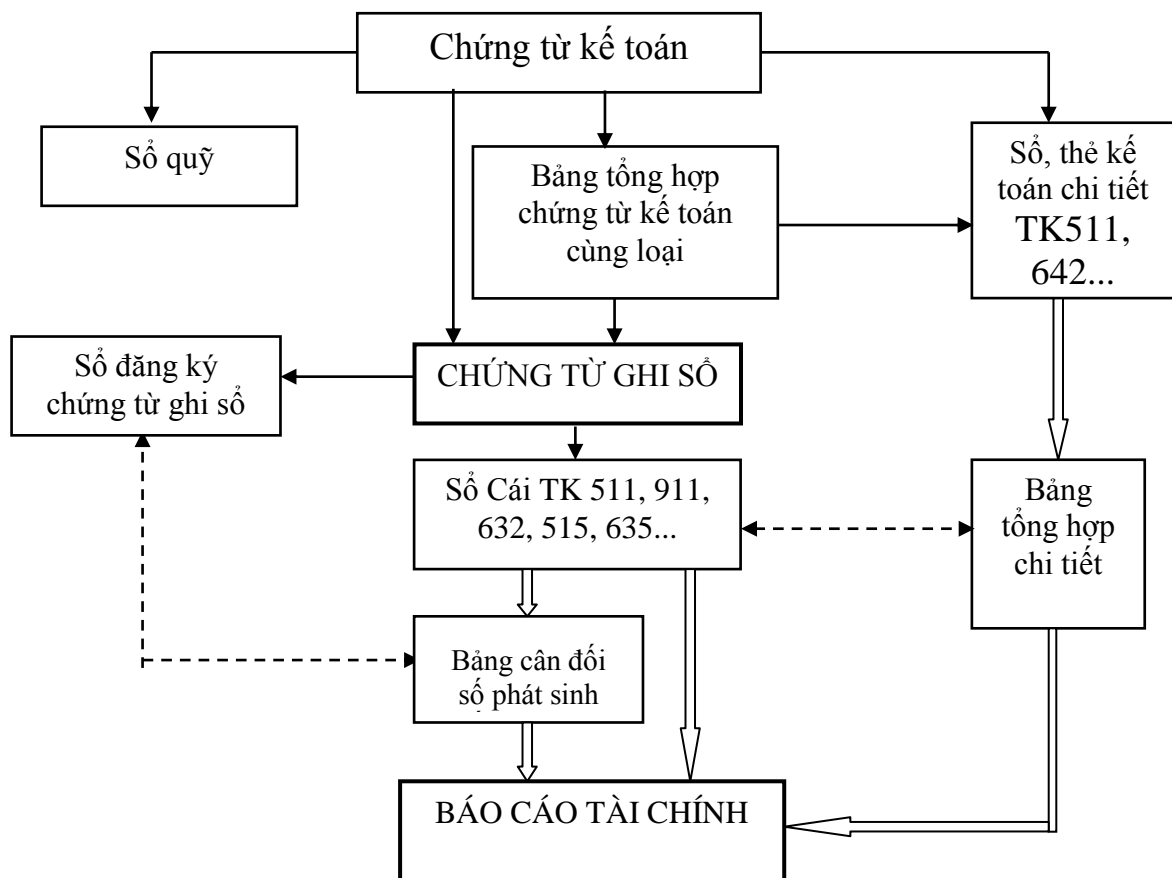

**Ghi chú:**

- Ghi hàng ngày                       $\longrightarrow$
- Ghi cuối tháng                       $\longrightarrow$
- Đối chiếu, kiểm tra                 $\longleftrightarrow$

**1.5.4. Hình thức sổ kế toán Nhật ký - Chứng từ:**

❖ **Đặc điểm:** Tập hợp và hệ thống hoá các nghiệp vụ kinh tế phát sinh theo bên Có của các tài khoản kết hợp với việc phân tích các nghiệp vụ kinh tế đó theo các tài khoản đối ứng Nợ.

- Kết hợp chặt chẽ việc ghi chép các nghiệp vụ kinh tế phát sinh theo trình tự thời gian với việc hệ thống hoá các nghiệp vụ theo nội dung kinh tế (theo tài khoản).

- Kết hợp rộng rãi việc hạch toán tổng hợp với hạch toán chi tiết trên cùng một sổ kế toán và trong cùng một quá trình ghi chép.

- Sử dụng các mẫu sổ in sẵn các quan hệ đối ứng tài khoản, chỉ tiêu quản lý kinh tế, tài chính và lập báo cáo tài chính.

❖ **Các loại sổ:** Nhật ký chứng từ, Bảng kê, Sổ cái, Sổ, thẻ kế toán chi tiết

❖ **Trình tự ghi sổ kế toán:**

**Sơ đồ 1.21: Trình tự ghi sổ kế toán theo hình thức Nhật ký chứng từ**

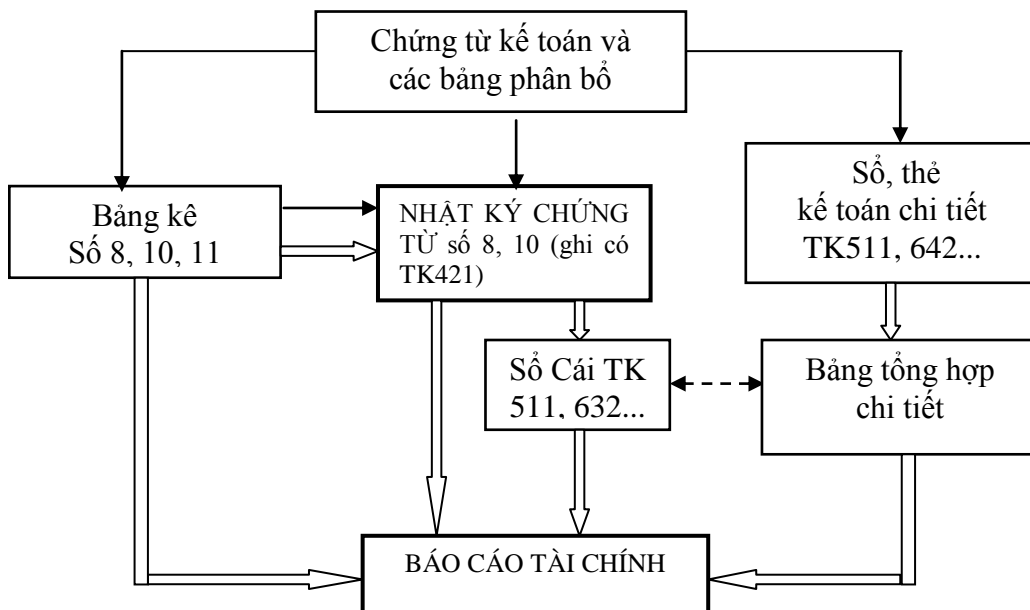

**Ghi chú:**

- Ghi hàng ngày                       $\longrightarrow$
- Ghi cuối tháng                       $\longrightarrow$
- Đối chiếu, kiểm tra                 $\longleftrightarrow$



### 1.5.5. Hình thức kế toán trên máy vi tính :

- ❖ **Đặc điểm:** công việc kế toán được thực hiện theo một chương trình phần mềm kế toán trên máy vi tính. Phần mềm kế toán được thiết kế theo nguyên tắc của một trong bốn hình thức kế toán hoặc kết hợp các hình thức kế toán quy định trên đây. Phần mềm kế toán không hiển thị đầy đủ quy trình ghi sổ kế toán, nhưng phải in được đầy đủ sổ kế toán và báo cáo tài chính theo quy định.
- ❖ **Các loại sổ:** Phần mềm kế toán được thiết kế theo Hình thức kế toán nào sẽ có các loại sổ của hình thức kế toán đó nhưng không hoàn toàn giống mẫu sổ kế toán ghi bằng tay.
- ❖ **Trình tự ghi sổ kế toán:**

**Sơ đồ 1.22: Trình tự ghi sổ kế toán  
theo hình thức kế toán trên máy vi tính**

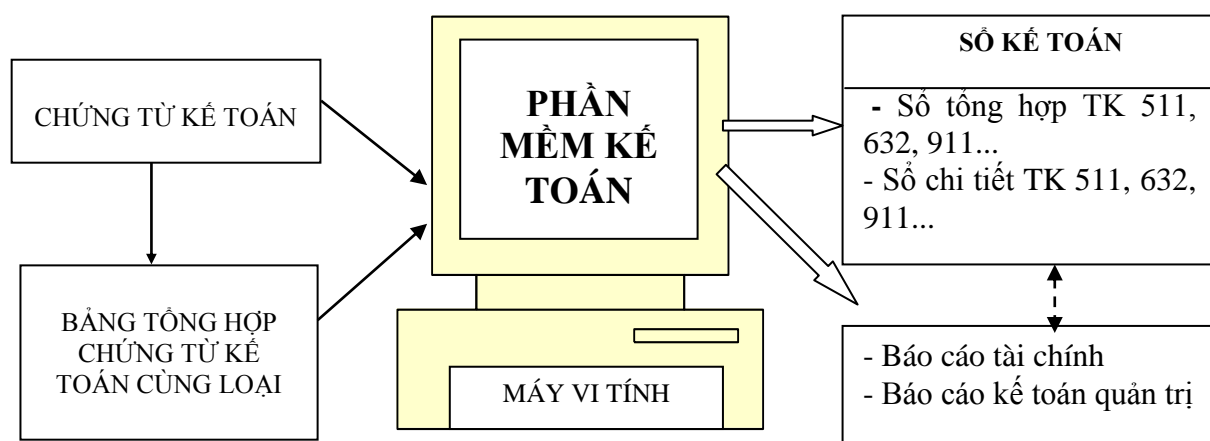

**Ghi chú:**

Nhập số liệu hàng ngày

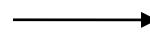

In sổ, báo cáo cuối tháng, cuối năm

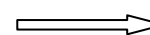

Đối chiếu, kiểm tra

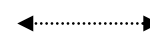

**CHƯƠNG II:  
THỰC TRẠNG TỔ CHỨC CÔNG TÁC KẾ TOÁN DOANH THU, CHI PHÍ  
VÀ XÁC ĐỊNH KẾT QUẢ KINH DOANH TẠI CÔNG TY CPTM VẬN TẢI  
VÀ DU LỊCH HOÀNG ANH**

**2.1 Đặc điểm, tình hình chung công ty CPTM vận tải và du lịch Hoàng Anh.**

**2.1.1 Quá trình hình thành và phát triển:**

Công ty CPTM vận tải và du lịch Hoàng Anh tự chủ về tài chính, hạch toán kinh tế độc lập

Công ty có tư cách pháp nhân và hoạt động theo luật doanh nghiệp từ ngày 11/03/2004

- Tên công ty viết bằng tiếng Việt: CÔNG TY CPTM VẬN TẢI VÀ DU LỊCH HOÀNG ANH

- Tên công ty viết bằng tiếng nước ngoài: HOANG ANH TRADING – TRANSPORT & TOURIST JOINT STOCK COMPANY

- Tên công ty viết tắt: HOANG ANH JSC

Địa chỉ: 83 Bạch Đằng, phường Hạ Lí, quận Hồng Bàng, thành phố Hải Phòng

Điện thoại: 0313.668.419

Fax: 0313.668.130

Qua nhiều năm hoạt động, công ty CPTM vận tải và du lịch Hoàng Anh đang dần khẳng định hướng đi của riêng mình. Từ chỗ mới được thành lập công ty còn nhiều bỡ ngỡ và gặp nhiều khó khăn, khách hàng chưa nhiều, đến nay công ty đã không ngừng phát triển và phấn đấu về mọi mặt, từng bước hoàn thiện mình, coi trọng hiệu quả kinh tế đồng thời luôn thực hiện đầy đủ nghĩa vụ nộp ngân sách Nhà nước

**2.1.2 Đặc điểm tổ chức hoạt động kinh doanh:**

Ngành nghề kinh doanh chủ yếu của công ty là:

- Kinh doanh vật tư nông nghiệp, vật liệu xây dựng, bia rượu, dịch vụ du lịch
- Kinh doanh du lịch lữ hành nội địa và quốc tế
- Vận tải và dịch vụ vận tải hàng hoá thuỷ, bộ

**2.1.3 Đặc điểm bộ máy quản lý công ty:**

Công ty CPTM vận tải và du lịch Hoàng Anh là đơn vị kinh doanh độc lập. Công ty đã tổ chức tốt mô hình quản lý kiểu trực tuyến với phương châm sử dụng lao động gọn nhẹ, nâng cao đội ngũ cán bộ có trình độ nghiệp vụ với bộ máy quản lý hoàn chỉnh, các phòng ban được phân định rõ ràng cụ thể

**Sơ đồ 2.1: Sơ đồ tổ chức bộ máy quản lý của Công ty CPTM vận tải và du lịch Hoàng Anh**

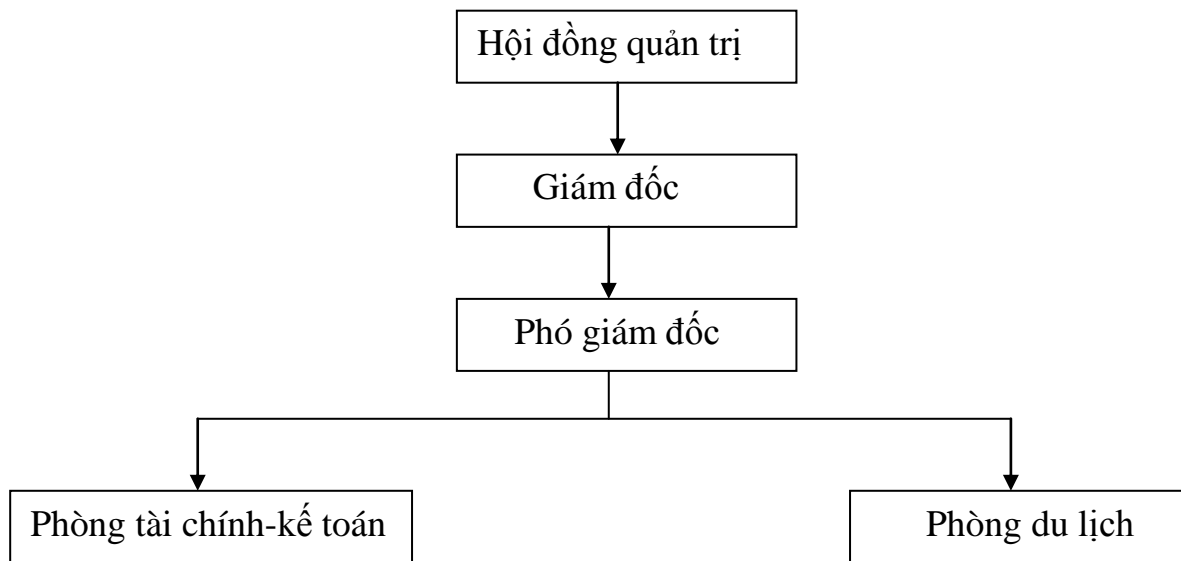

Qua sơ đồ ta thấy chức năng của các phòng ban như sau:

- Hội đồng quản trị : là cơ quan quản lý công ty, có toàn quyền nhân danh Công ty để quyết định mọi vấn đề liên quan đến hoạt động của công ty.

- Giám đốc: chịu trách nhiệm trước pháp luật và của HĐQT. Có nhiệm vụ hình thành bộ máy tổ chức miễn nhiệm nhân sự chủ chốt của công ty. Thay mặt công ty ký kết các hợp đồng kinh tế có liên quan đến hoạt động kinh doanh và xử lý mọi vấn đề tài chính của công ty.

- Phó giám đốc: Phụ trách kinh doanh và tiêu thụ sản phẩm

Chức năng, nhiệm vụ của Phó giám đốc là tham mưu cho giám đốc công ty, trực tiếp chỉ đạo tới các bộ phận sản xuất

- Phòng tài chính kế toán : Tham mưu cho giám đốc về mặt tài chính kế toán, tổ chức quản lý các nguồn vốn, hạch toán kế toán đúng chế độ, đảm bảo vốn để đơn vị hoạt động liên tục và có hiệu quả, xác định tài sản vật tư tiền vốn. Qua đó phân tích đánh giá kết quả sản xuất kinh doanh của công ty từ đó cùng với các phòng ban chức năng xác định bước tăng trưởng và phát triển của Công ty theo từng tháng, quý, năm, thanh quyết toán các khoản tiền lương, BHXH cho cán bộ công nhân viên toàn Công ty. Lưu giữ hồ sơ, các chứng từ gốc liên quan đến các nghiệp vụ kinh tế của Công ty, tính toán và trích lập đủ, đúng hạn các khoản nộp ngân sách Nhà nước và các quỹ để lại.

- Phòng du lịch: Chịu trách nhiệm tìm kiếm các khách hàng có nhu cầu du lịch.

#### 2.1.4 Đặc điểm tổ chức công tác kế toán của công ty:

\* Cơ cấu tổ chức bộ máy kế toán:

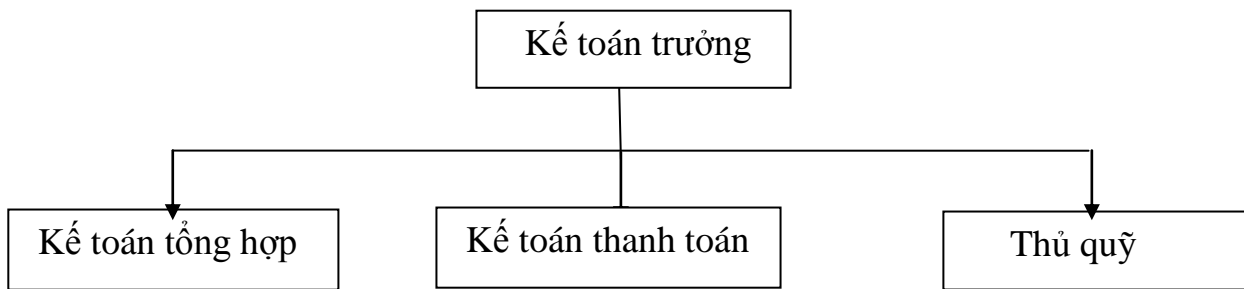

- Kế toán trưởng : Phụ trách công tác kế toán chung cho toàn Công ty, tổ chức hạch toán, xác định hình thức kế toán áp dụng cho đơn vị, cung cấp thông tin kinh tế giúp lãnh đạo về công tác chuyên môn, kiểm tra tài chính. Bên cạnh đó kế toán trưởng còn theo dõi các phần hành sau : theo dõi thanh toán với ngân sách, nhà cung cấp, các khoản phải thu, theo dõi tài sản cố định và kế toán tổng hợp, hạch toán kết quả kinh doanh, lập báo cáo tài chính, lập tờ khai thuế, tổ chức việc tạo, huy động và sử dụng vốn có hiệu quả nhất.

- Kế toán viên: Hàng ngày có nhiệm vụ thu thập chứng từ, số liệu vào sổ sách kế toán; cuối tháng tính lương và các khoản trích theo lương cho từng cán bộ công nhân viên; theo dõi tình hình biến động của số lượng tiền trong ngân hàng...

- Thủ quỹ: Có nhiệm vụ thu, chi tiền mặt trên cơ sở chứng từ thu và chứng từ chi, giấy tạm ứng...Lập báo cáo tồn quỹ tiền mặt theo quy định

\* Hình thức kế toán áp dụng tại công ty:

Nhằm phục vụ cho yêu cầu quản lí về công tác tài chính kế toán của công ty, kế toán sử dụng hình thức sổ kế toán là hình thức **Chứng từ ghi sổ**

**Sơ đồ 2.2: Trình tự ghi sổ kế toán theo hình thức chứng từ ghi sổ**

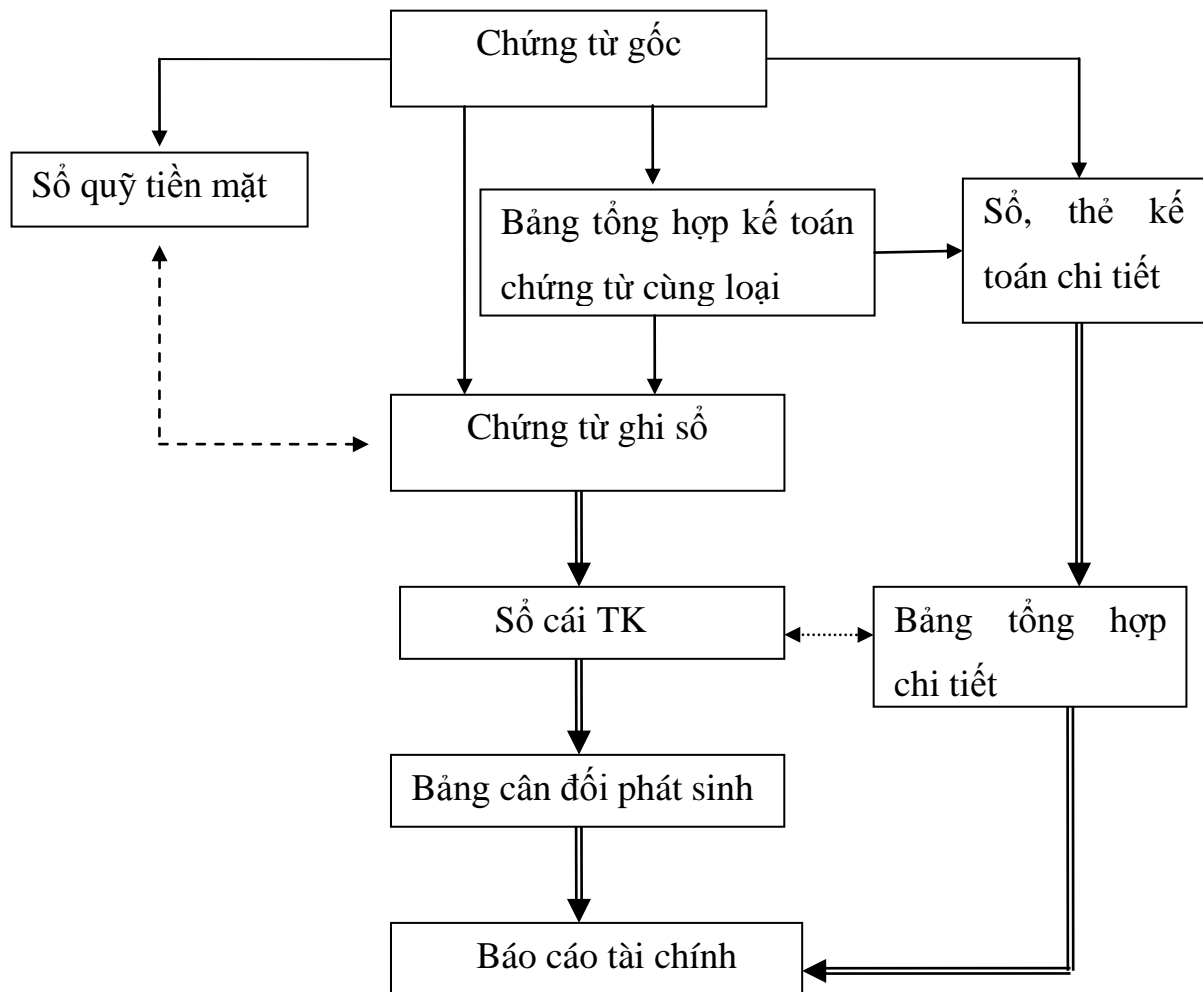

Chú thích:

- > Ghi hàng ngày
- =====> Ghi định kì
- >< Đối chiếu

Hàng ngày, khi một nghiệp vụ kinh tế phát sinh, căn cứ vào các chứng từ được dùng làm căn cứ ghi sổ, kế toán lập chứng từ ghi sổ. Căn cứ vào chứng từ ghi sổ để ghi vào sổ cái. Các chứng từ kế toán sau khi làm căn cứ ghi sổ được dùng để ghi vào sổ, thẻ kế toán chi tiết có liên quan.

Cuối tháng, kế toán phải khoá sổ, tính ra tổng số phát sinh nợ, tổng số phát sinh có và số dư của từng tài khoản trên sổ cái. Căn cứ vào sổ cái lập Bảng cân đối số phát sinh.

Sau khi đối chiếu khớp đúng, số liệu ghi trên sổ cái và bảng tổng hợp chi tiết (được lập từ các sổ, thẻ kế toán chi tiết) được dùng để lập báo cáo tài chính.

Quan hệ đối chiếu, kiểm tra phải đảm bảo tổng số phát sinh nợ và tổng số phát sinh có của tất cả các tài khoản trên bảng cân đối số phát sinh phải bằng nhau. Tổng số dư nợ và tổng số dư có của các tài khoản trên bảng cân đối số phát sinh phải bằng nhau và số dư của từng tài khoản trên bảng cân đối số phát sinh phải bằng số dư của từng tài khoản tương ứng trên bảng tổng hợp chi tiết.

\* Về chứng từ kế toán: Công ty thuộc đối tượng tính và nộp thuế GTGT theo phương pháp khấu trừ do vậy kế toán bán hàng và xác định kết quả, kế toán sử dụng hóa đơn GTGT, hợp đồng kinh tế, biên bản thanh lý hợp đồng, một số chứng từ đầu vào khác như: Hóa đơn vận chuyển, hóa đơn tiền điện nước...

\* Về chế độ kế toán áp dụng tại công ty:

- Công ty sử dụng hệ thống tài khoản kế toán theo quyết định số 15/2006 ngày 20/3/2006 của Bộ tài chính. Niên độ kế toán bắt đầu từ ngày 01/01 và kết thúc vào ngày 31/12 hàng năm.

- Đơn vị tiền tệ sử dụng: đồng Việt Nam

- Công ty áp dụng phương pháp kê khai thường xuyên để hạch toán hàng tồn kho.

- Công ty tính khấu hao TSCĐ theo phương pháp đường thẳng.

\* Về hệ thống sổ sách: Công ty sử dụng các loại sổ sau:

- Chứng từ ghi sổ, Sổ quỹ.

- Sổ cái các tài khoản: TK111,112,156, 511, 211, 3331, 632, 642, 911...

Cuối kỳ Công ty lập 4 loại báo cáo tài chính:

+ Bảng Cân Đối Kế Toán

+ Báo Cáo Kết Quả Kinh Doanh

+ Báo Cáo Luân Chuyển Tiền Tệ

+ Thuyết minh báo cáo tài chính

## **2.2 Tình hình thực tế về tổ chức công tác kế toán bán hàng và xác định kết quả bán hàng tại công ty CPTM vận tải và du lịch Hoàng Anh:**

### **2.2.1 Tình hình thực tế hàng hoá và hoạt động bán hàng.**

#### **2.2.1.1 Đặc điểm mặt hàng kinh doanh của công ty:**

Hiện nay, mặt hàng công ty kinh doanh cũng khá đa dạng bao gồm rượu, bia, lương thực, xi măng, sắt thép... Những mặt hàng này công ty mua từ các đơn vị khác về nhập kho để bán. Sau khi thanh toán hoặc chấp nhận thanh toán, hàng hoá sẽ được vận chuyển về kho của công ty. Sau khi kiểm tra hàng sẽ được nhập kho. Khi cần phục vụ cho bán hàng, thủ kho lập phiếu xuất kho và sẽ cho xuất kho hàng hoá

#### **2.2.1.2 Phương thức bán hàng:**

Trong hoạt động tiêu thụ hàng hoá ở công ty thì ngoài việc tìm kiếm được khách hàng còn phải chọn được phương thức bán hàng hợp lí. Công ty CPTM vận tải và du lịch Hoàng Anh đã sử dụng hai phương thức bán hàng chủ yếu là: bán buôn và bán lẻ

- Bán buôn: là hình thức bán chủ yếu ở công ty, nó chiếm tỉ trọng lớn trong khối lượng hàng hoá tiêu thụ. Những đối tượng bán buôn thường là các doanh nghiệp, công ty hoạt động sản xuất kinh doanh trong lĩnh vực xây dựng và dịch vụ, chủ yếu ở thị trường Hải Phòng, Hà Nội, Thái Bình, Nam Định

- Bán lẻ: là phương thức giúp doanh nghiệp tiêu thụ hàng nhanh hơn. Phương thức này chiếm tỉ trọng không lớn trong khối lượng hàng hoá bán ra.

### **2.2.1.3 Phương thức thanh toán hàng bán :**

Về phương thức thanh toán tiền hàng đã được ghi trong hợp đồng kinh tế hoặc đã được thoả thuận giữa hai bên về mua bán hàng hoá. Công ty thường áp dụng hai phương thức thanh toán chủ yếu là:

- Phương thức thanh toán trực tiếp: Tiền mặt, chuyển khoản...
- Phương thức thanh toán trả chậm , mua chịu.

### **2.2.1.4 Phương pháp tính giá hàng xuất kho:**

Phương pháp bình quân gia quyền cả kỳ dự trữ:

$$\begin{array}{l} \text{Trị giá thực tế} \\ \text{hàng xuất kho} \end{array} = \begin{array}{l} \text{Số lượng thực tế} \\ \text{xuất kho} \end{array} \times \begin{array}{l} \text{Giá đơn vị} \\ \text{bình quân} \end{array}$$

Trong đó:

$$\begin{array}{l} \text{Đơn giá bình quân} \\ \text{cả kỳ dự trữ} \end{array} = \frac{\begin{array}{l} \text{Trị giá hàng tồn} \\ \text{đầu kỳ} \end{array} + \begin{array}{l} \text{Trị giá hàng nhập} \\ \text{trong kỳ} \end{array}}{\begin{array}{l} \text{Số lượng hàng tồn} \\ \text{đầu kỳ} \end{array} + \begin{array}{l} \text{số lượng hàng nhập} \\ \text{trong kỳ} \end{array}}$$

## **2.2.2 Phương pháp hạch toán trong công tác kế toán bán hàng và xác định kết quả bán hàng tại công ty CPTM vận tải và du lịch Hoàng Anh:**

### **2.2.2.1 .Kế toán doanh thu bán hàng:**

#### **❖ Chứng từ kế toán sử dụng:**

- Các chứng từ kế toán sử dụng là hợp đồng kinh tế, hoá đơn GTGT, phiếu thu, lệnh chuyển có,...

Hoá đơn GTGT là các loại chứng từ phản ánh hàng bán ra cho khách hàng bên ngoài, là căn cứ để đơn vị hạch toán doanh thu, người mua hàng sẽ làm chứng từ đi đường và ghi vào sổ kế toán.

Hoá đơn GTGT gồm có 3 liên:

- Liên 1: Màu tím lưu tại quyền hoá đơn
- Liên 2: Màu đỏ giao cho khách hàng
- Liên 3: Màu xanh luân chuyển trong công ty để ghi sổ thanh toán

Kế toán viên viết hóa đơn bán hàng đã có chữ ký của thủ trưởng đơn vị, sau đó kế toán và người mua hàng cùng ký vào hóa đơn đó. Kế toán giao người mua hàng liên 2. Hai liên còn lại, liên 1 giữ tại gốc, liên 2 luân chuyển trong công ty để kế toán căn cứ ghi sổ kế toán các tài khoản có liên quan.

❖ **Tài khoản kế toán sử dụng:**

- TK511: Doanh thu bán hàng và cung cấp dịch vụ
  - + TK 5111: Doanh thu bán hàng hóa
  - + TK 5113: Doanh thu cung cấp dịch vụ
  - +TK 3331: Thuế GTGT phải nộp
  - +TK 3387: Doanh thu chưa thực hiện được
- Các TK liên quan khác: ( TK 111,112,131...)

❖ **Sổ sách sử dụng:**

- Chứng từ ghi sổ
- Sổ chi tiết TK 511
- Sổ cái TK 511



❖ Quy trình hạch toán doanh thu bán hàng:

**Sơ đồ 2.3: Trình tự luân chuyển chứng từ**

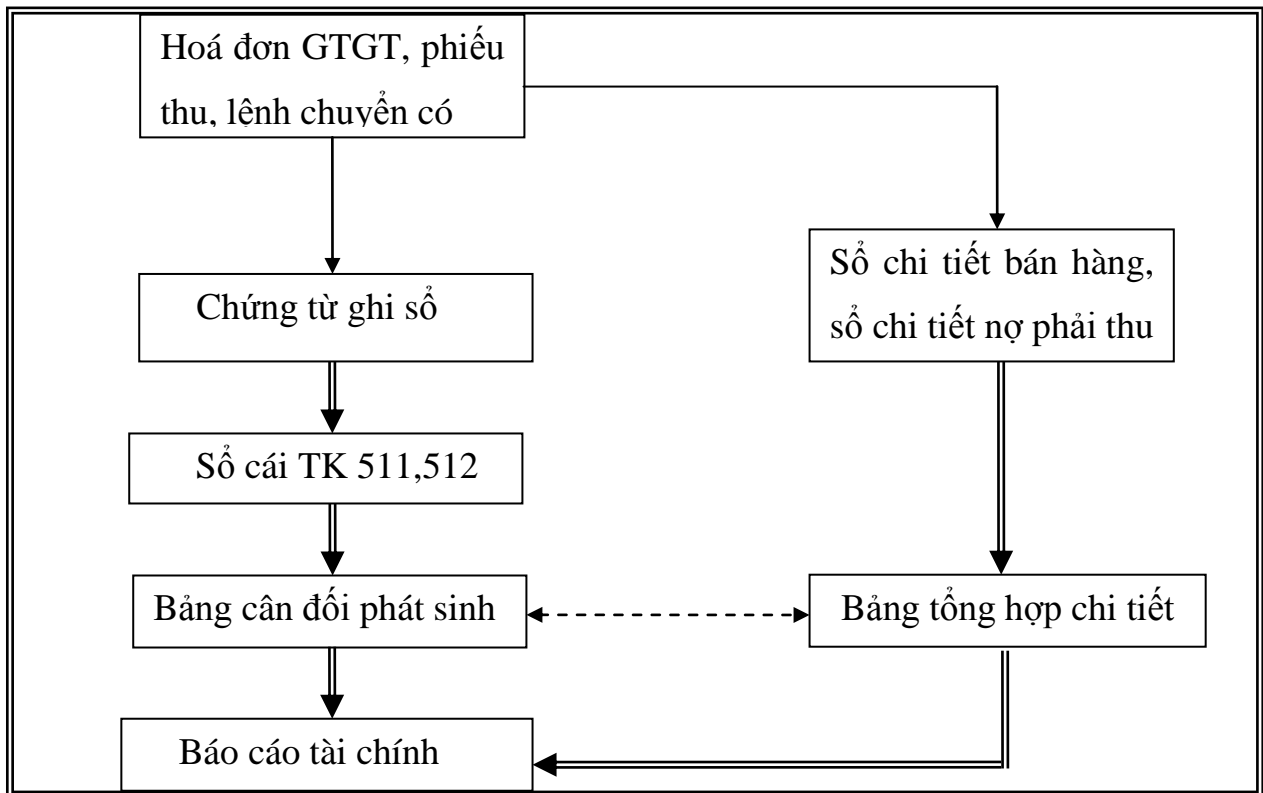

**Chú thích:**

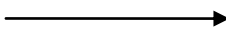
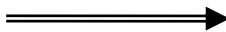
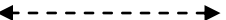
-  Ghi hàng ngày
-  Ghi định kì
-  Đối chiếu

❖ Ví dụ: Ngày 5/12/2010 bán Thép D10 cho công ty Thanh Bình. Công ty Thanh Bình chưa trả tiền cho công ty với số tiền là: 528.000.000 đồng (đã có thuế GTGT) Kế toán lập Hóa đơn GTGT 062173 ( Biểu 2.1)

Kế toán ghi Sổ chi tiết bán hàng Thép D10 (Biểu 2.2). Cuối tháng kế toán tổng hợp doanh thu vào bảng tổng hợp theo từng tháng ( Biểu 2.3)

Căn cứ vào hóa đơn GTGT kế toán lập Chứng từ ghi sổ 420 (Biểu 2.4)

Căn cứ vào các chứng từ ghi sổ cuối tháng kế toán lập Sổ Cái TK 511( Biểu 2.6)

**Hoàn thiện công tác tổ chức kế toán doanh thu, chi phí và xác định KQKD  
tại CT CPTM VT& DL Hoàng Anh**

**HOÁ ĐƠN  
GIÁ TRỊ GIA TĂNG**

*Liên 3: Lưu nội bộ*

Ngày 05 tháng 12 năm 2010

**Mẫu 01GTKT-3LL**

Kí hiệu: AA/N

Số: **062173**

Đơn vị bán hàng: **Công ty CPTM VT & DL Hoàng Anh**

Địa chỉ: 83 Bạch Đằng, Hạ Lí, Hồng Bàng, Hải Phòng

Số tài khoản: 102125412000212

Điện thoại: 0313.668.534

MS: □□□□□□□□□□□□□□

Họ tên người mua hàng: Hoàng Thúy Bình

Tên đơn vị: **Công ty Thanh Bình**

Địa chỉ: 65- Khu 11B- Phường Đông Hải- Hạ Long- Quảng Ninh

Số tài khoản:

Hình thức thanh toán: Mua chịu

MS: 5700510439

STT	Tên hàng hoá,dịch vụ	Đơn vị tính	Số lượng	Đơn giá	Thành tiền
A	B	C	1	2	3=1 x 2
1	<b>Thép D10</b>	<b>kg</b>	<b>40.000</b>	<b>12.000</b>	<b>480.000.000</b>
Cộng tiền hàng :					<b>480.000.000</b>
Thuế suất GTGT: 10%			Tiền thuế GTGT:		<b>48.000.000</b>
Tổng cộng tiền thanh toán:					<b>528.000.000</b>
Số tiền viết bằng chữ: <i>Năm trăm hai mươi tám triệu đồng chẵn</i>					

**Người mua hàng**  
(Kí, ghi rõ họ tên)

**Người bán hàng**  
(Kí, ghi rõ họ tên)

**Thủ trưởng đơn vị**  
(Kí, ghi rõ họ tên)

( **Biểu 2.1** )

*Hoàn thiện công tác tổ chức kế toán doanh thu, chi phí và xác định KQKD  
tại CT CPTM VT& DL Hoàng Anh*

**CÔNG TY CPTM VT&DL HOÀNG ANH**

**SỔ CHI TIẾT BÁN HÀNG**

**THÁNG 12/2010**

**TÊN HÀNG HÓA: THÉP D10**

Ngày ghi sổ	Chứng từ		Diễn giải	TK đối ứng	Doanh thu			Các khoản giảm trừ	
	Số	Ngày			Số lượng	Đơn giá	Thành tiền	Thuế	Khác(521,531,532)
			<b>Tháng 12 năm 2010</b>						
03/12	062170	03/12	Xuất bán cho đại lí An Khanh	112	40,000	12,000	480,000,000		
05/12	062173	05/12	Xuất bán cho công ty Thanh Bình	131	40,000	12,000	480,000,000		
30/12	062175	30/12	Xuất bán cho công ty Thanh Bình	131	100,000	12,000	1,200,000,000		
			<b>Cộng phát sinh</b>		<b>180,000</b>		<b>2,160,000,000</b>		
			<b>Doanh thu thuần</b>				<b>2,160,000,000</b>		
			<b>Giá vốn hàng bán</b>				<b>1,620,000,000</b>		
			<b>Lãi gộp</b>				<b>54,000,000</b>		

( Biểu 2.2)

**BẢNG TỔNG HỢP CHI TIẾT DOANH THU BÁN HÀNG**

Tháng 12 năm 2010

Đơn vị tính: VNĐ

STT	Tên hàng hóa	Số phát sinh	
		Nợ	Có
1	Xi măng PCB 30		158.260.760
2	Thép D10		2.160.000.000
3	Sắt tấm		290.450.000
4	Đạm urê		890.550.000
5	Rượu		587.000.000
	<b>Cộng tháng 12</b>		<b>4.086.260.760</b>

( Biểu 2.3 )

*Hoàn thiện công tác tổ chức kế toán doanh thu, chi phí và xác định KQKD  
tại CT CPTM VT& DL Hoàng Anh*

83 Bạch Đằng, Hạ Lí, HB, HP

**CHỨNG TỪ GHI SỔ**

**Số: 420**

*Ngày 05 tháng 12 năm 2010*

Chứng từ		Trích yếu	Số hiệu TK		Số tiền	Ghi chú
Số	Ngày		Nợ	Có		
HD062173	05/12	Xuất bán thép D10 cho công ty Thanh Bình	131	511	480.000.000	
		Thuế GTGT	131	3331	48.000.000	
<b>Cộng</b>					<b>528.000.000</b>	

Kèm theo... chứng từ gốc

*Ngày 05 tháng 12 năm 2010*

**Người lập**

*(ký, họ tên)*

**( Biểu 2.4 )**

**Kế toán trưởng**

*(ký, họ tên)*

**Công ty CPTM VT&DL Hoàng Anh**

**83 Bạch Đằng, Hạ Lí, HB, HP**

**CHỨNG TỪ GHI SỔ**

**Số: 10**

*Ngày 31 tháng 01 năm 2010*

Chứng từ		Trích yếu	Số hiệu TK		Số tiền	Ghi chú
Số	Ngày		Nợ	Có		
HD062100	31/01	Xuất bán Urê cho đại lý Thái Bình	112	511	78.000.000	
		Thuế GTGT	112	3331	780.000	
<b>Cộng</b>					<b>8.580.000</b>	

Kèm theo... chứng từ gốc

*Ngày 31 tháng 01 năm 2010*

**Người lập**

*(ký, họ tên)*

**( Biểu 2.5 )**

**Kế toán trưởng**

*(ký, họ tên)*

*Hoàn thiện công tác tổ chức kế toán doanh thu, chi phí và xác định KQKD*

*tại CT CPTM VT& DL Hoàng Anh*

**Công ty CPTM Vận tải và Du lịch Hoàng Anh**  
**83 Bạch Đằng, Hạ Lý, Hồng Bàng, Hải Phòng**

*Mẫu số S02c1 - DN*

*(Ban hành theo QĐ số 15/2006/QĐ-BTC  
ngày 20/3/2006 của Bộ trưởng BTC)*

**SỔ CÁI**

Từ ngày 01/01 đến 31/ 12 năm 2010

Tên tài khoản: **DOANH THU BÁN HÀNG**

Số hiệu: **511**

*Đơn vị tính: đ*

Ngày tháng ghi sổ	Chứng từ ghi sổ		Diễn giải	TK ĐƯ	Số tiền	
	SH	NT			Nợ	Có
			<b>Dư đầu kỳ</b>			
			<b>Số phát sinh</b>			
31/01	10	31/01	Xuất bán Urê cho đại lý Thái Bình			78.000.000
...	...	...	...	...	...	...
<b>05/12</b>	<b>420</b>	<b>05/12</b>	<b>Xuất bán cho công ty Thanh Bình</b>	<b>131</b>		<b>480.000.000</b>
..	..	...	....	..	..	..
31/12	434	31/12	Kết chuyển doanh thu thuần	911	20.922.561.466	
			<b>Cộng phát sinh</b>		<b>20.922.561.466</b>	<b>20.922.561.466</b>
			<b>Dư cuối kỳ</b>		-	-

*Ngày 31 tháng 12 năm 2010*

**Người lập**  
*(ký, họ tên)*

**Kế toán trưởng**  
*(ký, họ tên)*

**Giám đốc**  
*(ký, họ tên, đóng dấu)*

**(Biểu 2.6)**

### **2.2.2.2 Kế toán các khoản giảm trừ:**

Công ty cổ phần thương mại vận tải và du lịch Hoàng Anh là một công ty kinh doanh nhiều loại sản phẩm. Mặc dù các sản phẩm và dịch vụ đã có nhiều thay đổi để phù hợp với hoàn cảnh kinh tế hiện tại nhưng vẫn tồn tại một số lượng hàng bán bị trả lại khiến doanh thu bị giảm. Nguyên nhân có thể do hàng hóa trong khâu bảo quản, vận chuyển bị hỏng hóc, kém chất lượng do yếu tố môi trường hoặc không đúng chủng loại, sai sót về mẫu mã so với hợp đồng.

Để giảm thiểu những tổn thất do hàng bán bị trả lại, công ty đã áp dụng nhiều biện pháp như giảm giá sản phẩm cho những hợp đồng kế tiếp, giảm giá hàng bán cho những hàng hóa sai quy cách, mẫu mã so với hợp đồng kinh tế.

Tỷ lệ giảm giá sẽ phụ thuộc vào khối lượng mà khách hàng mua. Giảm giá hàng bán được ghi nhận khi người bán và người mua đồng ý giảm giá cho khối lượng hàng hóa đã bán và người mua chấp nhận mua khi người bán đồng ý giảm giá hàng bán.

Với những khách hàng mua hàng, dịch vụ với khối lượng lớn, Công ty bán giảm giá cho khách hàng đó theo thỏa thuận về chiết khấu thương mại đã ghi trên hợp đồng kinh tế mua bán, hoặc các cam kết mua, bán hàng. Phương thức này để kích thích tiêu thụ hàng hóa, dịch vụ của Công ty.

#### **❖ Tài khoản sử dụng:**

- + TK 521: Chiết khấu thương mại
- + TK 531: Hàng bán bị trả lại
- + TK 532: Giảm giá hàng bán

#### **❖ Sổ sách sử dụng:**

- + Sổ cái TK 531, 532, 521
- + Sổ sách chứng từ có liên quan.

( Trong tháng 12 Công ty em không phát sinh nghiệp vụ Giảm giá hàng bán, Hàng bán bị trả lại nên em không trích dẫn nghiệp vụ này)

### **2.2.2.3 Kế toán doanh thu hoạt động tài chính:**

Doanh thu hoạt động tài chính là tổng giá trị các lợi ích kinh tế doanh nghiệp thu được từ hoạt động tài chính hoặc kinh doanh về vốn trong kỳ kế toán.

Doanh thu hoạt động tài chính tại công ty Hoàng Anh bao gồm:

*Hoàn thiện công tác tổ chức kế toán doanh thu, chi phí và xác định KQKD  
tại CT CPTM VT& DL Hoàng Anh*

---

- Lãi tiền gửi, lãi bán hàng trả chậm, trả góp.
- Chiết khấu thanh toán được hưởng do mua hàng hóa.
- ❖ **Chứng từ kế toán sử dụng:**
  - Giấy báo có của Ngân hàng
  - Các chứng từ khác có liên quan
- ❖ **Tài khoản kế toán sử dụng:**
  - TK 5151: Lãi tiền gửi, lãi bán hàng trả chậm, trả góp.
  - TK 5152: Chiết khấu thanh toán được hưởng do mua hàng hóa.
- ❖ **Sổ sách kế toán sử dụng:**
  - Chứng từ ghi sổ
  - Sổ cái TK 515
- ❖ **Quy trình hạch toán kế toán doanh thu hoạt động tài chính:**

**Sơ đồ 2.4: Trình tự luân chuyển chứng từ**

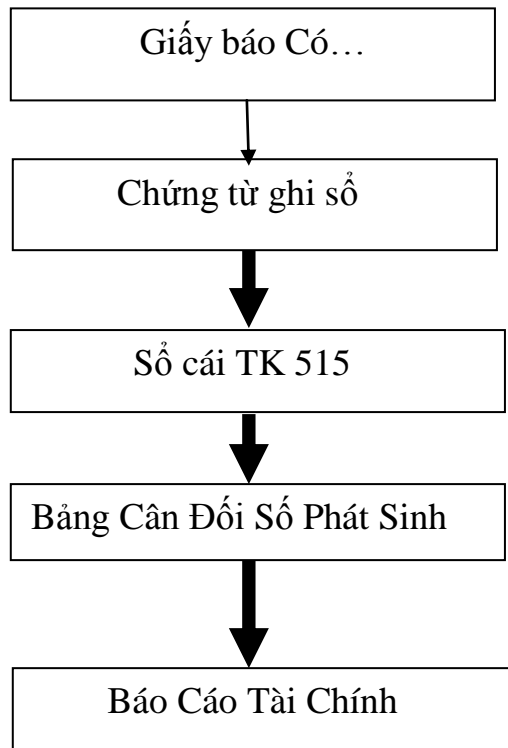



*Hoàn thiện công tác tổ chức kế toán doanh thu, chi phí và xác định KQKD*

*tại CT CPTM VT& DL Hoàng Anh*

❖ Ví dụ: Ngày 09/12/2010 Công ty nhận lãi suất tiền gửi ngân hàng Techcombank với số tiền là: 1.276.150 đồng. (Phiếu Báo Có số 102 của Ngân hàng Techcombank (Biểu 2.7).

Căn cứ vào Phiếu báo có kế toán lập Chứng từ ghi sổ số 422 ( Biểu 2.8).

Căn cứ vào Chứng từ ghi sổ số 422 Kế toán ghi Sổ cái tài khoản 515 ( Biểu 2.9)

NGÂN HÀNG KỸ THƯƠNG VIỆT NAM  
HPG - TCB HAI PHONG  
MST: 0100230800-004

**TECHCOMBANK** Theo công văn số 21208/CT/AC  
Cục thuế Hà Nội

## PHIẾU BÁO CÓ

*Ngày 09 tháng 12 năm 2010*

Kính gửi: CÔNG TY CP TM VT & DL HOÀNG ANH  
Địa chỉ: SỐ 83 BẠCH ĐẰNG, HB, HP  
Mã số thuế: 0200581721  
Số ID khách hàng: 10901871

Số tài khoản: **109.10901871.01.3**  
Loại tiền: **VND**  
Loại tài khoản: TIEN GUI THANH TOAN  
Số bút toán hạch toán: FT1035500338/HPG

Chúng tôi xin thông báo đã ghi có tài khoản của Quý khách số tiền theo chi tiết sau:

Nội dung	Số tiền
Lãi tiền gửi tại Ngân hàng Techcombank	1.276.150
<b>Tổng số tiền</b>	<b>1.276.150</b>

Số tiền bằng chữ: **Một triệu hai trăm bảy mươi sáu nghìn một trăm năm mươi đồng chẵn.**

Trích yếu: LAI TIEN GUI

Lập phiếu

Kiểm soát

Kế toán  
trưởng

(Biểu 2.7)

*Hoàn thiện công tác tổ chức kế toán doanh thu, chi phí và xác định KQKD  
tại CT CPTM VT& DL Hoàng Anh*

**Công ty CPTM VT&DL Hoàng Anh**  
**83 Bạch Đằng, Hạ Lí, HB, HP**

**CHỨNG TỪ GHI SỔ**

**Số: 422**

*Ngày 09 tháng 12 năm 2010*

Chứng từ		Trích yếu	Số hiệu TK		Số tiền	Ghi chú
			Nợ	Có		
Số	Ngày					
PBC	09/12	Thu lãi tiền gửi ngân hàng	112	515	1.276.150	
<b>Cộng</b>					<b>1.276.150</b>	

Kèm theo... chứng từ gốc

*Ngày 09 tháng 12 năm  
2010*

**Người lập**  
*(ký, họ tên)*

**Kế toán trưởng**  
*(ký, họ tên)*

**( Biểu 2.8 )**

*Hoàn thiện công tác tổ chức kế toán doanh thu, chi phí và xác định KQKD  
tại CT CPTM VT& DL Hoàng Anh*

**Công ty CPTM Vận tải và Du lịch Hoàng Anh**  
**83 Bạch Đằng, Hạ Lí, Hồng Bàng, Hải Phòng**

*Mẫu số S02c1 - DN  
(Ban hành theo QĐ số 15/2006/QĐ-BTC  
ngày 20/3/2006 của Bộ trưởng BTC)*

## SỔ CÁI

Từ ngày 01/01 đến ngày 31/12/2010

Tên tài khoản:

**DOANH THU HOẠT ĐỘNG TÀI CHÍNH**

Số hiệu:

**515**

*Đơn vị tính: đ*

Ngày tháng ghi sổ	Chứng từ ghi sổ		Diễn giải	TKĐƯ	Số tiền	
	SH	NT			Nợ	Có
			<b>Dư đầu kỳ</b>			
			<b>Số phát sinh</b>			
...	....	...	....	...	....	...
09/12	422	09/12	Thu lãi tiền gửi ngân hàng	112		1.276.150
31/12	434	31/12	Kết chuyển doanh thu HĐTC	911	6.836.350	
			<b>Cộng phát sinh</b>		<b>6.836.350</b>	<b>6.836.350</b>
			<b>Dư cuối kỳ</b>		-	-

*Ngày 31 tháng 12 năm 2010*

**Người lập sổ**  
*(ký, họ tên)*

**Kế toán trưởng**  
*(ký, họ tên)*

**Giám đốc**  
*(ký, họ tên, đóng dấu)*

**( Biểu 2.9)**

#### **2.2.2.4 Kế toán thu nhập khác:**

Thu nhập khác là các khoản thu nhập không phải doanh thu của doanh nghiệp. Đây là các khoản thu nhập được tạo ra từ các hoạt động khác ngoài kinh doanh thông thường của doanh nghiệp. Nội dung cụ thể các khoản thu nhập khác của công ty CPTM VT & DL HOÀNG ANH bao gồm:

- Thu nhập từ thanh lý, nhượng bán TSCĐ
- Tiền thu được phạt do khách hàng vi phạm hợp đồng.

❖ **Chứng từ kế toán sử dụng:**

- Hóa đơn GTGT
- Biên bản thanh lý, nhượng bán TSCĐ

❖ **Tài khoản kế toán sử dụng:**

- TK 711: Thu nhập khác

❖ **Sổ sách kế toán sử dụng:**

- Sổ cái TK 711
- Chứng từ ghi sổ

❖ **Quy trình hạch toán kế toán doanh thu hoạt động tài chính:**

**Sơ đồ 2.5: Trình tự luân chuyển chứng từ**

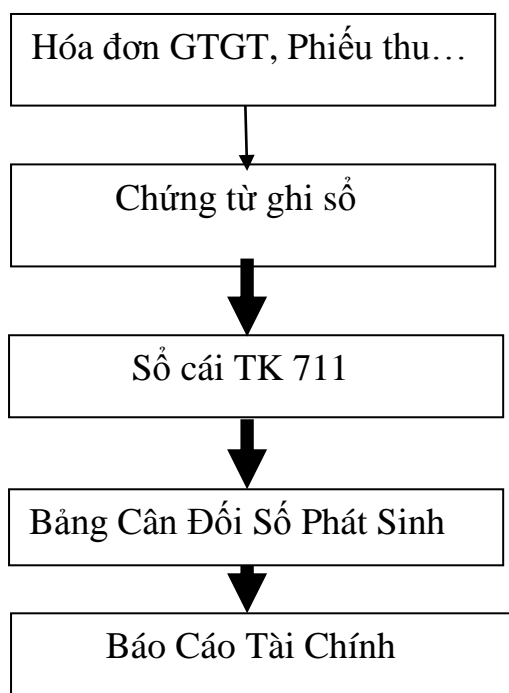

*Hoàn thiện công tác tổ chức kế toán doanh thu, chi phí và xác định KQKD  
tại CT CPTM VT& DL Hoàng Anh*

---

❖ Ví dụ: Ngày 12/12 Công ty thanh lý một máy tính HP, thu nhập từ thanh lý là 2.000.000 đồng ( chưa VAT 10%). Hóa đơn GTGT 062178 (Biểu 2.10)

Thủ quỹ viết **Phiếu Thu** ( **Biểu 2.11**)

- Căn cứ vào HĐ thanh lý kế toán lập **Chứng từ ghi sổ số 424** (**Biểu 2.12**)
- Từ Chứng từ ghi sổ lập **Sổ Cái TK 711** ( **Biểu 2.13**)

*Hoàn thiện công tác tổ chức kế toán doanh thu, chi phí và xác định KQKD  
tại CT CPTM VT& DL Hoàng Anh*

**HOÁ ĐƠN**  
**GIÁ TRỊ GIA TĂNG**

**Mẫu 01GTKT-3LL**

Kí hiệu: AA/N

*Liên 3: Lưu nội bộ*

**Số: 062178**

*Ngày 12 tháng 12 năm 2010*

Đơn vị bán hàng: **Công ty CPTM VT & DL Hoàng Anh**

Địa chỉ: 83 Bạch Đằng, Hạ Lí, Hồng Bàng, Hải Phòng

Số tài khoản: 102125412000212

Điện thoại: 0313.668.140

MS: □□□□□□□□□□□□

Họ tên người mua hàng: Trần Tử Anh

Tên đơn vị:

Địa chỉ: 18/210 Thượng Lý, Hồng Bàng, Hải Phòng

Số tài khoản:

Hình thức thanh toán: Tiền mặt

MS:

STT	Tên hàng hoá, dịch vụ	Đơn vị tính	Số lượng	Đơn giá	Thành tiền
<b>A</b>	<b>B</b>	<b>C</b>	<b>1</b>	<b>2</b>	<b>3=1 x 2</b>
<b>1</b>	<b>Máy tính HP ( thanh lí)</b>	<b>chiếc</b>	<b>1</b>	<b>2.000.000</b>	<b>2.000.000</b>
Cộng tiền hàng :					<b>2.000.000</b>
Thuế suất GTGT: 10%		Tiền thuế GTGT:			<b>200.000</b>
Tổng cộng tiền thanh toán:					<b>2.200.000</b>
Số tiền viết bằng chữ: <b>Hai triệu hai trăm nghìn đồng chẵn</b>					

**Người mua hàng**  
(Kí, ghi rõ họ tên)

**Người bán hàng**  
(Kí, ghi rõ họ tên)

**Thủ trưởng đơn vị**  
(Kí, ghi rõ họ tên)

( Biểu 2.10)

**Hoàn thiện công tác tổ chức kế toán doanh thu, chi phí và xác định KQKD  
tại CT CPTM VT& DL Hoàng Anh**

Đơn vị: Công ty CPTM VT&DL HOÀNG ANH

**Mẫu số: 01-TT**

Địa chỉ: 83 Bạch Đằng, Hạ Lí, HB, HP

(Ban hành theo QĐ

số: 15/2006/QĐ-BTC ngày

20/03/2006 của Bộ trưởng BTC)

## PHIẾU THU

Ngày 12 tháng 12 năm 2010

Quyển số: 02

Số: 010

**NỢ: TK 111**

**CÓ: TK 711**

**TK 3331**

Họ, tên người nhận tiền: Phạm Thị Thủy

Địa chỉ: Phòng Kế toán tài chính.

Lý do nộp: Nộp tiền bán thanh lí máy tính cũ ở phòng Giám Đốc

Số tiền: 2.200.000 (*Viết bằng chữ*) : Hai triệu hai trăm nghìn đồng chẵn .

Kèm theo: 01 Chứng từ gốc.

Đã nhận đủ số tiền ( *Viết bằng chữ*): Hai triệu hai trăm nghìn đồng chẵn .

Ngày 12 tháng 12 năm 2010

**Giám đốc**

(Ký, họ tên,  
đóng dấu)

**Kế toán**

**trưởng**  
(Ký, họ tên)

**Thủ quỹ**

(Ký, họ tên)

**Người lập**

**phiếu**  
(Ký, họ tên)

**Người**

**nhận tiền**  
(Ký, họ  
tên)

+Tỷ giá ngoại tệ (vàng, bạc, đá quý):.....

+Số tiền quy đổi:.....

( **Biểu 2.11** )

*Hoàn thiện công tác tổ chức kế toán doanh thu, chi phí và xác định KQKD  
tại CT CPTM VT& DL Hoàng Anh*

**Công ty CPTM VT&DL Hoàng Anh**  
**83 Bạch Đằng, Hạ Lí, HB, HP**

**CHỨNG TỪ GHI SỔ**

**Số: 423**

*Ngày 12 tháng 12 năm 2010*

Chứng từ		Trích yếu	Số hiệu TK		Số tiền	Ghi chú
			Nợ	Có		
Số	Ngày					
HD062178	12/12	Thanh lí máy tính HP	111	711	2.000.000	
		Thuế GTGT	111	3331	200.000	
<b>Cộng</b>					<b>2.200.000</b>	

Kèm theo... chứng từ gốc

*Ngày 12 tháng 12 năm 2010*

**Người lập**

*(ký, họ tên)*

**( Biểu 2.12 )**

**Kế toán trưởng**

*(ký, họ tên)*



*Hoàn thiện công tác tổ chức kế toán doanh thu, chi phí và xác định KQKD  
tại CT CPTM VT& DL Hoàng Anh*

**Công ty CPTM Vận tải và Du lịch Hoàng Anh**  
**83 Bạch Đằng, Hạ Lí, Hồng Bàng, Hải Phòng**

*Mẫu số S02c1 - DN  
(Ban hành theo QĐ số 15/2006/QĐ-BTC  
ngày 20/3/2006 của Bộ trưởng BTC)*

## SỔ CÁI

Từ 01/01 đến 31/12/2010

Tên tài khoản: **THU NHẬP KHÁC**

Số hiệu: **711** *Đơn vị tính: đ*

Ngày tháng ghi sổ	Chứng từ ghi sổ		Diễn giải	TKĐƯ	Số tiền	
	SH	NT			Nợ	Có
			Dư đầu kỳ			
			Số phát sinh			
	.....	...	...	..	...	..
12/12	423	12/12	Thanh lí máy tính HP	112		2.000.000
31/12	434	31/12	Kết chuyển thu nhập khác	911	5.000.000	
			<b>Cộng phát sinh</b>		<b>5.000.000</b>	<b>5.000.000</b>
			Dư cuối kỳ			

*Ngày 31 tháng 12 năm 2010*

**Người lập sổ**  
*(ký, họ tên)*

**Kế toán trưởng**  
*(ký, họ tên)*

**Giám đốc**  
*(ký, họ tên, đóng dấu)*

**( Biểu 2.13)**

### **2.2.3. Kế toán chi phí tại công ty CPTM VT & DL Hoàng Anh.**

#### **2.2.3.1 Kế toán giá vốn hàng bán:**

Để phản ánh tình hình hiện có và biến động của hàng hóa cần xác định trị giá hàng nhập kho, xuất kho. Trị giá vốn hàng xuất bán trong kỳ của công ty được tính theo phương pháp bình quân gia quyền cả kỳ dự trữ.

#### **❖ Chứng từ kế toán sử dụng:**

- Phiếu xuất kho: Phiếu xuất kho được lập thành 3 liên
  - + Liên 1: Lưu ở bộ phận lập biểu,
  - + Liên 2: Giao cho khách hàng.
  - + Liên 3: Thủ kho giữ để ghi thẻ kho rồi chuyển cho kế toán ghi sổ.
- Các chứng từ khác: Phiếu xuất kho

#### **❖ Tài khoản kế toán sử dụng:**

- Tk 632: Giá vốn hàng bán.

#### **❖ Sổ sách sử dụng:**

- Chứng từ ghi sổ
- Sổ Cái TK 632

#### **❖ Quy trình hạch toán kế toán giá vốn hàng bán:**

**Sơ đồ 2.6: Trình tự luân chuyển chứng từ**

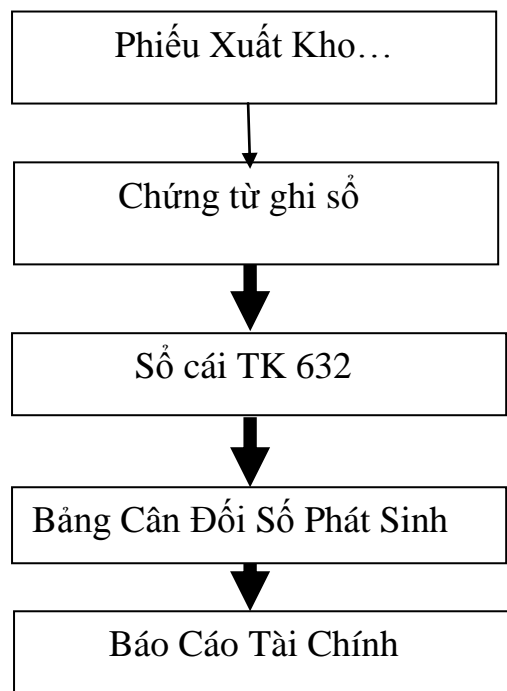

*Hoàn thiện công tác tổ chức kế toán doanh thu, chi phí và xác định KQKD*

*tại CT CPTM VT& DL Hoàng Anh*

❖ Ví dụ: Ngày 05/12 Công ty xuất bán 40.000 kg thép D10. Kế toán viết **Phiếu xuất kho ( Biểu 2.14)**, sau đó chuyển cho thủ kho để thủ kho thực hiện việc xuất kho.

Kế toán dựa vào phiếu xuất kho để ghi giá vốn hàng bán..Kế toán ghi **Chứng từ ghi sổ số 425 ( Biểu 2.15)**.

Dựa vào các Chứng từ ghi sổ kế toán lập **Sổ Cái TK 632 ( Biểu 2.16)**.

Đơn vị: Công ty CPTM và Du lịch Hoàng Anh

Mẫu số: 02-VT

Địa chỉ: 83 Bạch Đằng, Hạ Lý, HB, HP

(Ban hành theo QĐ số: 15/2006/QĐ-BTC  
ngày 20/03/2006 của Bộ trưởng BTC)

## PHIẾU XUẤT KHO

Ngày 05 tháng 12 năm 2010

Nợ TK : 632

Số: 236

Có TK: 156

Họ tên người mua hàng : Công ty Thanh Bình

Lý do xuất kho: Xuất bán

Xuất tại kho: Công ty CPTM VT & DL Hoàng Anh

STT	Tên hàng hóa	Mã số	Đơn vị tính	Số lượng	Đơn giá	Thành tiền
01	Thép D10		kg	40.000	9.000	360.000.000
	<b>Cộng</b>	<i>x</i>	<i>x</i>	40.000	9.000	360.000.000

Ngày 05 tháng 12 năm 2010

Người lập phiếu

(Ký, họ tên)

Người giao hàng

(Ký, họ tên)

Thủ kho

(Ký, họ tên)

Kế toán

trưởng

(Ký, họ tên)

Giám đốc

(Ký, họ tên)

( Biểu 2.14)

*Hoàn thiện công tác tổ chức kế toán doanh thu, chi phí và xác định KQKD  
tại CT CPTM VT& DL Hoàng Anh*

---

**Công ty CPTM VT&DL Hoàng Anh**  
**83 Bạch Đằng, Hạ Lí, HB, HP**

**CHỨNG TỪ GHI SỔ**

**Số: 419**

*Ngày 05 tháng 12 năm 2010*

Chứng từ		Trích yếu	Số hiệu TK		Số tiền	Ghi chú
Số	Ngày		Nợ	Có		
PXK 236	05/12	Xuất kho thép D10 bán	632	156	360.000.000	
<b>Cộng</b>					<b>360.000.000</b>	

Kèm theo... chứng từ gốc

*Ngày 05 tháng 12 năm 2010*

**Người lập**  
*(ký, họ tên)*

**Kế toán trưởng**  
*(ký, họ tên)*

( Biểu 2.15)

*Hoàn thiện công tác tổ chức kế toán doanh thu, chi phí và xác định KQKD*

*tại CT CPTM VT& DL Hoàng Anh*

**Công ty CPTM Vận tải và Du lịch Hoàng Anh**

**83 Bạch Đằng, Hạ Lý, Hồng Bàng, Hải Phòng**

*Mẫu số S02c1 - DN*

*(Ban hành theo QĐ số 15/2006/QĐ-BTC*

*ngày 20/3/2006 của Bộ trưởng BTC)*

**SỔ CÁI**

Từ ngày 01/01 đến 31/12/2010

Tên tài khoản: **GIÁ VỐN HÀNG BÁN**

Số hiệu: **632**

*Đơn vị tính: đ*

Ngày tháng ghi số	Chứng từ ghi số		Diễn giải	TKĐƯ	Số tiền	
	SH	NT			Nợ	Có
			Dư đầu kỳ			
			Số phát sinh			
...	...	...	....	....	...	...
05/12	419	05/12	Xuất kho thép D10 bán	156	360.000.000	
31/12	435	31/12	Kết chuyển giá vốn hàng bán	911		19.421.286.137
			Cộng phát sinh		<b>19.421.286.137</b>	<b>19.421.286.137</b>
			Dư cuối kỳ		-	-

*Ngày 31 tháng 12 năm 2010*

**Người lập sổ**

*(ký, họ tên)*

**Kế toán trưởng**

*(ký, họ tên)*

**Giám đốc**

*(ký, họ tên, đóng dấu)*

**(Biểu 2.16)**

### **2.2.3.1.2 Kế toán chi phí tài chính:**

Chi phí tài chính là các chi phí liên quan đến các hoạt động về vốn, các hoạt động đầu tư tài chính, các nghiệp vụ mang tính chất tài chính của doanh nghiệp.

Chi phí hoạt động tài chính của công ty Hoàng Anh bao gồm:

- Trả lãi tiền vay vốn.
- Chiết khấu thanh toán dành cho khách hàng.

#### **❖ Chứng từ kế toán sử dụng:**

- Giấy Báo Nợ
- Phiếu Chi
- Các chứng từ khác có liên quan

#### **❖ Tài khoản kế toán sử dụng:**

- TK 6351: Lãi tiền vay.
- TK 6352: Chiết khấu thanh toán của khách hàng.

#### **❖ Sổ sách sử dụng:**

- Chứng từ ghi sổ
- Sổ cái TK 635

#### **❖ Quy trình hạch toán kế toán giá vốn hàng bán:**

**Sơ đồ 2.7: Trình tự luân chuyển chứng từ**

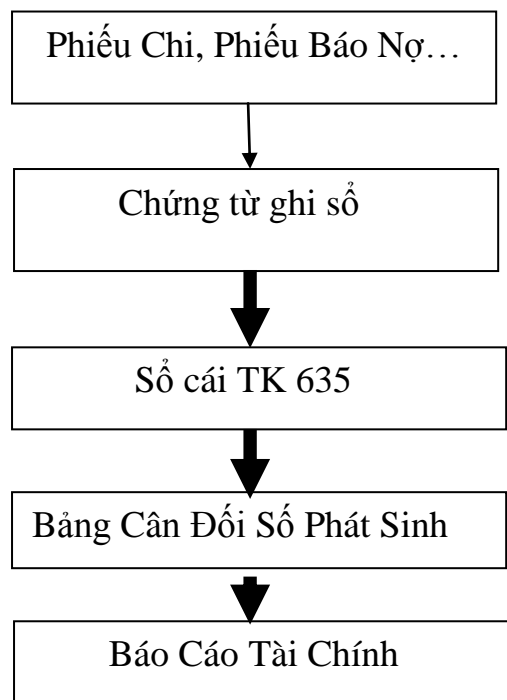

❖ Ví dụ: Ngày 16/12 Công ty trả lãi tiền vay huy động vốn cho ông Hoàng Cao Minh – Phó giám đốc. Số tiền là : 10.290.000 đồng.

Kế toán viết **Phiếu Chi (Biểu 2.17)**. Dựa vào Phiếu Chi kế toán ghi **Chứng từ ghi sổ (Biểu 2.18)**.

Cuối tháng tập hợp chứng từ ghi sổ kế toán lập **Sổ Cái TK 635 (Biểu 2.20)**

**Hoàn thiện công tác tổ chức kế toán doanh thu, chi phí và xác định KQKD  
tại CT CPTM VT& DL Hoàng Anh**

---

Đơn vị: Công ty CPTM VT & DL HOÀNG ANH

Địa chỉ: 83 Bạch Đằng, Hạ Lí, HB, HP

**Mẫu số: 02-TT**

(Ban hành theo QĐ số: 15/2006/QĐ-BTC  
ngày 20/03/2006 của Bộ trưởng BTC)

## PHIẾU CHI

Ngày 16 tháng 12 năm 2010

Quyển số: 10

Số: 075

**NỢ: TK 635**

**CÓ: TK 111**

Họ, tên người nhận tiền: Hoàng Cao Minh

Địa chỉ: Phòng du lịch .

Lý do chi: Trả lãi vay vốn huy động.

Số tiền: 10.290.000 (*Viết bằng chữ*): Mười triệu hai trăm chín mươi nghìn đồng chẵn .

Kèm theo: 01 Chứng từ gốc.

Đã nhận đủ số tiền ( *Viết bằng chữ*): Mười triệu hai trăm chín mươi nghìn đồng chẵn .

Ngày 16 tháng 12 năm 2010

**Giám đốc**

(Ký, họ tên,  
đóng dấu)

**Kế toán**

**trưởng**  
(Ký, họ tên)

**Thủ quỹ**

(Ký, họ tên)

**Người lập**

**phiếu**  
(Ký, họ tên)

**Người nhận**

**tiền**  
(Ký, họ tên)

+Tỷ giá ngoại tệ (vàng, bạc, đá quý):.....

+Số tiền quy đổi:.....

( **Biểu 2.17** )



*Hoàn thiện công tác tổ chức kế toán doanh thu, chi phí và xác định KQKD  
tại CT CPTM VT& DL Hoàng Anh*

Công ty CPTM VT&DL Hoàng Anh  
83 Bạch Đằng, Hạ Lí, HB, HP

**CHỨNG TỪ GHI SỔ**

**Số: 425**

*Ngày 16 tháng 12 năm 2010*

Chứng từ		Trích yếu	Số hiệu TK		Số tiền	Ghi chú
Số	Ngày		Nợ	Có		
PC 075	16/12	Trả lãi tiền vay ông Hoàng Cao Minh	635	111	10.290.000	
<b>Cộng</b>					<b>10.290.000</b>	

Kèm theo... chứng từ gốc

*Ngày 16 tháng 12 năm 2010*

**Người lập**

*(ký, họ tên)*

**( Biểu 2.18)**

**Kế toán trưởng**

*(ký, họ tên)*

Công ty CPTM VT&DL Hoàng Anh  
83 Bạch Đằng, Hạ Lí, HB, HP

**CHỨNG TỪ GHI SỔ**

**Số: 150**

*Ngày 18 tháng 04 năm 2010*

Chứng từ		Trích yếu	Số hiệu TK		Số tiền	Ghi chú
Số	Ngày		Nợ	Có		
GBN	18/04	Trả lãi tiền vay ngân hàng ACB	635	112	167.280	
<b>Cộng</b>					<b>167.280</b>	

Kèm theo... chứng từ gốc

*Ngày 18 tháng 04 năm 2010*

**Người lập**

*(ký, họ tên)*

**( Biểu 2.19)**

**Kế toán trưởng**

*(ký, họ tên)*

*Hoàn thiện công tác tổ chức kế toán doanh thu, chi phí và xác định KQKD*

*tại CT CPTM VT& DL Hoàng Anh*

**Công ty CPTM Vận tải và Du lịch Hoàng Anh**

**83 Bạch Đằng, Hạ Lí, Hồng Bàng, Hải Phòng**

*Mẫu số S02c1 - DN*

*(Ban hành theo QĐ số 15/2006/QĐ-*

*BTC*

*ngày 20/3/2006 của Bộ trưởng BTC)*

**SỔ CÁI**

Từ 01/01 đến 31/12 năm 2010

Tên tài khoản: **CHI PHÍ TÀI CHÍNH**

Số hiệu: **635**

*Đơn vị*

*tính: đ*

Ngày tháng ghi sổ	Chứng từ ghi sổ		Diễn giải	TKĐƯ	Số tiền	
	SH	NT			Nợ	Có
			<b>Dư đầu kỳ</b>			
			<b>Số phát sinh</b>			
18/04	150	18/04	Trả lãi tiền vay ngân hàng ACB	112	167.280	
...	..	..	....	...	...	..
16/12	425	16/12	Trả lãi tiền vay ông Hoàng Cao Minh	111	10.290.000	
31/12	435	31/12	Kết chuyển chi phí tài chính	911		83.416.960
			<b>Cộng phát sinh</b>		<b>83.416.960</b>	<b>83.416.960</b>
			<b>Dư cuối kỳ</b>		-	-

*Ngày 31 tháng 12 năm*

*2010*

**Người lập**

*(ký, họ tên)*

**Kế toán trưởng**

*(ký, họ tên)*

**Giám đốc**

*(ký, họ tên, đóng dấu)*

**( Biểu 2.20)**

---

### **2.2.3.1.2 Kế toán chi phí quản lý doanh nghiệp:**

Công ty không sử dụng TK 641 mà hạch toán toàn bộ chi phí bán hàng vào chi phí quản lý doanh nghiệp. Chi phí quản lý doanh nghiệp là toàn bộ chi phí liên quan đến quá trình quản lý hành chính, quá trình bán hàng của Công ty.

Chi phí quản lý doanh nghiệp của Công ty bao gồm:

- Chi phí nhân viên bán hàng, nhân viên quản lý( tiền lương, phụ cấp, bảo hiểm, KPCĐ...)
- Chi phí vật liệu, đồ dùng sử dụng trong quá trình bán hàng, quản lý doanh nghiệp.
- Chi phí thuê đất, chi phí vận chuyển hàng hóa, thuế, phí, lệ phí..
- Chi phí khác ( tiếp khách, hội nghị, đào tạo cán bộ, quảng cáo...)

❖ **Chứng từ kế toán sử dụng:**

- Hóa đơn GTGT
- Phiếu Chi
- Bảng phân bổ lương, bảng tính khấu hao TSCĐ.

❖ **Tài khoản kế toán sử dụng:**

- TK 6421: Chi phí nhân viên.
- TK 6422: Chi phí vật liệu bán hàng, quản lý.
- TK 6423: Chi phí đồ dùng văn phòng, bán hàng.
- TK 6424: Chi phí khấu hao TSCĐ.
- TK 6425: Thuế, phí, lệ phí.
- TK 6426: Chi phí dự phòng.
- TK 6427: Chi phí dịch vụ mua ngoài.
- TK 6428: Chi phí bằng tiền khác.

❖ **Sổ sách sử dụng:**

- Chứng từ ghi sổ
- Sổ Cái TK 642

❖ Quy trình hạch toán kế toán chi phí quản lý doanh nghiệp:

Sơ đồ 2.8: Trình tự luân chuyển chứng từ

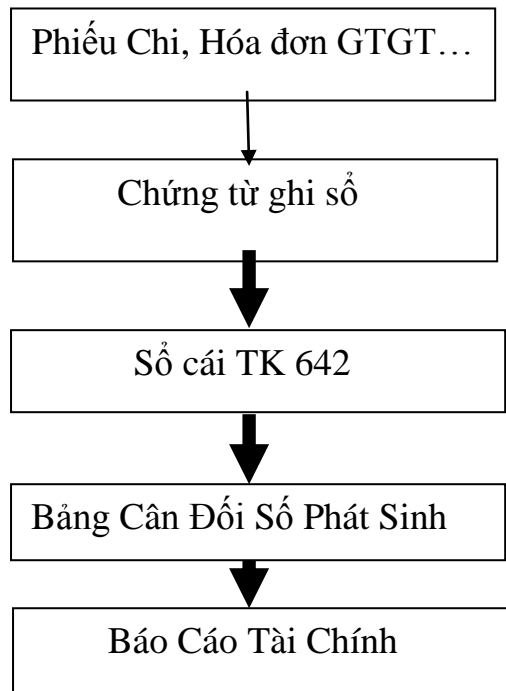

❖ Ví dụ: Ngày 24/12 Công ty chi tiếp khách tại nhà hàng Bán đảo Lôi Châu, số tiền: 1.650.000(đã bao gồm thuế GTGT 10%).

Căn cứ vào Hóa đơn GTGT 0027030 (Biểu 2.21) kế toán viết Phiếu Chi số 077 ( Biểu 2.22). Từ các chứng từ gốc Kế toán ghi Chứng từ ghi sổ số 428 (Biểu 2.23).

Cuối tháng tập hợp chứng từ ghi sổ kế toán lập Sổ Cái TK 642 ( Biểu 2.24)

**Hoàn thiện công tác tổ chức kế toán doanh thu, chi phí và xác định KQKD  
tại CT CPTM VT& DL Hoàng Anh**

<b>HOÁ ĐƠN</b>			Mẫu 01GTKT-3LL		
<b>GIÁ TRỊ GIA TĂNG</b>			<b>PE/2010B</b>		
Liên 2: Giao cho khách hàng			<b>0027030</b>		
Ngày 24 tháng 12 năm 2010					
Đơn vị bán hàng: Nhà hàng Bán Đảo Lôi Châu					
Địa chỉ: 82 Đường Lê Hồng Phong ,Cát Bi, Hải Phòng					
Số tài khoản:					
Điện thoại:			MS: □□□□□□□□□□□□		
Họ tên người mua hàng:					
Tên đơn vị: Công ty CPTM VT & DL Hoàng Anh					
Địa chỉ: 83 Bạch Đằng, Hạ Lí, Hồng Bàng, Hải Phòng					
Số tài khoản: 102125412000212					
Hình thức thanh toán: TM			MS:		
STT	Tên hàng hoá, dịch vụ	Đơn vị tính	Số lượng	Đơn giá	Thành tiền
A	B	C	1	2	3=1 x 2
	Chi tiếp khách			1.500.000	1.500.000
Cộng tiền hàng:				1.500.000	
Thuế suất GTGT: 10% Tiền thuế GTGT:				150.000	
Tổng cộng tiền thanh toán:				1.650.000	
Số tiền viết bằng chữ: <i>Một triệu sáu trăm năm mươi nghìn đồng chẵn</i>					
Người mua hàng		Người bán hàng		Thủ trưởng đơn vị	
<i>(Kí, ghi rõ họ tên)</i>		<i>(Kí, ghi rõ họ tên)</i>		<i>(Kí, ghi rõ họ tên)</i>	

( Biểu 2.21)

*Hoàn thiện công tác tổ chức kế toán doanh thu, chi phí và xác định KQKD*

*tại CT CPTM VT& DL Hoàng Anh*

Đơn vị: Công ty CPTM VT & DL HOÀNG ANH

**Mẫu số: 02-TT**

Địa chỉ: 83 Bạch Đằng, Hạ Lí, HB, HP

*(Ban hành theo QĐ số: 15/2006/QĐ-BTC  
ngày 20/03/2006 của Bộ trưởng BTC)*

## **PHIẾU CHI**

*Ngày 24 tháng 12 năm 2010*

Quyển số: 10

Số: 077

**NỢ: TK 635**

**CÓ: TK 111**

Họ, tên người nhận tiền: Đinh Xuân Hùng

Địa chỉ: Phòng du lịch .

Lý do chi: Tiếp khách

Số tiền: 1.650.000 (*Viết bằng chữ*) : *Một triệu sáu trăm năm mươi nghìn đồng chẵn .*

Kèm theo: 01 Chứng từ gốc.

Đã nhận đủ số tiền ( *Viết bằng chữ*): *Một triệu sáu trăm năm mươi nghìn đồng chẵn*

*Ngày 24 tháng 12 năm 2010*

<b>Giám đốc</b>	<b>Kế toán</b>	<b>Thủ quỹ</b>	<b>Người lập</b>	<b>Người nhận</b>
<i>(Ký, họ tên, đóng dấu)</i>	<b>trưởng</b> <i>(Ký, họ tên)</i>	<i>(Ký, họ tên)</i>	<b>phiếu</b> <i>(Ký, họ tên)</i>	<b>tiền</b> <i>(Ký, họ tên)</i>

+Tỷ giá ngoại tệ (vàng, bạc, đá quý):.....

+Số tiền quy đổi:.....

**( Biểu 2.22)**

*Hoàn thiện công tác tổ chức kế toán doanh thu, chi phí và xác định KQKD  
tại CT CPTM VT& DL Hoàng Anh*

---

**Công ty CPTM VT&DL Hoàng Anh**  
**83 Bạch Đằng, Hạ Lý, HB, HP**

**CHỨNG TỪ GHI SỔ**

**Số: 428**

*Ngày 24 tháng 12 năm 2010*

Chứng từ		Trích yếu	Số hiệu TK		Số tiền	Ghi chú
Số	Ngày		Nợ	Có		
PC 077	24/12	Chi tiếp khách	642	111	1.500.000	
		Thuế GTGT	133	111	150.000	
<b>Cộng</b>					<b>1.650.000</b>	

Kèm theo... chứng từ gốc

**Người lập**  
*(ký, họ tên)*

*Ngày 24 tháng 12 năm 2010*

**Kế toán trưởng**  
*(ký, họ tên)*

**( Biểu 2.23 )**

*Hoàn thiện công tác tổ chức kế toán doanh thu, chi phí và xác định KQKD*

*tại CT CPTM VT& DL Hoàng Anh*

**Công ty CPTM Vận tải và Du lịch Hoàng Anh**

**83 Bạch Đằng, Hạ Lí, Hồng Bàng, Hải Phòng**

*Mẫu số S02c1 - DN*

*(Ban hành theo QĐ số 15/2006/QĐ-BTC*

*ngày 20/3/2006 của Bộ trưởng BTC)*

**SỔ CÁI**

Từ 01/01 đến 31/12 năm 2010

Tên tài khoản: **CHI PHÍ QUẢN LÝ DOANH NGHIỆP**

Số hiệu: **642**

*Đơn vị tính: đ*

Ngày tháng ghi sổ	Chứng từ ghi sổ		Diễn giải	TK ĐƯ	Số tiền	
	SH	NT			Nợ	Có
			<b>Dư đầu kỳ</b>			
			<b>Số phát sinh</b>			
...	...	...	...	...	...	...
24/12	428	24/12	Chi tiếp khách	111	1.500.000	
...	...	..	....	...	...	..
31/12	435	31/12	Kết chuyển chi phí QLDN	911		1.223.239.392
			<b>Cộng phát sinh</b>		<b>1.223.239.392</b>	<b>1.223.239.392</b>
			<b>Dư cuối kỳ</b>		-	-

*Ngày 31 tháng 12 năm 2010*

**Người lập sổ**

*(ký, họ tên)*

**Kế toán trưởng**

*(ký, họ tên)*

**Giám đốc**

*(ký, họ tên, đóng dấu)*

**( Biểu 2.24 )**



### **2.2.3.1.3 Kế toán chi phí khác:**

Chi phí khác là các khoản chi phí của các hoạt động ngoài hoạt động sản xuất kinh doanh tạo ra doanh thu của doanh nghiệp. Đây là những khoản lỗ do các sự kiện hay các nghiệp vụ khác biệt với hoạt động kinh doanh thông thường của doanh nghiệp.

❖ **Chứng từ kế toán sử dụng:**

- Hóa đơn GTGT
- Biên bản thanh lý, nhượng bán TSCĐ

❖ **Tài khoản kế toán sử dụng:**

- TK 811: Chi phí khác
  - Chi phí thanh lý, nhượng bán TSCĐ và giá trị còn lại của TSCĐ thanh lý, nhượng bán.
  - Tiền phạt do vi phạm hợp đồng kinh tế.

❖ **Sổ sách sử dụng:**

- Chứng từ ghi sổ
- Sổ Cái TK 811

❖ **Quy trình hạch toán kế toán chi phí quản lý doanh nghiệp:**

**Sơ đồ 2.8: Trình tự luân chuyển chứng từ**

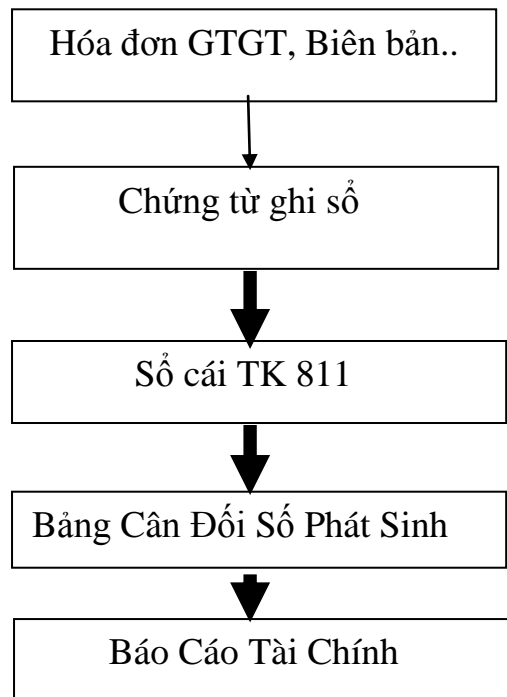

*Hoàn thiện công tác tổ chức kế toán doanh thu, chi phí và xác định KQKD  
tại CT CPTM VT& DL Hoàng Anh*

---

❖ Ví dụ: Ngày 20/12 Công ty thanh lý một máy tính HP, thu nhập từ nhượng bán là 2.000.000 đồng ( chưa VAT 10%).Giá trị còn lại của TSCĐ là 3.000.000 đồng.Căn cứ vào Biên bản thanh lý TSCĐ ( Biểu 2.25) kế toán ghi Chứng từ ghi sổ số 428 ( Biểu2.26), cuối tháng tập hợp chứng từ ghi sổ vào Sổ Cái TK 811( Biểu 2.27).

**Hoàn thiện công tác tổ chức kế toán doanh thu, chi phí và xác định KQKD  
tại CT CPTM VT& DL Hoàng Anh**

---

Công ty CPTM VT & DL Hoàng Anh  
83 Bạch Đằng, Hạ Lí, Hồng Bàng, HP

**Mẫu 02 - TSCĐ**  
*(Ban hành theo QĐ số 15/2006/QĐ-BTC  
ngày 20/03/2006 của Bộ trưởng BTC)*

**BIÊN BẢN THANH LÝ TSCĐ**

*Ngày 20 tháng 12 năm 2010*

Số 1/12

Nợ:

Có:

Căn cứ quyết định số 1 ngày 10 tháng 12 năm 2010 của Giám đốc công ty CPTM VT & DL Hoàng Anh về việc thanh lý tài sản cố định.

**I. BAN THANH LÝ TÀI SẢN CỐ ĐỊNH GỒM**

- Ông Hoàng Cao Tiến      chức vụ: Giám đốc      Trưởng ban
- Ông Hoàng Cao Minh      chức vụ: Phó Giám đốc      Ủy viên

**II. TIẾN HÀNH THANH LÝ TSCĐ**

- Tên, ký mã hiệu, quy cách (cấp hạng) TSCĐ **Máy tính để bàn HP**
- Số hiệu TSCĐ      MT
- Nước sản xuất( xây dựng):      Nhật Bản
- Năm sản xuất: 2000
- Năm đưa vào sử dụng: 2004      Số thẻ TSCĐ: 15
- Nguyên giá TSCĐ:      15.000.000
- Giá trị hao mòn đã trích đến thời điểm thanh lý: 12.000.000
- Giá trị còn lại của TSCĐ:      3.000.000

**III. KẾT LUẬN CỦA BAN THANH LÝ TSCĐ**

*Máy tính đã lạc hậu không phù hợp với nhu cầu sử dụng hiện tại bán thanh lý để mua máy mới.*

*Ngày 20 tháng 12 năm 2010*

**Trưởng ban thanh lý**

*(Ký, họ tên)*

*Hoàn thiện công tác tổ chức kế toán doanh thu, chi phí và xác định KQKD  
tại CT CPTM VT& DL Hoàng Anh*

---

**IV. KẾT QUẢ THANH LÝ TSCĐ**

- Chi phí thanh lý TSCĐ :
- Giá trị thu hồi: 2.200.000 ( viết bằng chữ): Hai triệu hai trăm nghìn đồng chẵn.
- Đã ghi giảm thẻ TSCĐ ngày 20 tháng 12 năm 2010

*Ngày 20 tháng 12 năm 2010*

**Thủ trưởng đơn vị**  
*(Ký, họ tên, đóng dấu)*

**Kế toán trưởng**  
*( Ký, họ tên, đóng dấu)*

( Biểu 2.25)

**Công ty CPTM VT&DL Hoàng Anh**  
**83 Bạch Đằng, Hạ Lí, HB, HP**

**CHỨNG TỪ GHI SỔ**

**Số: 427**

*Ngày 20 tháng 12 năm 2010*

Chứng từ		Trích yếu	Số hiệu TK		Số tiền	Ghi chú
Số	Ngày		Nợ	Có		
BBTL	20/12	Giá trị còn lại TSCĐ	811	211	3.000.000	
		Giá trị hao mòn TSCĐ	214	211	12.000.000	
<b>Cộng</b>					<b>15.000.000</b>	

Kèm theo... chứng từ gốc

*Ngày 20 tháng 12 năm 2010*

**Người lập**  
*(ký, họ tên)*

**Kế toán trưởng**  
*(ký, họ tên)*

( Biểu 2.26)

*Hoàn thiện công tác tổ chức kế toán doanh thu, chi phí và xác định KQKD*

*tại CT CPTM VT& DL Hoàng Anh*

**Công ty CPTM Vận tải và Du lịch Hoàng Anh**  
**83 Bạch Đằng, Hạ Lý, Hồng Bàng, Hải Phòng**

*Mẫu số S02c1 - DN*  
*(Ban hành theo QĐ số 15/2006/QĐ-BTC*  
*ngày 20/3/2006 của Bộ trưởng BTC)*

**SỔ CÁI**

Từ ngày 31/01 đến 31/12 năm 2010

Tên tài khoản: **CHI PHÍ KHÁC**

Số hiệu: **811**

*Đơn vị tính: đ*

Ngày tháng ghi sổ	Chứng từ ghi sổ		Diễn giải	TKĐƯ	Số tiền	
	SH	NT			Nợ	Có
			Dư đầu kỳ			
			Số phát sinh			
...	...	...	...	...	...	...
20/12	427	20/12	Giá trị còn lại TSCĐ	211	3.000.000	
31/12	435	31/12	Kết chuyển chi phí khác	911		8.000.000
			<b>Cộng phát sinh</b>		<b>8.000.000</b>	<b>8.000.000</b>
			Dư cuối kỳ		-	-

*Ngày 31 tháng 12 năm 2010*

**Người lập sổ**  
*(ký, họ tên)*

**Kế toán trưởng**  
*(ký, họ tên)*

**Giám đốc**  
*(ký, họ tên, đóng dấu)*

**( Biểu 2.27)**

**2.2.3.1.4 Kế toán chi phí thuế thu nhập doanh nghiệp:**

Chi phí thuế thu nhập doanh nghiệp bao gồm chi phí thuế thu nhập doanh nghiệp hiện hành và chi phí thuế thu nhập doanh nghiệp hoãn lại làm căn cứ xác định kết quả hoạt động kinh doanh của doanh nghiệp trong năm tài chính hiện hành. Mức thuế suất thuế TNDN của công ty là 25%.

❖ **Tài khoản kế toán sử dụng:**

- TK 821 : Chi phí thuế thu nhập doanh nghiệp
  - TK 8211: Chi phí thuế thu nhập doanh nghiệp hiện hành
  - TK 8212: Chi phí thuế thu nhập doanh nghiệp hoãn lại

❖ **Sổ sách sử dụng:**

- Chứng từ ghi sổ
- Sổ Cái TK 821

❖ **Quy trình hạch toán kế toán chi phí thuế thu nhập doanh nghiệp:**

**Sơ đồ 2.10: Trình tự luân chuyển chứng từ**

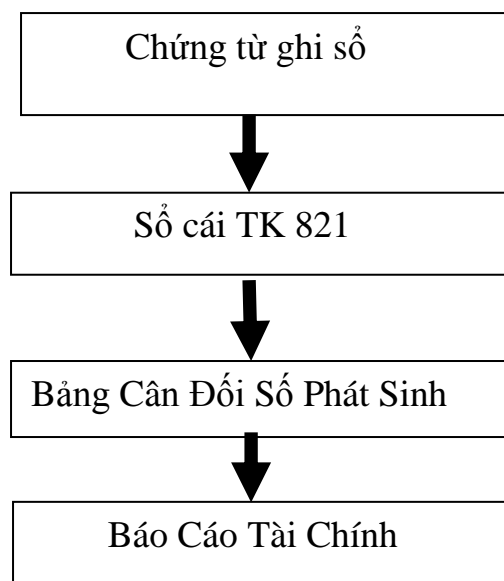

❖ **Ngày 31/12 Công ty tính thuế Thu nhập doanh nghiệp phải nộp:**

- Sau khi xác định được kết quả kinh doanh, kế toán tính thuế thu nhập doanh nghiệp phải nộp và lập **Chứng từ ghi sổ số 436 ( Biểu 2.28)**
- Căn cứ vào Chứng từ ghi sổ kế toán ghi **Sổ Cái TK 821 ( Biểu 2.29).**

*Hoàn thiện công tác tổ chức kế toán doanh thu, chi phí và xác định KQKD  
tại CT CPTM VT& DL Hoàng Anh*

---

**Công ty CPTM VT&DL Hoàng Anh**  
**83 Bạch Đằng, Hạ Lý, HB, HP**

**CHỨNG TỪ GHI SỔ**

**Số: 436**

*Ngày 31 tháng 12 năm 2010*

Chứng từ		Trích yếu	Số hiệu TK		Số tiền	Ghi chú
Số	Ngày		Nợ	Có		
	31/12	Chi phí thuế TNDN phải nộp	8211	3334	49.613.832	
<b>Cộng</b>					<b>49.613.832</b>	

Kèm theo... chứng từ gốc

*Ngày 31 tháng 12 năm 2010*

**Người lập**  
*(ký, họ tên)*

**Kế toán trưởng**  
*(ký, họ tên)*

( **Biểu 2.28** )

*Hoàn thiện công tác tổ chức kế toán doanh thu, chi phí và xác định KQKD  
tại CT CPTM VT& DL Hoàng Anh*

**Công ty CPTM Vận tải và Du lịch Hoàng Anh**  
**83 Bạch Đằng, Hạ Lí, Hồng Bàng, Hải Phòng**

*Mẫu số S02c1 - DN  
(Ban hành theo QĐ số 15/2006/QĐ-BTC  
ngày 20/3/2006 của Bộ trưởng BTC)*

## SỔ CÁI

Từ 01/01 đến 31/12 năm 2010

Tên tài khoản: **CHI PHÍ THUẾ TNDN**

Số hiệu: **821**

*Đơn vị tính: đ*

Ngày tháng ghi sổ	Chứng từ ghi sổ		Diễn giải	TKĐƯ	Số tiền	
	SH	NT			Nợ	Có
			<b>Dư đầu kỳ</b>			
			<b>Số phát sinh</b>			
31/12	436	31/12	Chi phí thuế TNDN phải nộp	3334	49.613.832	
31/12	435	31/12	Kết chuyển chi phí khác	911		49.613.832
			<b>Cộng phát sinh</b>		<b>49.613.832</b>	<b>49.613.832</b>
			<b>Dư cuối kỳ</b>		-	-

*Ngày 31 tháng 12 năm 2010*

**Người lập sổ**  
*(ký, họ tên)*

**Kế toán trưởng**  
*(ký, họ tên)*

**Giám đốc**  
*(ký, họ tên, đóng dấu)*

( **Biểu 2.29** )



### **2.2.3.1.5 Kế toán xác định kết quả kinh doanh của doanh nghiệp:**

### **2.2.3 Tổ chức kế toán xác định kết quả kinh doanh tại Công ty CPTM VT & DL Hoàng Anh.**

Kết quả hoạt động kinh doanh của doanh nghiệp trong kỳ là phần lợi ích mà doanh nghiệp nhận được hoặc tổn thất mà doanh nghiệp phải gánh chịu trong quá trình hoạt động sản xuất kinh doanh được xác định bằng chênh lệch giữa doanh thu và chi phí tương ứng của doanh nghiệp trong kỳ đó:

$$\text{Kết Quả HĐKD} = \text{Doanh Thu} - \text{Chi Phí}$$

Tài khoản này dùng để xác định kết quả kinh doanh và các hoạt động khác của doanh nghiệp.

❖ **Tài khoản kế toán sử dụng:**

- TK 911: Xác định kết quả kinh doanh
- TK 421: Lợi nhuận chưa phân phối

❖ **Sổ sách sử dụng:**

- Chứng từ ghi sổ
- Sổ Cái TK 911, Sổ Cái TK 421

❖ **Quy trình hạch toán xác định kết quả kinh doanh:**

**Sơ đồ 2.11: Trình tự luân chuyển chứng từ**

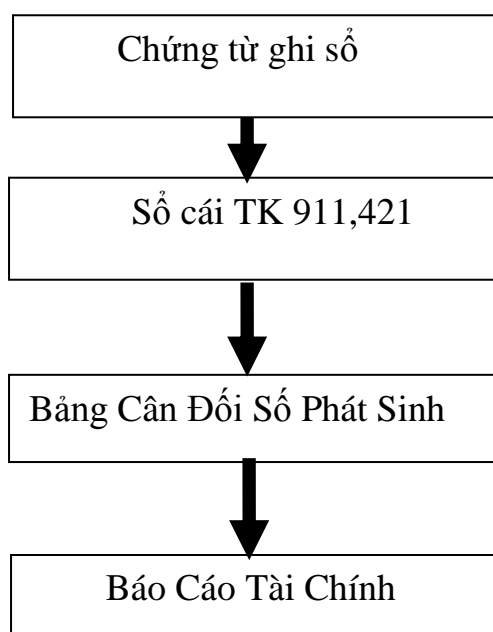

*Hoàn thiện công tác tổ chức kế toán doanh thu, chi phí và xác định KQKD  
tại CT CPTM VT& DL Hoàng Anh*

---

❖ Ngày 31/12 Xác định kết quả kinh doanh tháng 12/2010.

- Căn cứ vào kết quả kinh doanh tháng 12 kế toán lập Chứng từ ghi sổ số 434 ( **Biểu 2.30**) và Chứng từ ghi sổ số 435 ( **Biểu 2.31**).
- Từ chứng từ ghi sổ kế toán vào Sổ Cái TK 911 (**Biểu 2.32**), Sổ Cái TK 421 ( **Biểu 2.33**)

**Công ty CPTM VT&DL Hoàng Anh**  
**83 Bạch Đằng, Hạ Lí, HB, HP**

**CHỨNG TỪ GHI SỔ**

**Số: 434**

*Ngày 31 tháng 12 năm 2010*

Trích yếu	Số hiệu TK		Số tiền	Ghi chú
	Nợ	Có		
Kết chuyển doanh thu thuần	511	911	20.922.561.466	
Kết chuyển doanh thu hoạt động tài chính	515	911	6.836.350	
Kết chuyển thu nhập khác	711	911	5.000.000	
<b>Cộng</b>			<b>20.934.397.816</b>	

Kèm theo... chứng từ gốc

**Người lập**  
*(ký, họ tên)*

*Ngày 31 tháng 12 năm 2010*

**Kế toán trưởng**  
*(ký, họ tên)*

( **Biểu 2.30**)

*Hoàn thiện công tác tổ chức kế toán doanh thu, chi phí và xác định KQKD  
tại CT CPTM VT& DL Hoàng Anh*

**Công ty CPTM VT&DL Hoàng Anh**  
**83 Bạch Đằng, Hạ Lí, HB, HP**

**CHỨNG TỪ GHI SỔ**

**Số: 435**

*Ngày 31 tháng 12 năm 2010*

Trích yếu	Số hiệu TK		Số tiền	Ghi chú
	Nợ	Có		
Kết chuyển giá vốn hàng bán	911	632	19.421.286.137	
Kết chuyển chi phí quản lý doanh nghiệp	911	642	1.223.239.392	
Kết chuyển chi phí hoạt động tài chính	911	635	83.416.960	
Kết chuyển chi phí khác	911	811	8.000.000	
Kết chuyển chi phí thuế TNDN	911	8211	49.613.832	
Kết chuyển lợi nhuận sau thuế	911	421	148.841.496	
<b>Cộng</b>			<b>20.934.397.816</b>	

Kèm theo... chứng từ gốc

*Ngày 31 tháng 12 năm 2010*

**Người lập**  
*(ký, họ tên)*

**Kế toán trưởng**  
*(ký, họ tên)*

( Biểu 2.31)

*Hoàn thiện công tác tổ chức kế toán doanh thu, chi phí và xác định KQKD*

*tại CT CPTM VT& DL Hoàng Anh*

**Công ty CPTM Vận tải và Du lịch Hoàng Anh**  
**83 Bạch Đằng, Hạ Lí, Hồng Bàng, Hải Phòng**

*Mẫu số S02c1 - DN*  
*(Ban hành theo QĐ số 15/2006/QĐ-BTC*  
*ngày 20/3/2006 của Bộ trưởng BTC)*

**SỔ CÁI**

Từ ngày 01/01 đến ngày 31/12 năm 2010

Tên tài khoản: **XÁC ĐỊNH KQKD**

Số hiệu TK : 911

*Đơn vị tính: đ*

Ngày tháng g ghi số	Chứng từ ghi sổ		Diễn giải	TK ĐƯ	Số tiền	
	SH	NT			Nợ	Có
			<b>Dư đầu kỳ</b>			
			<b>Số phát sinh</b>			
31/12	434	31/12	Kết chuyển doanh thu thuần	511		20.922.561.466
31/12		31/12	Kết chuyển doanh thu hoạt động tài chính	515		6.836.350
31/12		31/12	Kết chuyển thu nhập khác	711		5.000.000
31/12	435	31/12	Kết chuyển giá vốn hàng bán	632	19.421.286.137	
31/12		31/12	Kết chuyển chi phí quản lý doanh nghiệp	642	1.223.239.392	
31/12		31/12	Kết chuyển chi phí hoạt động tài chính	635	83.416.960	
31/12		31/12	Kết chuyển chi phí khác	811	8.000.000	
31/12		31/12	Kết chuyển chi phí thuế TNDN	8211	49.613.832	
31/12		31/12	Kết chuyển lợi nhuận sau thuế TNDN	421	148.841.496	
			<b>Cộng phát sinh</b>		<b>20.934.397.816</b>	<b>20.934.397.816</b>
			<b>Dư cuối kỳ</b>		-	-

**Người lập**  
*(ký, họ tên)*

**Kế toán trưởng**  
*(ký, họ tên)*

*Ngày 31 tháng 12 năm 2010*  
**Giám đốc**  
*(ký, họ tên, đóng dấu)*

**( Biểu 2.32)**

*Hoàn thiện công tác tổ chức kế toán doanh thu, chi phí và xác định KQKD*

*tại CT CPTM VT& DL Hoàng Anh*

**Công ty CPTM Vận tải và Du lịch Hoàng Anh**  
**83 Bạch Đằng, Hạ Lý, Hồng Bàng, Hải Phòng**

*Mẫu số S02c1 - DN*  
*(Ban hành theo QĐ số 15/2006/QĐ-BTC*  
*ngày 20/3/2006 của Bộ trưởng BTC)*

**SỔ CÁI**

Từ 01/01 đến 31/ 12 năm 2010

Tên tài khoản: **LỢI NHUẬN SAU THUẾ TNDN**

Số hiệu: **421**

*Đơn vị tính: đ*

Ngày tháng ghi sổ	Chứng từ ghi sổ		Diễn giải	TK ĐƯ	Số tiền	
	SH	NT			Nợ	Có
			<b>Dư đầu kỳ</b>			<b><u>42.241.260</u></b>
			<b>Số phát sinh</b>			
31/12	435	31/12	Kết chuyển lợi nhuận sau thuế	911		148.841.496
			<b>Cộng phát sinh</b>			
			<b>Dư cuối kỳ</b>		-	<b>191.082.756</b>

*Ngày 31 tháng 12 năm 2010*

**Người lập sổ**  
*(ký, họ tên)*

**Kế toán trưởng**  
*(ký, họ tên)*

**Giám đốc**  
*(ký, họ tên, đóng dấu)*

**( Biểu 2.33)**

*Hoàn thiện công tác tổ chức kế toán doanh thu, chi phí và xác định KQKD  
tại CT CPTM VT& DL Hoàng Anh*

## BÁO CÁO KẾT QUẢ KINH DOANH

*Năm 2010*

*Đơn vị tính: VNĐ*

CHỈ TIÊU	Mã số	Thuyết minh	Năm nay	Năm trước
1	2	3	4	5
<b>1. Doanh thu bán hàng và cung cấp dịch vụ</b>	<b>01</b>	V1.25	<b>20.922.561.466</b>	
<b>2. Các khoản giảm trừ doanh thu</b>	<b>02</b>			
<b>3. Doanh thu thuần về bán hàng và cung cấp dịch vụ</b>	<b>10</b>		<b>20.922.561.466</b>	
<b>4. Giá vốn hàng bán</b>	<b>11</b>	V1.27	<b>19.421.286.137</b>	
<b>5. Lợi nhuận gộp về bán hàng và cung cấp dịch vụ</b>	<b>20</b>		<b>1.501.275.330</b>	
<b>6. Doanh thu hoạt động tài chính</b>	<b>21</b>	V1.26	<b>6.836.350</b>	
<b>7. Chi phí tài chính</b>	<b>22</b>	V1.28	<b>83.416.960</b>	
- Trong đó chi phí lãi vay	23		35.568.500	
<b>8. Chi phí bán hàng</b>	<b>24</b>		-	
<b>9. Chi phí quản lý doanh nghiệp</b>	<b>25</b>		<b>1.223.239.392</b>	
<b>10. Lợi nhuận thuần từ hoạt động kinh doanh</b>	<b>30</b>		<b>201.445.328</b>	
<b>11. Thu nhập khác</b>	<b>31</b>		<b>5.000.000</b>	
<b>12. Chi phí khác</b>	<b>32</b>		<b>8.000.000</b>	
<b>13. Lợi nhuận khác</b>	<b>40</b>		<b>(3.000.000)</b>	
<b>14. Tổng lợi nhuận kế toán trước thuế</b>	<b>50</b>		<b>198.455.328</b>	
<b>15. Chi phí thuế TNDN hiện hành</b>	<b>51</b>	V1.30	<b>49.613.832</b>	
<b>16. Chi phí thuế TNDN hoãn lại</b>	<b>52</b>	V1.30		
<b>17. Lợi nhuận sau thuế TNDN</b>	<b>60</b>		<b>148.841.496</b>	
<b>18. Lãi cơ bản trên cổ phiếu</b>	<b>70</b>			

### **CHƯƠNG III:**

## **MỘT SỐ Ý KIẾN NHẪM HOÀN THIỆN CÔNG TÁC BÁN HÀNG VÀ XÁC ĐỊNH KẾT QUẢ BÁN HÀNG TẠI CÔNG TY CPTM VẬN TẢI VÀ DU LỊCH HOÀNG ANH**

### **3.1 Các nguyên tắc hoàn thiện kế toán bán hàng và xác định kết quả bán hàng:**

Kế toán bán hàng và xác định kết quả bán hàng cần thiết phải được hoàn thiện hơn trong cơ chế quản lý kinh tế mới để đáp ứng yêu cầu quản lý trong điều kiện hiện nay khi sự cạnh tranh từ các doanh nghiệp ngày càng trở nên gay gắt. Vì vậy, mỗi doanh nghiệp phải tìm cho mình một hướng đi đúng, tự hoàn thiện mình để đứng vững trên thị trường.

Hoàn thiện công tác kế toán bán hàng và xác định kết quả bán hàng phải đảm bảo được các yêu cầu sau:

- Cung cấp số liệu, thông tin về doanh thu, chi phí và kết quả bán hàng một cách trung thực, khách quan và dễ hiểu, tạo điều kiện thuận lợi cho việc theo dõi cũng như công tác kiểm tra.

- Số liệu kế toán phải phản ánh một cách kịp thời, chính xác. Việc phản ánh một cách kịp thời, chính xác là điều hết sức cần thiết và quan trọng đối với các cơ quan chức năng: Đối với cơ quan thuế - giúp cho việc tính toán thuế và các khoản phải nộp vào ngân sách Nhà nước; đối với ngân hàng - giúp cho việc thu hồi vốn và lãi; quan trọng là đối với ban lãnh đạo của doanh nghiệp trong việc đưa ra phương hướng và kế hoạch cụ thể cho kì kinh doanh tiếp theo.

- Số liệu phải đảm bảo rõ ràng, minh bạch và công khai. Đây là điều đặc biệt quan tâm của cả doanh nghiệp và các đối tác tham gia góp vốn liên doanh, liên kết

- Đảm bảo tiết kiệm và có hiệu quả thiết thực khả thi. Bất kì một doanh nghiệp nào dù là tư nhân hay nhà nước đều có chung mong muốn là tiết kiệm được chi phí, thu lợi nhuận cao, phát triển công ty ngày càng vững mạnh.

#### **3.1.2 Nguyên tắc của việc hoàn thiện:**

Với yêu cầu quản lý về hoạt động sản xuất kinh doanh của doanh nghiệp ngày càng cao thì việc hạch toán kế toán bán hàng và xác định kết quả bán hàng phải dựa trên những nguyên tắc sau:

- Hoàn thiện phải tuân thủ hệ thống kế toán, chế độ kế toán do Nhà nước ban hành nhưng không cứng nhắc mà linh hoạt: Để đáp ứng nhu cầu về quản lý đồng bộ hoạt động kinh tế tài chính của doanh nghiệp thuộc mọi thành phần kinh tế trong nước, Nhà nước ta đã xây dựng và ban hành hệ thống kế toán và chế độ kế toán. Đây là những văn bản pháp quy có tính bắt buộc. Bởi vậy, khi hoàn thiện công tác bán hàng và xác định kết quả bán hàng đòi hỏi người quản lý phải xem xét chúng sao cho việc hoàn thiện không vi phạm chế độ kế toán. Mặc dù vậy, doanh nghiệp cũng cần có sự linh hoạt trong việc vận dụng chế độ kế toán phù hợp với đặc điểm tình hình kinh doanh của công ty.

- Hoàn thiện phải dựa trên cơ sở phù hợp với đặc điểm kinh doanh của công ty. Mỗi công ty có những đặc điểm khác nhau về tổ chức sản xuất kinh doanh, loại hình kinh doanh, trình độ và yêu cầu quản lý. Do vậy, việc vận dụng hệ thống, chế độ, thể lệ tài chính kế toán trong doanh nghiệp phải hợp lý, sáng tạo, phù hợp với đặc điểm riêng của doanh nghiệp.

- Hoàn thiện trên cơ sở đáp ứng yêu cầu về thông tin phải nhanh chóng, kịp thời, chính xác và phù hợp với yêu cầu quản lý của doanh nghiệp, giúp cho người quản lý nắm bắt được tình hình sản xuất kinh doanh. Từ đó quyết định đúng đắn nhằm nâng cao hiệu quả sản xuất kinh doanh toàn doanh nghiệp.

- Hoàn thiện song phải trên cơ sở là tiết kiệm và hiệu quả.

### **3.2 Đánh giá thực trạng công tác tổ chức kế toán bán hàng và xác định kết quả bán hàng tại công ty CPTM vận tải và du lịch Hoàng Anh**

Công ty CPTM vận tải và du lịch Hoàng Anh có bộ máy quản lý khá đơn giản, các bộ phận được phân công nhiệm vụ một cách rõ ràng, cụ thể. Trong những năm qua, công ty đã thực hiện khá tốt chế độ kế toán và nguyên tắc hạch toán kế toán đặc biệt là trong công tác hạch toán kế toán bán hàng và xác định kết quả bán hàng. Trong quá trình hạch toán công ty không áp dụng các nguyên tắc một cách cứng nhắc mà luôn đi sâu, tìm hiểu để áp dụng sao cho phù hợp với điều kiện và đặc điểm kinh doanh của công ty dựa trên cơ sở, chế độ kế toán. Công tác kế toán bán hàng và xác định kết quả bán hàng tại công ty có nhiều ưu điểm song cũng có những hạn chế nhất định.

#### **3.2.1 Ưu điểm:**

Công tác kế toán ở công ty đã dựa trên căn cứ khoa học, đặc điểm tình hình thực tế của công ty và làm kế toán Excell trên máy vi tính, tránh ghi chép thủ công mất nhiều thời gian, chi phí tốn kém. Hơn nữa lại đáp ứng được việc tìm kiếm thông tin nhanh



## *Hoàn thiện công tác tổ chức kế toán doanh thu, chi phí và xác định KQKD*

### *tại CT CPTM VT& DL Hoàng Anh*

---

chóng, kịp thời đảm bảo được tính thống nhất về mặt phạm vi, phương pháp kế toán các chỉ tiêu kinh tế giữa kế toán và các bộ phận liên quan khác

Hình thức kế toán Chứng từ ghi sổ mà công ty đang áp dụng phù hợp với điều kiện và tình hình thực tế tại công ty.

- Về chứng từ kế toán sử dụng:

Các chứng từ kế toán sử dụng trong quá trình hạch toán đều phù hợp với nội dung kinh tế phát sinh. Chứng từ được phân loại theo hệ thống rõ ràng. Việc luân chuyển chứng từ được thực hiện tương đối nhanh chóng, kịp thời. Chứng từ được lưu giữ, bảo quản cẩn thận. Kế toán phần hành nào thì lưu giữ chứng từ phần hành đó, không chồng chéo nhau, nguyên tắc phân công nhiệm vụ rõ ràng. Chứng từ từ khâu bán hàng, mua hàng sang phòng kế toán được thực hiện một cách khẩn trương, liên tục.

- Về tổ chức công tác kế toán hiện nay:

Việc tổ chức công tác kế toán phù hợp với đặc điểm tình hình của công ty. Công ty luôn chấp hành đầy đủ chính sách, chế độ kế toán tài chính Nhà nước, các chính sách về giá, thuế. Tổ chức mở sổ phù hợp để phản ánh tình hình biến động của thị trường kinh doanh thương mại. Đồng thời ghi chép đầy đủ các nghiệp vụ phát sinh, nhờ đó góp phần bảo vệ tài sản công ty.

- Về tổ chức bộ máy kế toán:

Việc tổ chức bộ máy kế toán như hiện nay là hoàn toàn phù hợp với yêu cầu của công việc và trình độ chuyên môn của từng người. Các nhân viên kế toán với trình độ chuyên môn cao, thống nhất từ trên xuống dưới, không những tránh được những chồng chéo trong công việc mà còn giúp doanh nghiệp đánh giá được nhanh chóng, kịp thời tình hình tài chính của công ty để đưa ra các kế hoạch kinh doanh cụ thể nhằm đem lại hiệu quả cao nhất.

- Về phương thức thanh toán:

Do hoạt động của công ty là kinh doanh các mặt hàng lương thực, rượu, xi măng..., nhu cầu về hàng hoá rất đa dạng, thị trường nhiều tỉnh, thành phố nên việc thanh toán bằng chuyển khoản qua ngân hàng là thích hợp và phổ biến nhất

- Về công tác kế toán xác định kết quả bán hàng :

Trên cơ sở đặc điểm kết quả kinh doanh tại công ty, kế toán bán hàng và xác định kết quả bán hàng đã vận dụng linh hoạt lí luận vào thực tiễn để đưa ra hệ thống sổ sách ghi chép, xác định chính xác doanh thu, chi phí. Kế toán bán hàng bên cạnh việc cung cấp thông tin kịp thời chính xác cho các cơ quan chức năng: cơ quan thuế, ngân

---

hàng... còn cung cấp đầy đủ thông tin cho ban lãnh đạo công ty, giúp cho những nhà quản lí, đầu tư có những quyết định đúng đắn về hoạt động sản xuất kinh doanh của công ty, đề ra những chiến lược kinh doanh nắm bắt thị trường một cách kịp thời và có hiệu quả.

### **3.2.2 Hạn chế**

Bên cạnh những ưu điểm, kế toán công ty vẫn tồn tại những mặt hạn chế chưa phù hợp với chế độ chung, chưa thực sự khoa học, cần thiết phải phân tích làm sáng tỏ. Từ đó có những biện pháp thiết thực nhằm cung cấp đầy đủ và chính xác hơn nữa những thông tin tài chính, kế toán của công ty cho hoạt động quản lí, hoạt động tiêu thụ hàng hoá... Cụ thể là:

- Về hình thức kế toán áp dụng:

+ Hình thức ghi sổ mà công ty đang áp dụng là hình thức Chứng từ ghi sổ có ưu điểm là tương đối đầy đủ, mẫu sổ đơn giản, dễ ghi chép, dễ làm. Mặc dù vậy, trong quá trình luân chuyển chứng từ công ty không sử dụng sổ đăng kí chứng từ ghi sổ. Đây là sổ quản lí các chứng từ ghi sổ, kiểm tra, đối chiếu số liệu với bảng cân đối số phát sinh. Như vậy, sẽ tăng thêm tính hợp lí và logic cho các số liệu.

+ Doanh nghiệp không sử dụng sổ chi tiết giá vốn hàng bán trong quá trình bán hàng, điều này gây khó khăn khi doanh nghiệp muốn biết giá vốn từng loại hàng.

+ Doanh nghiệp chậm áp dụng các thay đổi trong chuẩn mực kế toán mà theo quyết định của bộ trưởng Bộ Tài Chính về việc ban hành 06 chuẩn mực kế toán.

- Về phương thức hạch toán kế toán:

+ Kế toán làm trên máy dùng bảng tính Excell tuy có tiết kiệm thời gian song đôi khi vẫn có sự nhầm lẫn về số liệu.

+ Phương pháp tính giá hàng xuất kho: theo phương pháp bình quân gia quyền cả kì phải đến cuối kì mới tính được đơn giá bình quân.

+ Về cơ bản công ty đã vận dụng hệ thống tài khoản theo đúng chế độ kế toán hiện hành. Tuy nhiên, công ty không sử dụng TK641 mà toàn bộ chi phí bán hàng được tập hợp vào TK642 – Chi phí quản lí doanh nghiệp, không tách biệt đâu là chi phí bán hàng đâu là chi phí quản lí doanh nghiệp. Kế toán không mở các sổ chi tiết của TK641 và TK642 đặc biệt là TK 6421 và TK 6422 để theo dõi chi tiết hơn các yếu tố chi phí. Điều này sẽ làm cho số liệu các chi phí phát sinh trong kì chỉ là số liệu tổng hợp. Nó không giúp cho giám đốc xác định được chi phí nào đã bị sử dụng lãng phí hay hợp lí, để từ đó có các biện pháp điều chỉnh.

### **3.3 Một số ý kiến nhằm hoàn thiện công tác kế toán bán hàng và xác định kết quả bán hàng tại công ty CPTM vận tải và du lịch Hoàng Anh**

#### **1. Bổ sung và thay đổi sổ**

Các chứng từ ghi sổ được lập mỗi khi nghiệp vụ phát sinh. Vì vậy, công ty cần mở thêm sổ đăng ký chứng từ ghi sổ, vì đây là sổ dùng để theo dõi các chứng từ ghi sổ.

#### **2. Hạch toán chi phí bán hàng, chi phí quản lý doanh nghiệp:**

Chi phí bán hàng là các chi phí thực tế phát sinh trong quá trình bán sản phẩm, hàng hóa dịch vụ còn chi phí quản lý doanh nghiệp là các chi phí quản lý chung của doanh nghiệp. Song kế toán công ty đã hợp nhất hai loại chi phí này vào thành chi phí quản lý doanh nghiệp và được phản ánh trên TK642, điều này là không hợp lý. Mặc dù về tính toán thì kết quả không thay đổi song về mặt quản lý sẽ khó khăn trong việc xác định ảnh hưởng của từng loại chi phí đối với kết quả kinh doanh.

Để giải quyết ta nên hạch toán riêng chi phí bán hàng và chi phí quản lý doanh nghiệp để kịp thời có những biện pháp xử lý khi gặp sự cố về quản lý chi phí.

#### **3. Hoàn thiện hệ thống quản lý trên máy bằng phần mềm kế toán**

Kế toán làm trên máy dùng bảng tính Excell tuy có tiết kiệm thời gian song đôi khi vẫn có sự nhầm lẫn về số liệu, gây ra những sai sót không đáng có. Vì vậy, công ty nên áp dụng phần mềm kế toán máy. Phần mềm kế toán máy sẽ giúp kế toán hạch toán được chính xác. Ngoài ra, phần mềm tự động tính toán và thực hiện bút toán kết chuyển vừa đảm bảo tính chính xác và kịp thời.

#### **4. Trích lập dự phòng phải thu khó đòi.**

Để đảm bảo nguyên tắc thận trọng và giảm đến mức tối thiểu những tổn thất về các khoản phải thu khó đòi có thể xảy ra nhằm bảo toàn vốn cho công ty thì việc trích lập các khoản dự phòng phải thu khó đòi là rất cần thiết.

Về nguyên tắc căn cứ lập dự phòng phải thu khó đòi phải có những bằng chứng đáng tin cậy về các khoản nợ khó đòi (Khách hàng bị phá sản, thiệt hại về tài sản..., nên không có khả năng thanh toán ,doanh nghiệp đã lần thủ tục đòi nợ nhiều lần vẫn không thu được nợ. Theo quy định hiện hành thì các khoản phải thu khó đòi phải có các bằng chứng chủ yếu sau đây:

- Số tiền phải thu phải theo dõi cho từng đối tượng theo từng nội dung, theo từng khoản nợ trong đó ghi rõ số nợ phải thu khó đòi.

- 
- Phải có chứng từ gốc hoặc giấy xác nhận của khách nợ về số tiền còn nợ chưa trả bao gồm: Hợp đồng kinh tế, khế ước vay nợ, bản thanh lý hợp đồng, đối chiếu công nợ...

Căn cứ xác định nợ phải thu khó đòi:

- Nợ phải thu đã quá hạn thanh toán trên hợp đồng kinh tế, khế ước nhận nợ hoặc các cam kết nợ.
- Nợ phải thu chưa đến hạn thanh toán nhưng tổ chức kinh tế ( các công ty, doanh nghiệp tư nhân, hợp tác xã...) đã lâm vào tình trạng phá sản hoặc đang làm thủ tục giải thể, người nợ mất tích, bỏ trốn, đang bị cơ quan pháp luật truy tố, xét xử, đang thi hành án hoặc đã chết.

Mức lập dự phòng các khoản nợ phải thu khó đòi theo quy định của chế độ tài chính doanh nghiệp hiện hành.

Để lập các khoản phải thu khó đòi, kế toán sử dụng TK139 “Dự phòng phải thu khó đòi” và chi tiết cho từng khách hàng. Vào cuối niên độ kế toán, kế toán xác định các khoản phải thu khó đòi hoặc có khả năng không đòi được để trích lập hoặc hoàn nhập khoản dự phòng phải thu khó đòi tính vào hoặc ghi giảm chi phí quản lý doanh nghiệp của kỳ báo cáo.

### **5. Nâng cao chất lượng sản phẩm và xúc tiến công tác quảng cáo.**

Công ty CPTM vận tải và du lịch Hoàng Anh hoạt động trong lĩnh vực thương mại và dịch vụ, vì vậy việc nâng cao chất lượng sản phẩm và xúc tiến công tác quảng cáo là một vấn đề hết sức quan trọng. Công ty cần tìm mọi biện pháp nhằm nâng cao chất lượng sản phẩm và tìm thị trường đầu ra. Bên cạnh đó công ty khuyến khích sản phẩm như quảng cáo, khuyến mại...nhưng phải xét đến mối quan hệ giữ chi phí và lợi nhuận mang lại. Một chính sách quảng cáo tốt sẽ làm cho khách hàng tin tưởng vào sản phẩm của công ty. Từ đó tăng sự lựa chọn của khách hàng và tạo uy tín đối với khách hàng. Đối với sản phẩm dịch vụ mà công ty cung ứng thì chất lượng của nó phải không ngừng nâng cao bằng các biện pháp như: đáp ứng yêu cầu của khách hàng, đảm bảo đúng thời gian giao hàng, thời hạn thanh toán, cố gắng giải quyết những mâu thuẫn phát sinh bằng các biện pháp hợp lý nhất.

### **6. Hoàn thiện chính sách phân phối.**

Công ty phải hoàn thiện chính sách phân phối hàng hoá. Công ty phải tìm nhiều thị trường tiềm năng để tiêu thụ hàng của mình như ngoài thị trường lớn. công ty nên

mở rộng hơn nữa ra các tỉnh lân cận để tăng khối lượng tiêu thụ hàng hoá, nhằm làm tăng doanh thu của công ty, đem lại lợi nhuận ngày càng cao cho doanh nghiệp.

### **7. Công tác quản lý nhân sự.**

Để có thể tồn tại được trước điều kiện cạnh tranh gay gắt trên thị trường, công ty thường xuyên trau dồi, bổ sung cho cán bộ nghiệp vụ kiến thức chuyên môn, kiến thức toàn bộ máy quản lý điều hành từng bước. Điều này sẽ nâng cao hiệu quả sản xuất kinh doanh của công ty, đồng thời giảm bớt những cá nhân làm việc kém hiệu quả, hình thành đội ngũ cán bộ có trách nhiệm, năng động, sáng tạo có trình độ phù hợp với công việc và các cơ chế mới. Xây dựng quy chế phù hợp trong kinh doanh là làm sao gắn trách nhiệm, nghĩa vụ và quyền hạn, lợi ích của cán bộ kinh doanh.

## *KẾT LUẬN*

*Tiêu thụ hàng hoá (bán hàng) là một khâu rất quan trọng trong một chu trình sản xuất kinh doanh của bất kì doanh nghiệp nào. Vì vậy, tổ chức kế toán doanh thu chi phí và xác định kết quả kinh doanh chiếm một vị trí, vai trò và ý nghĩa to lớn trong tổ chức kế toán của doanh nghiệp.*

*Nhận thức được tầm quan trọng đó, công ty CPTM vận tải và du lịch Hoàng Anh đã rất chú trọng, quan tâm đến khâu quản lí hàng hoá, tổ chức hạch toán kế toán doanh thu, chi phí và xác định kết quả kinh doanh. Là một công ty CPTM nhỏ, hạch toán kinh tế độc lập, công ty đã chủ động tìm bán hàng, mở rộng thị trường tiêu thụ, quản lí chặt chẽ hàng hoá và ngày càng kinh doanh có hiệu quả. Bộ phận kế toán bán hàng đã góp phần không nhỏ vào thành công chung của công ty. Trong thời gian tới, với quy mô ngày càng mở rộng, hi vọng kế toán công ty sẽ ngày càng hoàn thiện để đáp ứng yêu cầu quản lí đặt ra.*

*Trải qua một quá trình nghiên cứu và thực tập tại công ty CPTM vận tải và du lịch Hoàng Anh, em nhận thấy đi đôi với việc học tập nghiên cứu thì việc tìm hiểu thực tế cũng rất quan trọng. Chính vì vậy, với thời gian thực tập tại phòng Tài chính kế toán của công ty, em đã cố gắng đi sâu tìm hiểu và hoàn thành bài luận văn này.*

*Mặc dù đã nỗ lực cố gắng nhưng do điều kiện còn hạn chế về mặt kiến thức và thời gian khảo sát thực tế nên bài luận văn không tránh khỏi những sai sót. Em mong được sự giúp đỡ và nhận xét của thầy cô để làm cho bài khoá luận này đạt kết quả tốt nhất. Qua đây, em cũng xin gửi lời cảm ơn đến cán bộ nhân viên phòng kế toán đã cung cấp số liệu và chỉ bảo cho em. Em xin cảm ơn sự hướng dẫn nhiệt tình của cô giáo cử nhân chính Bùi Thị Chung đã giúp em hoàn thành bài khoá luận này.*

*Hải Phòng ngày 30 tháng 6 năm 2010*