

## LỜI NÓI ĐẦU

Cùng với sự phát triển của đất nước và sự đổi mới sâu sắc về cơ chế quản lý kinh tế tài chính, hệ thống kế toán kiểm toán của doanh nghiệp cũng từng bước phát triển phù hợp với cơ chế quản lý, tiến trình cải cách kinh tế và hội nhập quốc tế. Vì vậy mỗi doanh nghiệp muốn phát triển tốt cần phải có một hệ thống kế toán hoàn chỉnh và phù hợp với quy mô hoạt động của doanh nghiệp. Để phát huy được vai trò của mình góp phần vào sự tăng trưởng và phát triển của kinh tế đất nước, công ty TNHH TM và Vận Tải Nhật Hoàng luôn phấn đấu để khẳng định được vị trí của mình trong lĩnh vực kinh doanh thương mại mà khâu vô cùng quan trọng là bán hàng và tìm được thị trường đầu ra cho sản phẩm của mình. Trong cơ chế thị trường nhiều biến động như ngày nay thì việc quản lý tốt khâu bán hàng rất quan trọng. Nó là cơ sở để quyết định sự thành bại của doanh nghiệp. Thực hiện tốt khâu bán hàng và hoàn thành kế hoạch tiêu thụ thì doanh nghiệp mới thu hồi vốn nhanh, tạo điều kiện cho việc quay vòng vốn nhanh. Tuy nhiên trên thực tế không phải doanh nghiệp nào cũng thực hiện tốt khâu bán hàng, có doanh nghiệp chỉ quan tâm đến vấn đề lợi nhuận mà không quan tâm đến việc tìm hiểu thị trường, nhu cầu khách hàng.

Nhận thức được tầm quan trọng trong công tác kế toán bán hàng và qua thời gian tìm hiểu thực tế tình hình tổ chức hạch toán kế toán tại công ty TNHH TM và Vận Tải Nhật Hoàng, kết hợp với lý thuyết đã được học ở trường, những hiểu biết về các nghiệp vụ kế toán nên em đã chọn đề tài “Hoàn thiện tổ chức công tác kế toán doanh thu tiêu thụ và xác định kết quả kinh doanh tại công ty TNHH TM và Vận Tải Nhật Hoàng” cho khoá luận tốt nghiệp của mình.

Mặc dù đã cố gắng tìm hiểu và nhận được sự giúp đỡ nhiệt tình của ban Giám đốc, của các cán bộ và nhân viên phòng kế toán cùng với sự chỉ bảo của thầy giáo-tiến sĩ Nguyễn Văn Tĩnh, em đã nắm bắt được phần nào tình hình thực tế công tác kế toán doanh thu và xác định kết quả kinh doanh tại công ty TNHH TM và Vận Tải Nhật Hoàng. Tuy nhiên, do trình độ lý luận và thời gian tiếp cận thực tế

Hoàn thiện công tác kế toán doanh thu, chi phí và xác định kết quả kinh doanh

còn hạn chế nên bài luận văn của em không tránh khỏi những thiếu sót. Em rất mong nhận được sự đóng góp ý kiến của các thầy cô giáo, các bạn để bài luận của em được hoàn thiện hơn.

Em xin chân thành cảm ơn!

Hải Phòng, ngày...tháng...năm 2009

Sinh viên

Bùi Thị Hồng

## CHƯƠNG 1

# MỘT SỐ LÝ LUẬN CHUNG VỀ DOANH THU, CHI PHÍ HÀNG BÁN RA, KẾT QUẢ KINH DOANH VÀ HẠCH TOÁN KẾ TOÁN DOANH THU, CHI PHÍ HÀNG RA, XÁC ĐỊNH KẾT QUẢ KINH DOANH

### 1.1 Một số nét về doanh thu, chi phí, kết quả kinh doanh

#### 1.1.1 Về doanh thu và các khoản giảm trừ doanh thu

##### 1.1.1.1 Khái niệm Doanh thu, các khoản giảm trừ doanh thu

Doanh thu bán hàng và cung cấp dịch vụ là số tiền thu được hoặc sẽ thu được từ các giao dịch và các nghiệp vụ phát sinh doanh thu như bán sản phẩm hàng hoá, cung cấp dịch vụ cho khách hàng. Ở các doanh nghiệp áp dụng tính thuế GTGT theo phương pháp khấu trừ thì doanh thu bán hàng và cung cấp dịch vụ không bao gồm thuế GTGT, còn ở các doanh nghiệp áp dụng phương pháp tính thuế trực tiếp thì doanh thu bán hàng và cung cấp dịch vụ là giá thanh toán của số hàng đã bán và dịch vụ đã được thực hiện.

Các khoản giảm trừ doanh thu như: Chiết khấu thương mại, giảm giá hàng bán, hàng bán bị trả lại, thuế GTGT theo phương pháp trực tiếp và thuế xuất nhập khẩu. Các khoản giảm trừ doanh thu là cơ sở để tính doanh thu thuần và kết quả kinh doanh trong kỳ kế toán. Các khoản doanh thu phải được theo dõi chi tiết riêng trên từng tài khoản kế toán phù hợp nhằm cung cấp thông tin kế toán để lập báo cáo tài chính.

##### 1.1.1.2 Vai trò, vị trí của doanh thu

Dù kinh doanh trong lĩnh vực nào lợi nhuận luôn là mục tiêu mà các doanh nghiệp theo đuổi. Do đó mỗi doanh nghiệp muốn tồn tại và phát triển đều phải hoạt động trên nguyên tắc ” lấy thu bù chi và có lợi ” lãi là chỉ tiêu chất lượng tổng hợp quan trọng của doanh nghiệp, nó thể hiện khả năng kinh doanh và chất lượng hoạt động của doanh nghiệp. Vì vậy mỗi doanh nghiệp muốn tồn tại và phát triển phải

luôn tìm mọi cách để tiết kiệm chi phí tăng doanh thu nhưng không làm ảnh hưởng tới chất lượng sản phẩm.

### **1.1.1.3 Các loại doanh thu và phương pháp xác định doanh thu**

#### **\*Các loại doanh thu**

- Doanh thu bán hàng hoá: Là doanh thu và doanh thu thuần của khối lượng hàng hoá được xác định là bán trong kỳ kế toán của doanh nghiệp

- Doanh thu bán các thành phẩm: Là doanh thu và doanh thu thuần của khối lượng sản phẩm( thành phẩm bán thành phẩm) được xác định đã bán trong kỳ kế toán của doanh nghiệp.

- Doanh thu cung cấp dịch vụ: Là doanh thu và doanh thu thuần của khối lượng dịch vụ đã hoàn thành, đã cung cấp cho khách hàng và được xác định là đã bán trong một kỳ kế toán của doanh nghiệp.

- Doanh thu trợ cấp, trợ giá: Là các khoản doanh thu từ trợ cấp trợ giá của nhà nước khi doanh nghiệp thực hiện các nghiệp vụ cung cấp sản phẩm hàng hoá, dịch vụ theo yêu cầu của Nhà Nước.

- Doanh thu kinh doanh bất động sản đầu tư: Là doanh thu cho thuê bất động sản đầu tư và doanh thu, thanh lý bất động sản đầu tư.

#### **\*Phương pháp xác định doanh thu**

Doanh thu được xác định theo giá trị hợp lý của các khoản đã thu hoặc sẽ thu.

Giá trị hợp lý là giá trị cụ thể trao đổi hoặc giá trị một khoản nợ được thanh toán một cách tự nguyện giữa các bên có đầy đủ hiểu biết trong sự trao đổi ngang giá.

Doanh thu phát sinh từ giao dịch được xác định bởi thoả thuận của doanh nghiệp với bên mua hoặc bên sử dụng tài sản đó. Nếu được xác định bằng giá trị hợp lý của các khoản đã thu hoặc sẽ thu sau khi trừ đi các khoản giảm trừ.

Đối với các khoản tiền hoặc tương đương tiền không nhận ngay thì doanh thu được xác định bằng cách quy đổi giá trị doanh thu các khoản sẽ thu trong tương lai về giá trị thực tế tại thời điểm ghi nhận doanh thu theo tỷ lệ lãi xuất hiện hành. Giá trị thực tế tại thời điểm ghi nhận doanh thu có thể nhỏ hơn giá trị doanh nghiệp sẽ thu trong tương lai. Khi hàng hoá hoặc dịch vụ được trao đổi đó không được coi là một giao dịch tạo doanh thu.

Khi hàng hoá hoặc dịch vụ được trao đổi để lấy hàng hoá hoặc dịch vụ không tương tự thì việc trao đổi thì giao dịch đó không được coi là một giao dịch tạo doanh thu. Trường hợp này doanh thu được xác định bằng giá trị hàng hoá dịch vụ nhận về sau khi điều chỉnh các khoản tiền hoặc tương đương tiền trả thêm hoặc thu về. Khi không xác định được giá trị hợp lý của hàng hoá hoặc dịch vụ đem trao đổi sau khi điều chỉnh các khoản tiền hoặc tương đương tiền trả thêm hoặc thu thêm.

#### **1.1.1.4 Các yếu tố làm tăng doanh thu**

- ✓ Giá bán của sản phẩm trong kỳ kinh doanh tăng lên
- ✓ Số lượng sản phẩm tiêu thụ trong kỳ kinh doanh tăng lên

#### **1.1.1.5. Các yếu tố làm giảm doanh thu bán hàng và cung cấp dịch vụ của doanh nghiệp.**

Trong điều kiện kinh doanh hiện nay, để đẩy mạnh bán ra thu hồi nhanh chóng tiền hàng, doanh nghiệp cần có chế độ khuyến khích đối với khách hàng. Nếu khách hàng mua hàng với khối lượng hàng hoá lớn sẽ được doanh nghiệp giảm giá, nếu khách hàng thanh toán sớm tiền hàng sẽ được doanh nghiệp chiết khấu, còn nếu hàng hoá doanh nghiệp kém phẩm chất thì khách hàng có thể không chấp nhận thanh toán hoặc yêu cầu doanh nghiệp giảm giá. Các khoản trên sẽ làm giảm doanh thu.

- Chiết khấu thương mại là số tiền mà doanh nghiệp đã giảm trừ hoặc đã thanh toán cho người mua hàng do mua hàng hoá, dịch vụ với khối lượng lớn theo thoả thuận về chiết khấu thương mại đã ghi trên hợp đồng kinh tế mua bán hoặc cam kết mua bán hàng.

- Giảm giá hàng bán là số tiền doanh nghiệp phải trả lại cho khách hàng trong trường hợp hoá đơn bán hàng đã viết theo giá bình thường, hàng đã được xác định là bán nhưng do chất lượng kém, khách hàng yêu cầu giảm giá và doanh nghiệp đã chấp nhận hoặc khách hàng mua với khối lượng hàng hoá lớn, doanh nghiệp giảm giá.

- Trị giá hàng bán bị trả lại là số tiền doanh nghiệp phải trả lại cho khách hàng trong trường hợp hàng đã được xác định là bán nhưng do chất lượng quá

kém, khách hàng phải trả lại số hàng đó.

- Thuế tiêu thụ đặc biệt, thuế nhập khẩu phải nộp của của số hàng đã bán

## 1.1.2 Về chi phí

### 1.1.2.1 Khái niệm

Chi phí là toàn bộ chi phí liên quan đến quá trình sản xuất sản phẩm và cung cấp dịch vụ, và hoạt động tiêu thụ sản phẩm, hàng hoá, lao vụ, dịch vụ ....

### 1.1.2.2 Vai trò, vị trí của chi phí

Chi phí được sử dụng để xác định kết quả kinh doanh, nó có vai trò hết sức quan trọng, là sự quan tâm của các nhà quản lý làm thế nào để giảm chi phí để có thể mang lại lợi nhuận cao nhất.

### 1.1.2.3 Các loại chi phí

#### \*Chi phí bao gồm:

- Giá vốn của hàng bán ( TK 632)
- Chi phí tài chính ( TK 635 )
- Chi phí bán hàng ( TK 641 )
- Chi phí quản lý doanh nghiệp được phân bổ ( TK 642)
- Chi phí khác ( TK 811)

#### \* Giá vốn hàng bán

Giá vốn hàng bán được sử dụng để xác định kết quả sản xuất kinh doanh là toàn bộ chi phí liên quan đến quá trình sản xuất sản phẩm và cung cấp dịch vụ như: Chi phí nguyên vật liệu trực tiếp, chi phí nhân công trực tiếp, chi phí sản xuất chung.

#### \* Chi phí tài chính

Chi phí hoạt động tài chính là bao gồm các khoản chi phí hoặc các khoản lỗ liên quan đến các hoạt động đầu tư tài chính, chi phí cho vay và đi vay vốn, chi phí góp vốn liên doanh, liên kết, lỗ chuyển nhượng chứng khoán ngắn hạn, chi phí giao dịch chứng khoán... Các khoản dự phòng giảm giá đầu tư chứng khoán, lỗ phát sinh khi lỗ ngoại tệ, tỷ giá hối đoái...

#### \* Chi phí bán hàng

Chi phí bán hàng là khoản chi phí mà doanh nghiệp bỏ ra có liên quan đến

hoạt động tiêu thụ sản phẩm, hàng hoá, lao vụ, dịch vụ trong kỳ như chi phí nhân viên bán hàng, chi phí dụng cụ bán hàng, chi phí quản cáo.

**\* Chi phí quản lý doanh nghiệp được phân bổ**

Chi phí quản lý doanh nghiệp là những khoản chi phí phát sinh có liên quan tới toàn bộ hoạt động của cả doanh nghiệp mà không tách riêng ra cho bất kỳ hoạt động nào. Thuộc chi phí quản lý doanh nghiệp bao gồm chi phí quản lý kinh doanh, quản lý hành chính và chi phí chung khác.

Chi phí quản lý doanh nghiệp khi phát sinh được tập hợp theo từng yếu tố như chi phí nhân viên, chi phí vật liệu... và phải được phân bổ cho hàng bán ra hoặc dịch vụ đã cung cấp.

**\* Chi phí khác**

Chi phí khác là chi phí mà doanh nghiệp phải bỏ ra ngoài chi phí giá vốn, chi phí hoạt động tái chính, hoạt động bán hàng, chi phí quản lý doanh nghiệp...

**1.1.3. Kết quả kinh doanh của doanh nghiệp**

**1.1.3.1 Khái niệm**

Khái niệm: Kết quả hoạt động kinh doanh của doanh nghiệp là chỉ tiêu phản ánh toàn bộ kết quả của hoạt động sản xuất – kinh doanh, hoạt động tài chính và hoạt động khác mà doanh nghiệp tiến hành trong kỳ.

**1.1.3.2 Vai trò, ý nghĩa tác dụng của kết quả kinh doanh**

**\* Vai trò của doanh thu**

Dù kinh doanh trong lĩnh vực nào, lợi nhuận luôn là mục tiêu mà các doanh nghiệp theo đuổi. Vì đó mỗi doanh nghiệp muốn tồn tại và phát triển đều phải hoạt động theo nguyên tắc ‘ lấy thu bù chi và có lãi’ lãi là chỉ tiêu chất lượng tổng hợp của các doanh nghiệp, nó thể hiện khả năng kinh doanh và chất lượng hoạt động của doanh nghiệp. Vì vậy, mỗi doanh nghiệp muốn tồn tại và phát triển phải luôn tìm mọi cách tiết kiệm chi phí tăng doanh thu nhưng không làm ảnh hưởng tới chất lượng sản phẩm.

**\*Ý nghĩa, tác dụng của kết quả kinh doanh**

Xác định kết quả sản xuất kinh doanh( KQSXKD) có ý nghĩa quan trọng đối với công ty bởi vì nhìn vào kết quả cuối cùng mà doanh nghiệp có kế hoạch kinh doanh cụ thể. Nếu lỗ thì tìm nguyên nhân phân tích và đưa ra giải pháp khắc phục để đơn vị ngày càng đi lên. Còn nếu lãi thì đây là yếu tố kích thích, động viên cán bộ công nhân viên hăng hái làm việc và hoàn thiện nâng cao hiệu quả hoạt động kinh doanh hơn nữa .

Xác định kết quả hoạt động kinh doanh trung thực giúp đơn vị đánh giá xác thực về tình hoạt động , nắm được điểm mạnh, điểm yếu của đơn vị từ đó xác định vị trí của đơn vị trên thương trường cũng như chu kỳ sống của doanh nghiệp.

**\*Cách xác định kết quả kinh doanh trong kỳ**

Kết quả hoạt động sản xuất – kinh doanh của doanh nghiệp thực chất là kết quả hoạt động bán hàng và cung cấp dịch vụ mà doanh nghiệp tiến hành trong kỳ. Kết quả này được xác định bằng cách so sánh giữa một bên là doanh thu thuần về bán hàng, cung cấp dịch vụ, kinh doanh bất động sản đầu tư và một bên là các chi phí liên quan đến sản phẩm đầu tư đã tiêu thụ trong kỳ( giá vốn hàng bán, chi phí bán hàng, chi phí quản lý doanh nghiệp, chi phí kinh doanh bất động sản đầu tư,..)

-Công thức xác định kết quả kinh doanh của doanh nghiệp

|                  |   |                               |   |                              |   |                  |   |                  |   |                              |
|------------------|---|-------------------------------|---|------------------------------|---|------------------|---|------------------|---|------------------------------|
| Kết quả bán hàng | = | DT bán hàng, cung cấp dịch vụ | - | Các khoản giảm trừ doanh thu | - | Giá vốn hàng bán | - | Chi phí bán hàng | - | Chi phí quản lý doanh nghiệp |
|------------------|---|-------------------------------|---|------------------------------|---|------------------|---|------------------|---|------------------------------|

|                    |   |                  |   |                      |   |                    |   |                |   |               |
|--------------------|---|------------------|---|----------------------|---|--------------------|---|----------------|---|---------------|
| Kết quả kinh doanh | - | kết quả bán hàng | - | (Doanh thu tài chính | - | Chi phí tài chính) | + | (Thu nhập khác | - | Chi phí khác) |
|--------------------|---|------------------|---|----------------------|---|--------------------|---|----------------|---|---------------|

- Kết quả kinh doanh của doanh nghiệp là chỉ tiêu quan trọng thông qua chỉ tiêu này sẽ biết được trong kỳ sản xuất kinh doanh doanh nghiệp lãi hay lỗ tức là có hiệu quả hay chưa có hiệu quả. Điều này giúp cho nhà quản lý đưa ra những chính sách phù hợp nhằm nâng cao hiệu quả sản xuất kinh doanh của doanh nghiệp.



### **1.1.4 Nhiệm vụ của kế toán doanh thu, và xác định kết quả kinh doanh**

- Nhiệm vụ của kế toán doanh thu:

Ghi chép, phản ánh, tính toán hạch toán chính xác doanh thu bán hàng và cung cấp dịch vụ nhằm xác định đúng đắn kết quả kinh doanh.

- Nhiệm vụ kế toán chi phí:

Ghi chép, phản ánh, tính toán, hạch toán chính xác chi phí phát sinh trong kỳ cho từng đối tượng chịu chi phí của hoạt động bán hàng và cung cấp dịch vụ nhằm xác định đúng đắn kết quả kinh doanh.

- Nhiệm vụ của kế toán xác định kết quả kinh doanh:

✓ Ghi chép, phản ánh chính xác các nghiệp vụ kinh tế phát sinh.

✓ Tính toán, kết chuyển chính xác doanh thu thuần, chi phí nhằm xác định kết quả kinh doanh đúng đắn.

## **1.2 Tổ chức hạch toán kế toán doanh thu, chi phí. Xác định kết quả kinh doanh**

### **1.2.1 Kế toán doanh thu**

#### **Khái niệm:**

Doanh thu là tổng giá trị các lợi ích kinh tế doanh nghiệp thu được trong kỳ kế toán, phát sinh từ các hoạt động sản xuất kinh doanh thông thường của doanh nghiệp, góp phần làm tăng vốn chủ sở hữu.

#### **1.2.1.1 Kế toán doanh thu bán hàng và cung cấp dịch vụ và kế toán giảm trừ doanh thu**

##### **1.2.1.1.1 Kế toán doanh thu bán hàng và cung cấp dịch vụ**

#### **Khái niệm:**

Doanh thu bán hàng và cung cấp dịch vụ là toàn bộ số tiền thu được hoặc sẽ thu được từ giao dịch và nghiệp vụ phát sinh doanh thu như bán sản phẩm, hàng hoá, cung cấp dịch vụ cho khách hàng gồm các khoản phụ thu và phí thu thêm ngoài giá bán.

Vì hiện nay các doanh nghiệp thường dùng phương pháp hạch toán hàng tồn kho theo phương pháp kê khai thường xuyên, tính thuế GTGT theo phương pháp khấu trừ. Một số doanh nghiệp dùng phương pháp hạch toán hàng tồn kho theo

phương pháp kê khai thường xuyên và tính thuế GTGT theo phương pháp trực tiếp. Trong bài em chỉ lấy ví dụ về hai trường hợp trên.

- Các hoạt động bán hàng và cung cấp dịch vụ:

+ Các hoạt động bán hàng: Bán sản phẩm do doanh nghiệp sản xuất ra, bán hàng hoá mua vào và bán bất động sản đầu tư.

+ Cung cấp dịch vụ: Thực hiện công việc đã thoả thuận theo hợp đồng trong kỳ, hoặc nhiều kỳ kế toán, như cung cấp dịch vụ vận tải, du lịch, cho thuê TSCĐ theo phương thức cho thuê hoạt động,..

- Các loại doanh thu theo các hoạt động bán hàng và cung cấp dịch vụ:

- Doanh thu bán hàng hoá
- Doanh thu bán sản phẩm
- Doanh thu cung cấp dịch vụ
- Doanh thu trợ cấp, trợ giá
- Doanh thu kinh doanh bất động sản đầu tư

- Các chứng từ sổ sách ghi chép:

+ Chứng từ chủ yếu được sử dụng trong kế toán bán hàng và cung cấp dịch vụ gồm:

- ✓ Hoá đơn bán hàng và cung cấp dịch vụ( hoá đơn thông thường
- ✓ Phiếu xuất kho
- ✓ Phiếu thu tiền mặt
- ✓ Giấy báo có của ngân hàng...

Dưới đây là mẫu hoá đơn giá trị gia tăng và phiếu thu

Đơn vị:.....

Địa chỉ:.....

PHIẾU THU

Ngày ... tháng...năm

Số:.....

Nợ:....

Có:.....

Họ tên người nộp tiền:.....

Địa chỉ:.....

Lý do nộp:.....

Số tiền:.....(Viết bằng chữ):.....

Kèm theo:.....Chứng từ gốc

Ngày... tháng... năm

Giám đốc

Kế toán  
trưởng

Người nộp  
tiền

Người lập  
phiếu

Thủ quỹ

Đã nhận đủ số tiền( Viết bằng chữ):.....

+ Tỷ giá ngoại tệ(vàng, bạc , đá ,quý):.....

+ Số tiền quy đổi:.....

| <b>HOÁ ĐƠN</b><br><b>GIÁ TRỊ GIA TĂNG</b><br>Liên 2: giao cho khách hàng<br>Ngày ...tháng... năm |                         |                                       |             |  |            |
|--|-------------------------|---------------------------------------|-------------|--|------------|
| Người bán:   |                         |                                       |             |  |            |
| Tên đơn vị:  |                         |                                       |             |  |            |
| Địa chỉ:   |                         |                                       |             |  |            |
| Điện thoại:  |                         |                                       | Mã số thuế: |  |            |
| Họ tên người bán hàng:   |                         |                                       |             |  |            |
| Tên đơn vị:  |                         |                                       |             |  |            |
| Địa chỉ:   |                         |                                       |             |  |            |
| Tài khoản:   |                         |                                       | Mã số thuế: |  |            |
| Hình thức thanh toán:  |                         |                                       | Mã số thuế: |  |            |
| Stt  | Tên hàng<br>hoá dịch vụ | Đơn vị tính                           | Số lượng    | Đơn giá                                  | Thành tiền |
| A  | B                       | C                                     | 1           | 2  | 1*2=3      |
|  |                         |                                       |             |  |            |
| Cộng tiền hàng:  |                         |                                       |             |  |            |
| Thuế suất GTGT.....tiền thuế GTGT:   |                         |                                       |             |  |            |
| Tổng cộng tiền thanh toán:   |                         |                                       |             |  |            |
| Số tiền viết bằng chữ:.....  |                         |                                       |             |  |            |
| người mua hàng<br>(Ký, ghi rõ họ tên)  |                         | người bán hàng<br>(Ký, ghi rõ họ tên) |             | thủ trưởng đơn vị<br>(Ký, ghi rõ họ tên) |            |

## Hoàn thiện công tác kế toán doanh thu, chi phí và xác định kết quả kinh doanh

- Tài khoản sử dụng: Doanh thu bán hàng sử dụng các tài khoản như: TK 511, TK512,...
- TK511: Doanh thu hoạt động bán hàng và cung cấp dịch vụ: TK này gồm 4 cấp TK cấp2:
  - +TK 5111: Doanh thu bán hàng hoá
  - + TK 5112: Doanh thu bán các sản phẩm
  - + TK 5113: Doanh thu cung cấp dịch vụ
  - + TK 5114: Doanh thu trợ cấp, trợ giá

Kết cấu chủ yếu của TK 511 – Doanh thu bán hàng và cung cấp dịch vụ như sau:

Bên NỢ: + các khoản doanh thu bị trả lại, giảm giá hàng bán, chiết khấu thương mại kết chuyển cuối kỳ.

+ Số thuế xuất khẩu và thuế tiêu thụ đặc biệt phải nộp của số thành phẩm được xác định là tiêu thụ trong kỳ.

+ Cuối kỳ kết chuyển doanh thu thuần sang TK 911 – xác định kết quả kinh doanh.

Bên Có: + Doanh thu bán hàng hoá, sản phẩm, và cung cấp dịch vụ trong kỳ.

TK này không có số dư

\*TK 512: Doanh thu bán hàng nội bộ: TK được sử dụng để phản ánh tình hình bán hàng trong nội bộ một doanh nghiệp hạch toán độc lập(giữa các đơn vị chính với các đơn vị phụ thuộc và các đơn vị phụ thuộc với nhau).

TK 512 – doanh thu bán hàng nội bộ gồm 3 tk cấp2:

- + Tk 5121: Doanh thu bán hàng hoá
- + TK5122: Doanh thu bán sản phẩm
- + TK5123: Doanh thu cung cấp dịch vụ

Kết cấu của TK này tương tự như TK 511

-Phương pháp hạch toán doanh thu bán hàng và cung cấp dịch vụ:

Vì hiện nay các doanh nghiệp thường dùng phương pháp hạch toán hàng tồn

kho theo phương pháp kê khai thường xuyên, tính thuế giá trị gia tăng theo phương pháp khấu trừ.

Một số doanh nghiệp dùng phương pháp hạch toán hàng tồn kho theo phương pháp kê khai thường xuyên và tính thuế GTGT theo phương pháp trực tiếp. Trong bài em chỉ lấy ví dụ về hai phương pháp hạch toán của hai trường hợp trên.

+ Doanh thu của khối lượng sản phẩm, hàng hóa, dịch vụ được xác định đã bán trong kỳ kế toán.

Đối với sản phẩm, hàng hóa, dịch vụ thuộc đối tượng chịu thuế GTGT theo phương pháp khấu trừ, căn cứ vào giấy báo có, phiếu thu hoặc thông báo chấp nhận thanh toán của khách hàng, kế toán ghi:

Đối với hàng hóa dịch vụ không thuộc đối tượng chịu thuế GTGT hoặc chịu thuế GTGT theo phương pháp trực tiếp, kế toán phản ánh doanh thu bán hàng theo giá thanh toán, căn cứ vào giấy báo có, phiếu thu hoặc thông báo chấp nhận thanh toán của khách hàng, kế toán ghi

Nợ TK 111, 112, 131, ... (Tổng giá thanh toán)

Có Tk 511 – Doanh thu bán hàng và cung cấp dịch vụ (Tổng giá thanh toán)

Trường hợp doanh thu bán hàng và cung cấp dịch vụ phát sinh bằng ngoại tệ thì ngoài việc ghi sổ kế toán chi tiết số nguyên tệ đã thu và phải thu, kế toán phải căn cứ vào tỷ giá giao dịch thực tế hoặc tỷ giá giao dịch bình quân trên thị trường ngoại tệ liên ngân hàng do ngân hàng nhà nước Việt Nam công bố tại thời điểm phát sinh nghiệp vụ kinh tế quy đổi ra đồng Việt Nam hoặc đơn vị tiền tệ chính thức sử dụng trong kế toán để hạch toán vào tk 511

+ Đối với doanh nghiệp nộp thuế GTGT theo phương pháp khấu trừ khi sản xuất sản phẩm, hàng hóa chịu thuế GTGT tính theo phương pháp khấu trừ đối lấy vật tư hàng hóa, TSCĐ không tương tự để sử dụng cho sản xuất, kinh doanh hàng hóa dịch vụ thuộc đối tượng chịu thuế GTGT tính theo phương pháp khấu trừ, kế toán phản ánh doanh thu bán hàng để đối lấy vật tư hàng hóa, TSCĐ khác theo giá

## Hoàn thiện công tác kế toán doanh thu, chi phí và xác định kết quả kinh doanh

bán chưa có thuế GTGT , Ghi:

Nợ TK 131 Phải thu khách hàng( Tổng giá thanh toán)

Có Tk 511- Doanh thu bán hàng và cung cấp dịch vụ( Giá bán chưa có thuế GTGT)

Có TK 3331- Thuế GTGT phải nộp

Khi nhận vật tư, hàng hoá, TSCĐ do trao đổi kế toán phản ánh:

Nợ TK 152,153, 156,211,...( giá mua chưa có thuế GTGT)

Nợ TK 133 - Thuế GTGT được khấu trừ ( nếu có)

Có TK 131 - Phải thu khách hàng( tổng giá thanh toán)

+ Khi bán hàng theo phương thức trả chậm, trả góp đối với sản phẩm, hàng hoá dịch vụ thuộc đối tượng chịu thuế GTGT tính theo phương pháp khấu trừ, kế toán phản ánh doanh thu bán hàng theo giá bán trả tiền chưa có thuế GTGT ,ghi:

Nợ TK 131 - Phải thu khách hàng

Có TK 511 – Doanh thu bán hàng và cung cấp dịch vụ( giá bán trả ngay chưa thuế GTGT)

Có TK 333 - Thuế GTGT phải nộp

Có TK 3387 – Doanh thu chưa thực hiện(chênh lệch giữa tổng số tiền theo giá bán trả chậm , trả góp với giá bán trả tiền ngay chưa có thuế GTGT)

Khi thu được tiền hàng ,ghi:

Nợ TK 111,112:

Có Tk 131:

+ Khi nhận hàng đại lý bán đúng giá hưởng hoa hồng, kế toán phản ánh toàn bộ giá trị hàng hoá nhận bán đại lý vào tài khoản ngoài bảng cân đối kế toán( TK 003). Khi nhận hàng đại lý, ký gửi ghi đơn cho bên nợ TK 003, khi xuất hàng bán hoặc xuất hàng trả lại hàng cho bên giao hàng, ghi bên Có TK 003

Định kỳ, khi xác nhận định hoa hồng được hưởng, ghi:

Nợ Tk 331 - Phải trả người bán

Có Tk511 – Doanh thu bán hàng hoá và cung cấp dịch vụ(hoa hồng đại lý chưa có thuế GTGT)

Có TK 3331 - Thuế GTGT phải nộp( Nếu có)

+ Cuối kỳ kế toán kết chuyển doanh thu của hàng bán bị trả lại ,khoản giảm giá hàng bán và chiết khấu thương mại phát sinh trong kỳ trừ vào phát sinh thực tế trong kỳ để xác định doanh thu thuần,ghi:

Nợ TK 511 – Doanh thu bán hàng và cung cấp dịch vụ

Có TK 521 - chiết khấu thương mại

Có TK 531 – hàng bán bị trả lại

Có TK 532 - giảm giá hàng bán



**Sơ đồ hạch toán doanh thu bán hàng qua từng phương thức:**

**Sơ đồ 01: Kế toán tổng hợp doanh thu bán hàng và cung cấp dịch vụ  
(Thuế GTGT theo phương pháp khấu trừ)**

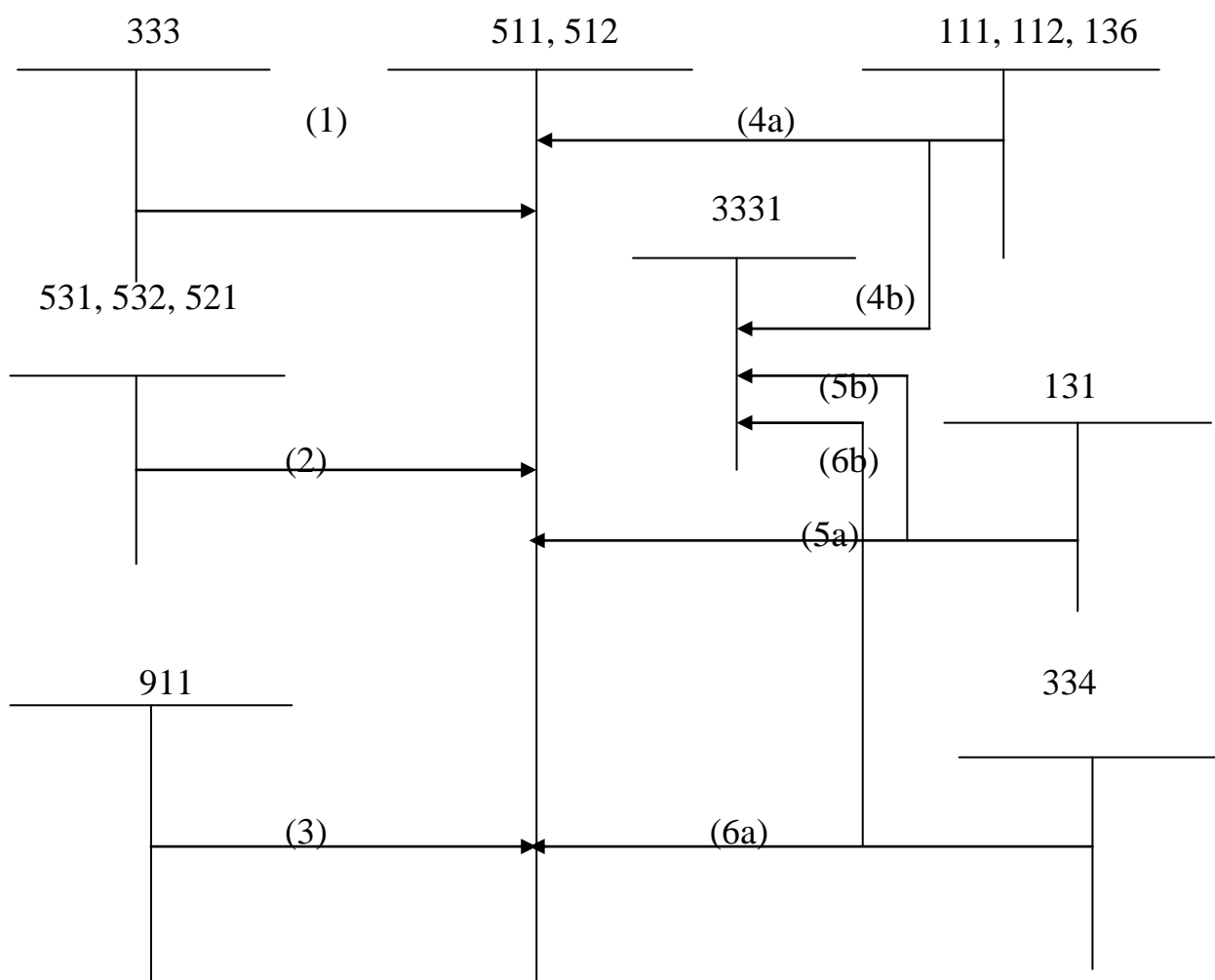

**Ghi chú:** (1) Thuế xuất khẩu, thuế TTĐB phải nộp vào ngân sách nhà nước, thuế GTGT phải nộp theo phương pháp trực tiếp

(2) Cuối kỳ kết chuyển CKTM, hàng bán bị trả lại, giảm giá hàng bán phát sinh trong kỳ

(3) Cuối kỳ kết chuyển doanh thu thuần

(4a) Doanh thu bán sản phẩm, hàng hoá

(4b) Thuế GTGT hàng hoá đầu ra do bán sản phẩm, hàng hoá

(5a) Bán hàng theo phương thức đổi hàng

(5b) Thuế GTGT đầu ra theo phương thức đổi hàng

(6a) Trả lương bằng sản phẩm, hàng hoá

(6b) Thuế GTGT đầu ra của sản phẩm, hàng hoá dùng trả lương cho công nhân viên.

**Sơ đồ 02: Doanh thu bán hàng theo phương thức gửi đại lý( theo phương thức bán đúng giá hưởng hoa hồng).**

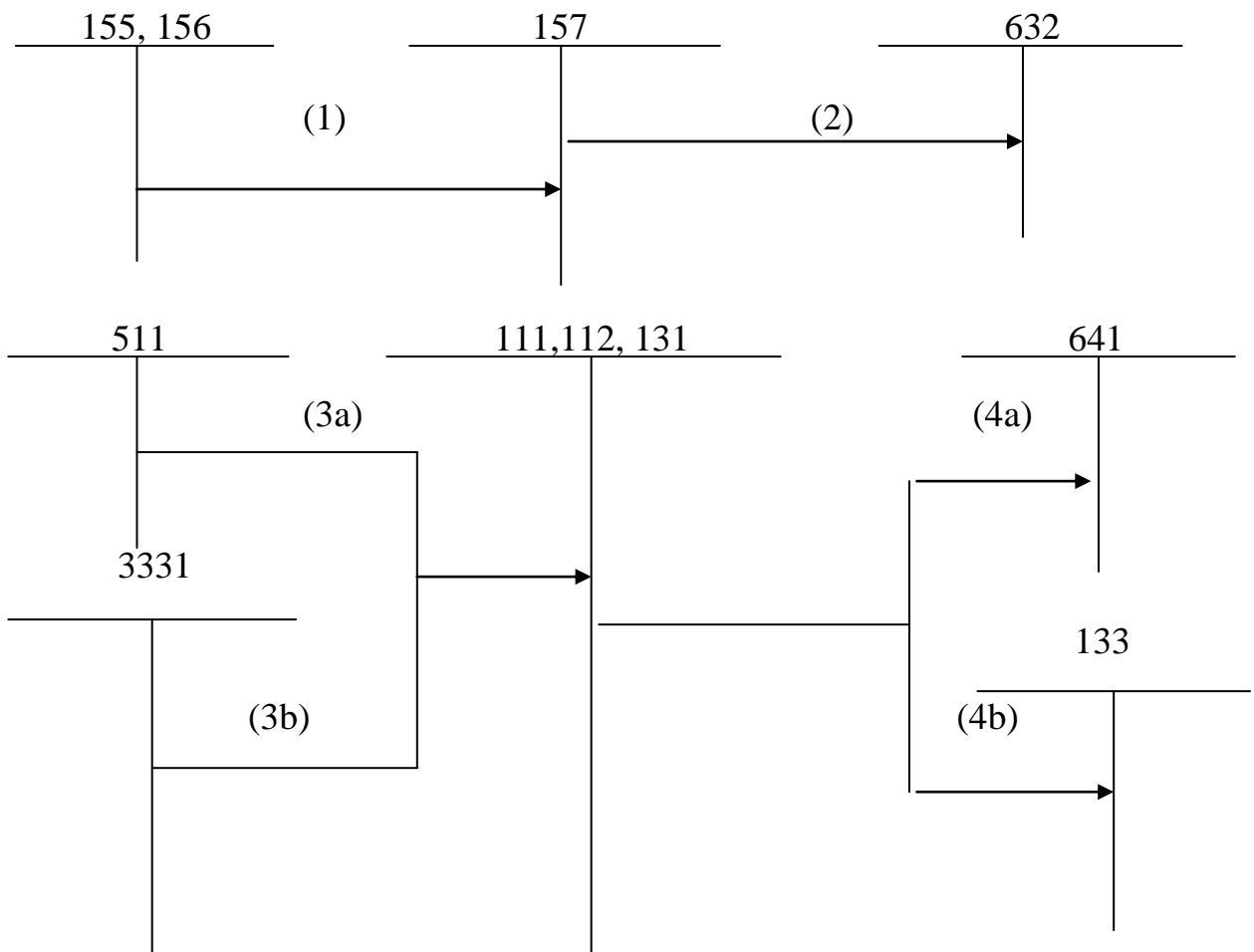

**Ghi chú:** (1) Khi xuất kho thành phẩm, hàng hoá giao cho các đại lý( theo phương pháp kê khai thường xuyên).

(2) Khi thành phẩm, hàng hoá giao đại lý bán được

(3a) Doanh thu bán đại lý

(3b) Thuế GTGT đầu ra

(4a) Hoa hồng phải trả cho bên nhận đại lý

(4b) Thuế GTGT đầu vào

**Sơ đồ 03: Doanh thu bán hàng theo phương thức trả chậm( hoặc trả góp)**

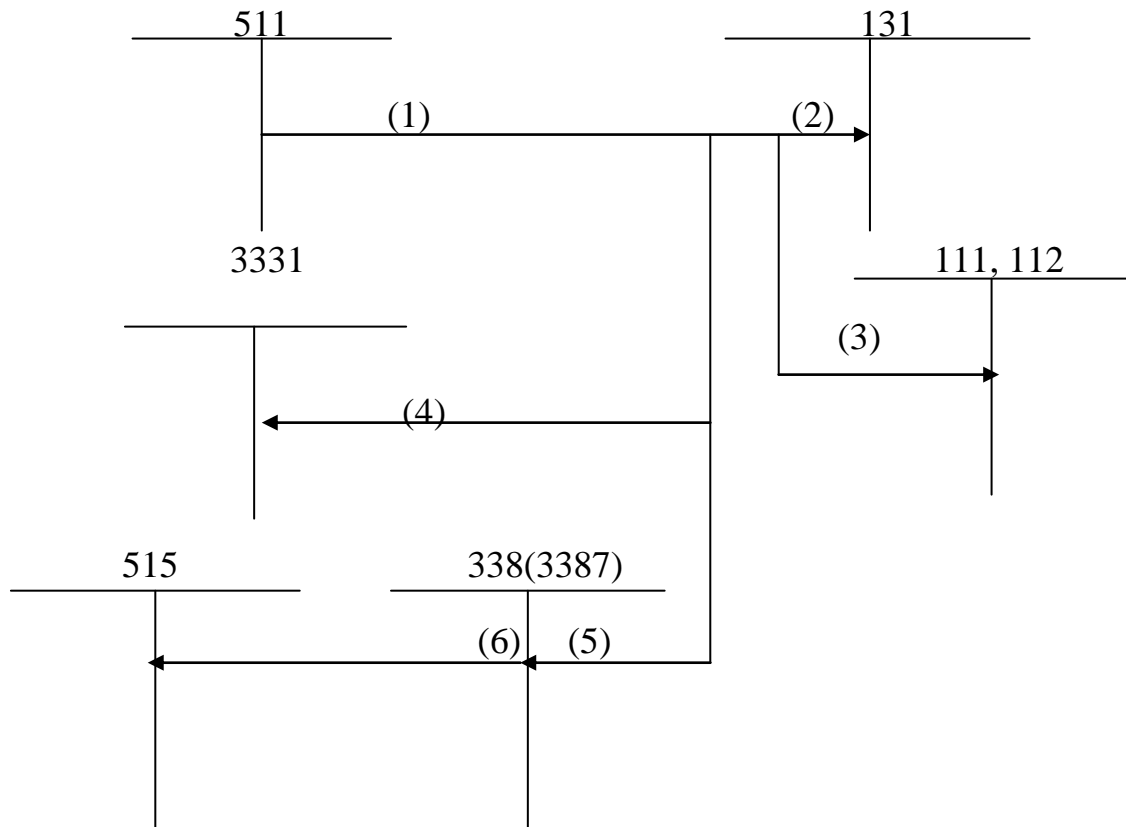

Ghi chú: (1) Doanh thu bán hàng (ghi theo giá bán trả tiền ngay)

- (2) Tổng số tiền còn phải thu của khách hàng
- (3) Số tiền đã thu của khách hàng
- (4) Thuế GTGT đầu ra
- (5) Lãi trả góp hoặc lãi trả chậm phải thu khách hàng
- (6) Định kỳ kết chuyển doanh thu là tiền lãi phải thu từng kỳ

**1.2.1.1.2 Kế toán các khoản giảm trừ:**

Các khoản giảm trừ doanh thu nh: chiết khấu thương mại, giảm giá hàng bán, doanh thu hàng bán bị trả lại, thuế GTGT phải nộp theo phương pháp trực tiếp và thuế xuất nhập khẩu, các khoản giảm trừ doanh thu là cơ sở để tính doanh thu thuần và kết quả kinh doanh trong kỳ kế toán. Các khoản giảm trừ doanh thu phải theo dõi chi tiết riêng từng tài khoản kế toán phù hợp, nhằm cung cấp các thông tin kế toán để lập báo cáo tài chính.

**Chiết khấu thương mại.**

➤ TK sử dụng: TK 521: Chiết khấu thương mại

Tài khoản này dùng để phản ánh khoản chiết khấu thương mại mà doanh nghiệp đã giảm trừ hoặc đã thanh toán cho người mua hàng do việc người mua hàng đã mua hàng, dịch vụ với khối lượng lớn và theo thoả thuận bên bán sẽ dành cho bên mua một khoản chiết khấu thương mại( Đã ghi trên hợp đồng kinh tế mua bán hoặc các cam kết mua, bán hàng)

TK 521 - Chiết khấu thương mại gồm ba tài khoản cấp 2:

- + Tk 5211 - chiết khấu hàng hoá
- + TK5212 - chiết khấu thành phẩm
- + TK5213 - chiết khấu dịch vụ

Kết cấu chủ yếu của tài khoản này như sau:

Bên Nợ: Ghi số tiền chiết khấu bán hàng đã chấp nhận cho khách hàng.

Bên Có: Kết chuyển toàn bộ số chiết khấu bán hàng trong kỳ tính vào chi phí hoạt động tài chính.

Sau khi kết chuyển tài khoản này không có số dư

**. Hàng bán bị trả lại**

➤ TK sử dụng: TK 531

TK này dùng để phản ánh giá trị của số sản phẩm, hàng hoá bị khách hàng trả lại do các nguyên nhân: Vi phạm cam kết, vi phạm hợp đồng kinh tế, hàng bị kém, mất phẩm chất, không đúng chủng loại qui cách....Giá trị của hàng bán bị trả lại phản ánh trên tài khoản này sẽ điều chỉnh doanh thu bán hàng thực tế thực hiện trong kì kinh doanh để tính toán doanh thu thuần của khối lượng sản phẩm, hàng hoá đã bán ra trong kỳ báo cáo.

Hàng bán bị trả lại nhập kho thành phẩm hàng hoá và xử lý theo chính sách tài chính thuế hiện hành.

Kết cấu chủ yếu của tài khoản này như sau:

Bên Nợ: Ghi giá trị hàng bán bị trả lại theo giá bán chưa GTGT

Bên Có: Kết chuyển giá trị hàng bán bị trả lại sang TK 511, Tk512

Sau khi kết chuyển tk này không có số dư.

TK 531 không có số dư cuối kỳ.

***Giảm giá hàng bán.***

➤ Tài khoản sử dụng: TK 532

TK này dùng để phản ánh khoản giảm giá hàng bán thực tế phát sinh và việc xử lý khoản giảm giá hàng bán trong kỳ kế toán. Giảm giá hàng bán là khoản giảm trừ cho người mua do sản phẩm, hàng hoá kém chất lượng, mất phẩm chất hay không đúng quy cách theo quy định trong hợp đồng kinh tế.

Chỉ phản ánh vào tài khoản này các khoản giảm trừ do việc chấp thuận giảm giá sau khi đã bán hàng và phát hành hoá đơn( giảm giá ngoài hoá đơn) do hàng bán kém, mất phẩm chất.

Kết cấu chủ yếu của tài khoản này như sau:

Bên Nợ: Ghi số tiền giảm giá cho khách hàng theo giá bán

Bên Có: Kết chuyển số tiền giảm giá sang Tk 511, Tk 512

Sau khi kết chuyển tài khoản này không có số dư

- Tk 333 - thuế và các khoản phải nộp nhà nước

Phương pháp hạch toán:

+ Phản ánh số chiết khấu thương mại thực tế phát sinh trong kỳ, ghi:

Nợ TK 521 - chiết khấu thương mại

Nợ Tk 3331 - thuế GTGT phải nộp

Có TK 111,112,131,..

+ Khi doanh nghiệp nhận lại sản phẩm, hàng hoá bị trả lại, kế toán phản ánh giá vốn của hàng bán bị trả lại.

Đối với doanh nghiệp kế toán hàng tồn kho theo phương pháp kê khai thường xuyên, ghi:

Nợ TK 155,156 – thành phẩm , hàng hoá

Có TK 632 – Giá vốn hàng bán

Thanh toán với người mua hàng về số tiền của hàng bán bị trả lại

Nợ TK 531 – hàng bán bị trả lại( giá bán chưa có GTGT)

Nợ TK 3331 - Thuế GTGT phải nộp

Có TK 11,112,131,...

+ Trường hợp sản phẩm hàng hoá đã bán phải giảm giá cho người mua thuộc đối tượng chịu thuế GTGT tính theo phương pháp khấu trừ, và doanh nghiệp tính theo phương pháp khấu trừ thì khoản giảm giá chấp đã chấp thuận cho người mua ghi:

Nợ TK 532 - giảm giá hàng bán( theo giá chưa có thuế GTGT)

Nợ TK 3331 - Thuế GTGT phải nộp

Có TK 111,112,131

+ Cuối kỳ kế toán kết chuyển số chiết khấu thương mại , doanh thu của hàng bán bị trả lại, tổng số giảm giá hàng bán phát sinh trong kỳ sang tài khoản “ Doanh thu bán hàng và cung cấp dịch vụ” hoặc tài khoản doanh thu bán hàng nội bộ”, ghi:

Nợ TK 511 – Doanh thu bán hàng và cung cấp dịch vụ

Nợ TK 512 – Doanh thu bán hàng nội bộ

Có TK 521 - chiết khấu thương mại

Có TK531 – hàng bán bị trả lại

Có TK 532- giảm giá hàng bán

### **1.2.1.2 Kế toán doanh thu hoạt động tài chính**

TK sử dụng: TK 515: Doanh thu hoạt động tài chính

TK này phản ánh doanh thu tiền lãi, tiền bản quyền, tiền cổ tức, lợi nhuận được chia và doanh thu hoạt động tài chính khác của doanh nghiệp.

Doanh thu hoạt động tài chính gồm:

- Tiền lãi:Lãi cho vay,lãi tiền gửi ngân hàng,lãi bán hàng trả chậm ,trả góp,lãi đầu tư trái phiếu,tín phiếu,chiết khấu thanh toán được hưởng do mua hàng hoá dịch vụ...
- Cổ tức,lợi nhuận được chia
- Thu nhập về hoạt động đầu tư mua,bán chứng khoán ngắn hạn,dài hạn
- Thu nhập về thu hồi hoặc thanh lý các khoản vốn góp liên doanh,đầu tư vào công ty liên kết,đầu tư vào công ty con,đầu tư vốn khác
- Thu nhập về các hoạt động đầu tư khác

- Lãi tỷ giá hối đoái
- Chênh lệch lãi do bán ngoại tệ
- Chênh lệch lãi do chuyển nhượng vốn
- Các khoản doanh thu hoạt động tài chính khác

TK 515 không có số dư cuối kỳ

### 1.2.1.3 Kế toán thu nhập khác

Thu nhập khác là các thu nhập không phải là doanh thu của doanh nghiệp đây là các khoản thu nhập được tạo ra từ các hoạt động ngoài hoạt động kinh doanh thông thường của doanh nghiệp. Các khoản thu nhập khác bao gồm:

- Thu nhập từ nhượng bán, thanh lý TSCĐ
- Chênh lệch lãi do đánh giá lại vật tư, sản phẩm, hàng hoá, tài sản cố định đi góp vốn liên doanh, đầu tư vào công ty liên kết hay đầu tư dài hạn khác
- Thu nhập từ bán và thuê từ TSCĐ
- Các khoản thu nhập khác như: tiền thu được từ phạt do khách hàng vi phạm hợp đồng, thu các khoản nợ khó đòi...

Các khoản thu nhập khác xảy ra không mang tính thường xuyên, khi phát sinh đều phải có chứng từ hợp lý, hợp pháp mới được ghi sổ kế toán.

Để phản ánh các khoản các khoản thu nhập khác của doanh nghiệp kế toán sử dụng tài khoản 711. Ngoài ra còn sử dụng một số tài khoản liên quan khác 111, tài khoản 112...

- Chứng từ hạch toán
  - + Hoá đơn giá trị gia tăng
  - + Phiếu thu ....
  - .....
- Sổ sách chủ yếu dùng để hạch toán
  - + Chứng từ ghi sổ
  - + Sổ chi tiết
  - + Sổ cái
- Tài khoản sử dụng TK 711

**Sơ đồ hạch toán các khoản thu nhập khác như sau:**

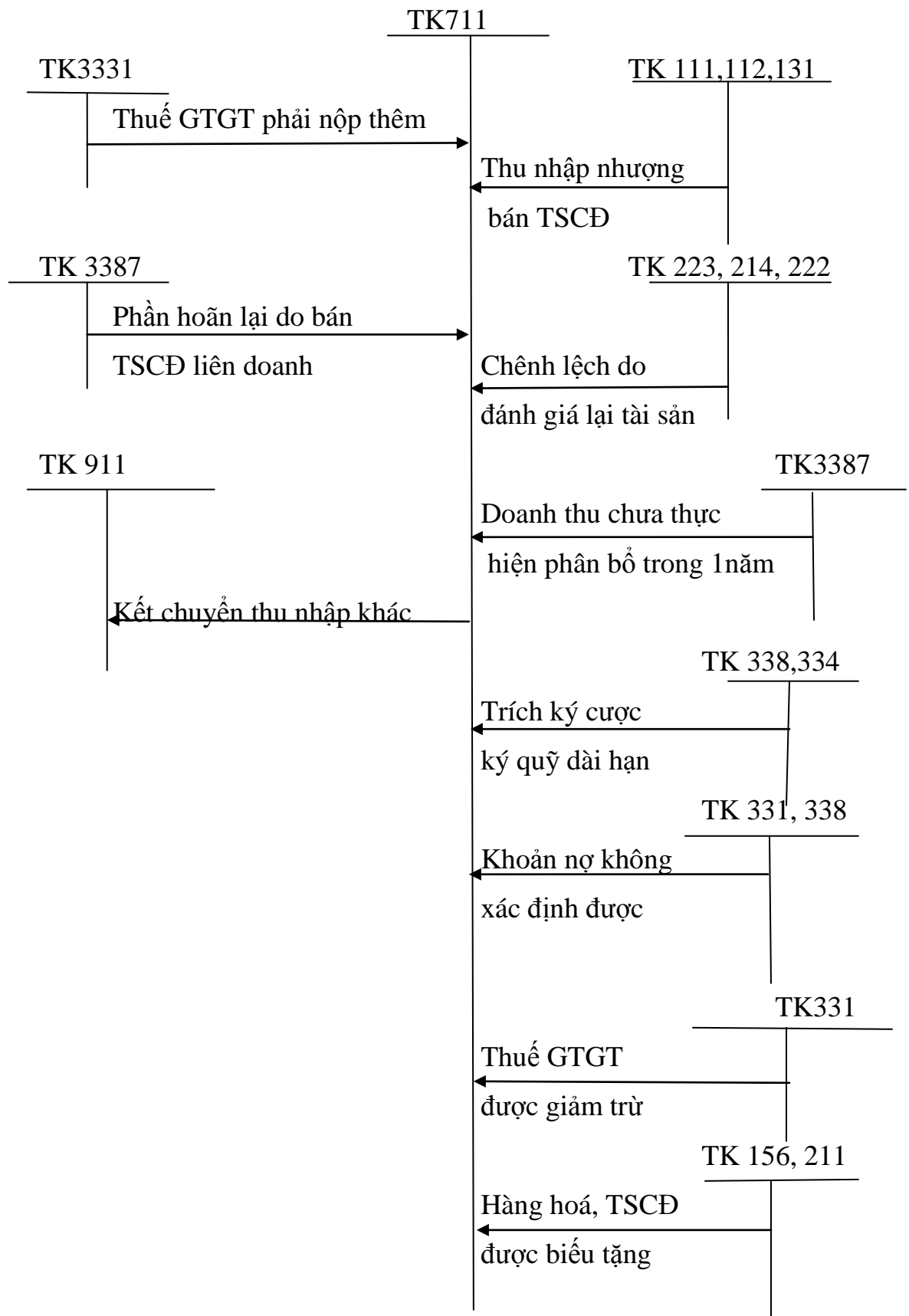



Để xác định được kết quả kinh doanh, ngoài việc xác định doanh thu, còn phải xác định các khoản chi phí tương ứng

### **1.2.2 Kế toán xác định kết quả kinh doanh**

Để xác định được kết quả kinh doanh thì một điều không thể thiếu được đó là phải xác định được các chi phí.

#### **1.2.2.1 Kế toán xác định chi phí với các doanh thu tương ứng**

##### **1.2.2.1.1 Kế toán giá vốn hàng bán**

➤ TK sử dụng: TK 632: Giá vốn hàng bán

TK này dùng để phản ánh trị giá vốn của sản phẩm, hàng hoá, dịch vụ, bất động sản đầu tư, giá thành sản xuất của sản phẩm xây lắp( đối với doanh nghiệp xây lắp).

Ngoài ra, tài khoản này dùng để phản ánh các chi phí có liên quan đến hoạt động kinh doanh bất động sản đầu tư như: chi phí khấu hao, chi phí sửa chữa, chi phí phục vụ cho thuê bất động sản đầu tư theo phương thức cho thuê hoạt động( trường hợp phát sinh không lớn), chi phí nhượng bán, thanh lý bất động sản đầu tư.

Chứng từ kế toán sử dụng:

+Phiếu xuất kho

+Hoá đơn giá trị gia tăng

- Sổ sách chủ yếu sử dụng để hạch toán:

+ Chứng từ ghi sổ

+Sổ chi tiết

+ Sổ cái

TK 632 không có số dư cuối kỳ.

**Sơ đồ 04: Kế toán giá vốn hàng bán theo phương pháp kê khai thường xuyên**

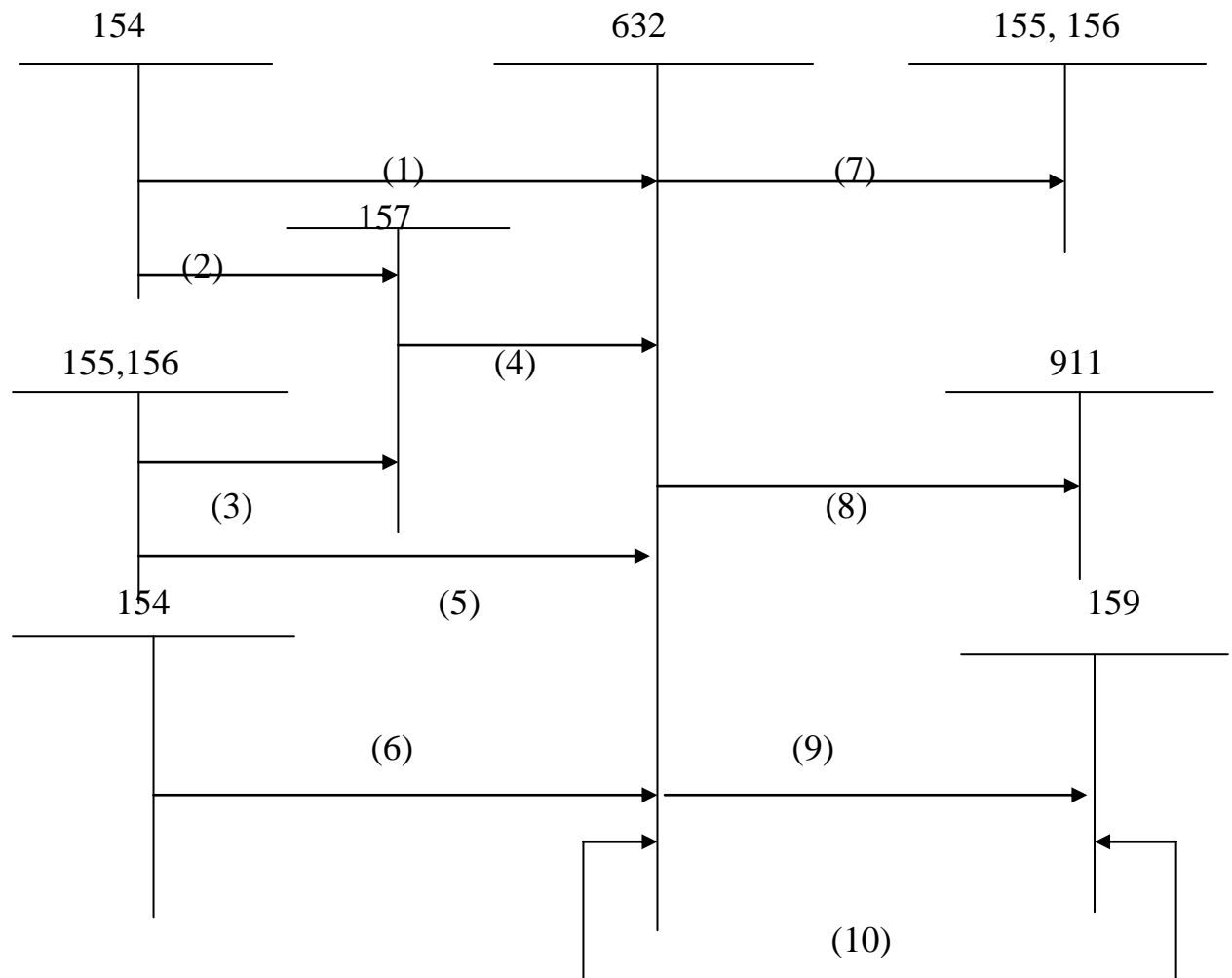

- Ghi chú:**
- (1) Thành phẩm sản xuất ra tiêu thụ ngay không qua nhập kho
  - (2) Thành phẩm sản xuất ra gửi đi bán không qua nhập kho
  - (3) Khi hàng gửi đi bán được xác định là tiêu thụ
  - (4) Thành phẩm, hàng hoá để bán
  - (5) Xuất kho thành phẩm, hàng hoá để bán
  - (6) Cuối kỳ kết chuyển giá thành dịch vụ hoàn thành tiêu thụ trong kỳ
  - (7) Thành phẩm, hàng hoá đã bán bị trả lại nhập kho
  - (8) Cuối kỳ K/C giá vốn hàng bán của thành phẩm, hàng hoá, dịch vụ đã tiêu thụ
  - (9) Hoàn nhập dự phòng giảm giá hàng tồn kho
  - (10) Trích lập dự phòng giảm giá hàng tồn kho.

**1.2.2.1.2 Hạch toán chi phí hoạt động tài chính.**

TK sử dụng: TK 635: Chi phí hoạt động tài chính

Tài khoản này phản ánh những khoản chi phí hoạt động tài chính bao gồm các khoản chi phí hoặc các khoản lỗ liên quan đến các hoạt động đầu tư tài chính, chi phí cho vay và đi vay vốn, chi phí góp vốn liên doanh, liên kết, lỗ chuyên nhượng chứng khoán ngắn hạn... Dự phòng giảm giá đầu tư chứng khoán, lỗ tỷ giá hối đoái...

TK 635 không có số dư cuối kì.

Chứng từ sử dụng:

+ Hoá đơn giá trị gia tăng

+ Phiếu chi

.....

Sổ sách kế toán sử dụng:

+ Chứng từ ghi sổ

+ Sổ cái

.....

**Sơ đồ kế toán chi phí tài chính**

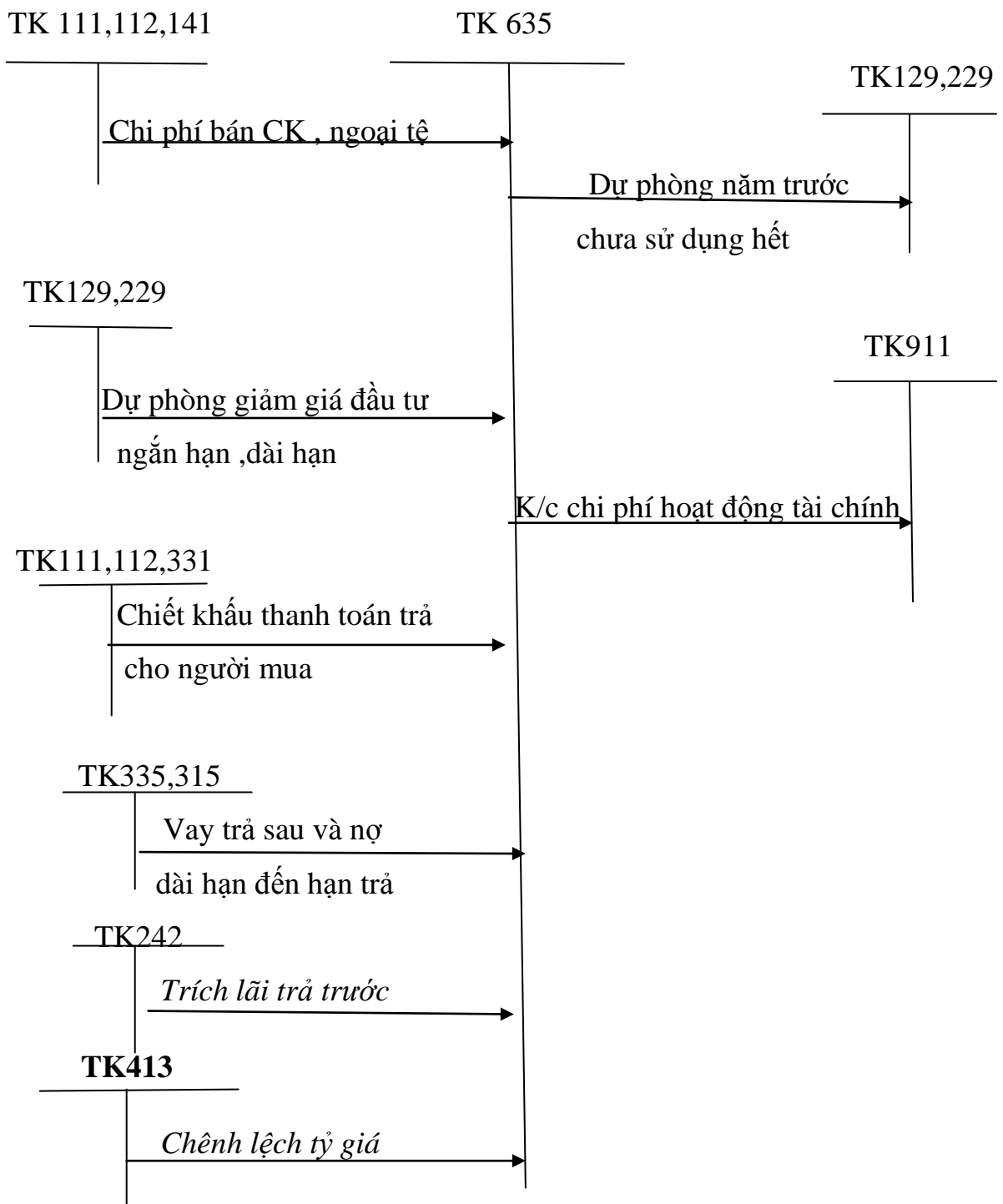

**1.2.2.1.3 Kế toán chi phí bán hàng .**

➤ TK sử dụng: TK 641:" Chi phí bán hàng"

TK này dùng để phản ánh các chi phí thực tế phát sinh trong quá trình bán sản phẩm, hàng hoá, cung cấp dịch vụ bao gồm các chi phí chào bán, giới thiệu sản phẩm, quảng cáo sản phẩm, hoa hồng bán hàng, chi phí bảo hành sản phẩm hàng

hóa( trừ hoạt động xây lắp), chi phí bảo hành, đóng gói, vận chuyển.....

TK 641: Chi phí bán hàng có 7 tài khoản cấp 2:

TK 6411: Chi phí nhân viên

TK 6412: Chi phí vật liệu bao bì

TK 6413: Chi phí dụng cụ đồ dùng

TK 6414: Chi phí khấu hao TSCĐ

TK 6415: Chi phí bảo hành

TK 6417: Chi phí dịch vụ mua ngoài

TK 6418: Chi phí bằng tiền khác

Chứng từ hạch toán:

+ Bảng tính và phân bổ khấu hao

+ Hoá đơn GTGT

+ Phiếu chi

+ Giấy báo nợ của ngân hàng

Sổ sách kê toán:

+ Chứng từ ghi sổ

+ Bảng kê

+ Sổ cái

TK 641 không có số dư cuối kỳ.

**Sơ đồ hạch toán chi phí bán hàng**

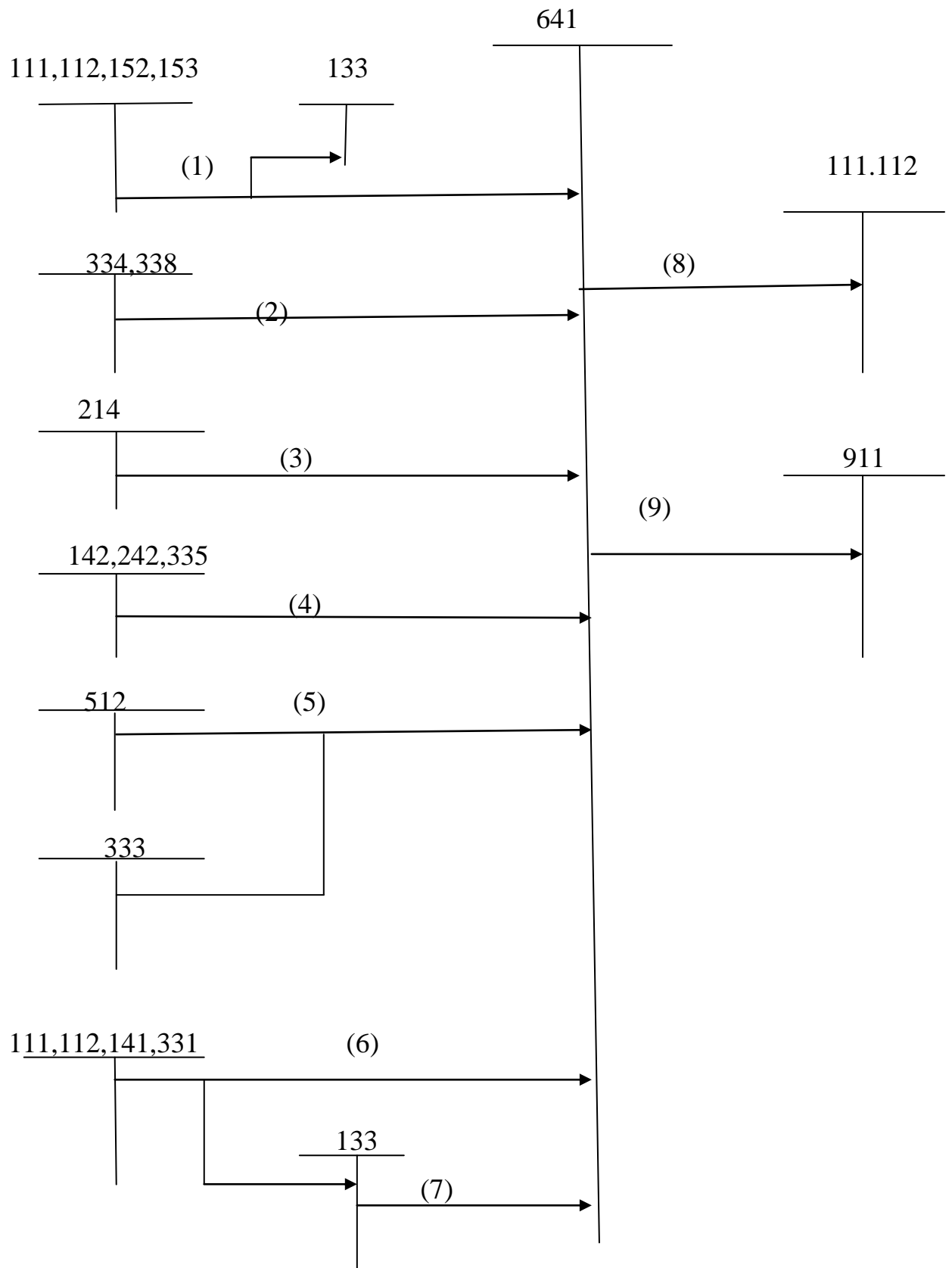

Ghi chú:

- (1) Chi phí vật liệu, công cụ
- (2) Chi phí tiền lương và các khoản trích theo lương
- (3) Chi phí khấu hao TSCĐ
- (4) Chi phí phân bổ dần, chi phí trả trước
- (5) Thành phẩm hàng hoá, tiêu dung nội bộ
- (6) Chi phí dịch vụ mua ngoài, chi phí bằng tiền khác
- (7) Thuế GTGT đầu vào không được khấu trừ nếu tính vào chi phí bán hàng
- (8) Các khoản giảm chi phí bán hàng
- (9) Kết chuyển chi phí bán hàng

#### ***1.2.2.1.4. Kế toán chi phí quản lý doanh nghiệp.***

➤ TK sử dụng: TK 642: Chi phí quản lý doanh nghiệp.

TK này dùng để phản ánh các chi phí quản lý chung của doanh nghiệp gồm các chi phí về lương nhân viên: bộ phận quản lý doanh nghiệp, bảo hiểm xã hội, bảo hiểm y tế, kinh phí công đoàn của nhân viên quản lý doanh nghiệp, chi phí vật liệu văn phòng, công cụ lao động, khấu hao TSCĐ dùng cho quản lý doanh nghiệp, tiền thuê đất, thuế môn bài, khoản lập dự phòng phải thu khó đòi, dịch vụ mua ngoài, chi phí bằng tiền khác (tiếp khách, hội nghị....)

TK 642 có 8 TK cấp 2:

TK 6421: Chi phí nhân viên quản lý

TK 6422: Chi phí vật liệu quản lý

TK 6423: Chi phí đồ dùng văn phòng

TK 6424: Chi phí khấu hao TSCĐ

TK 6425: Thuế, phí, lệ phí

TK 6426: Chi phí dự phòng

TK 6427: Chi phí dịch vụ mua ngoài

TK 6428: Chi phí bằng tiền khác

Chứng từ hạch toán:

- + Bảng tính và phân bổ khấu hao
- + Hoá đơn GTGT
- + Phiếu chi
- + Giấy báo nợ của ngân hàng

Sổ sách kê toán:

- + Chứng từ ghi sổ
- + Bảng kê
- + Sổ cái

TK 642 không có số dư cuối kỳ.



Sơ đồ hạch toán chi phí quản lý doanh nghiệp

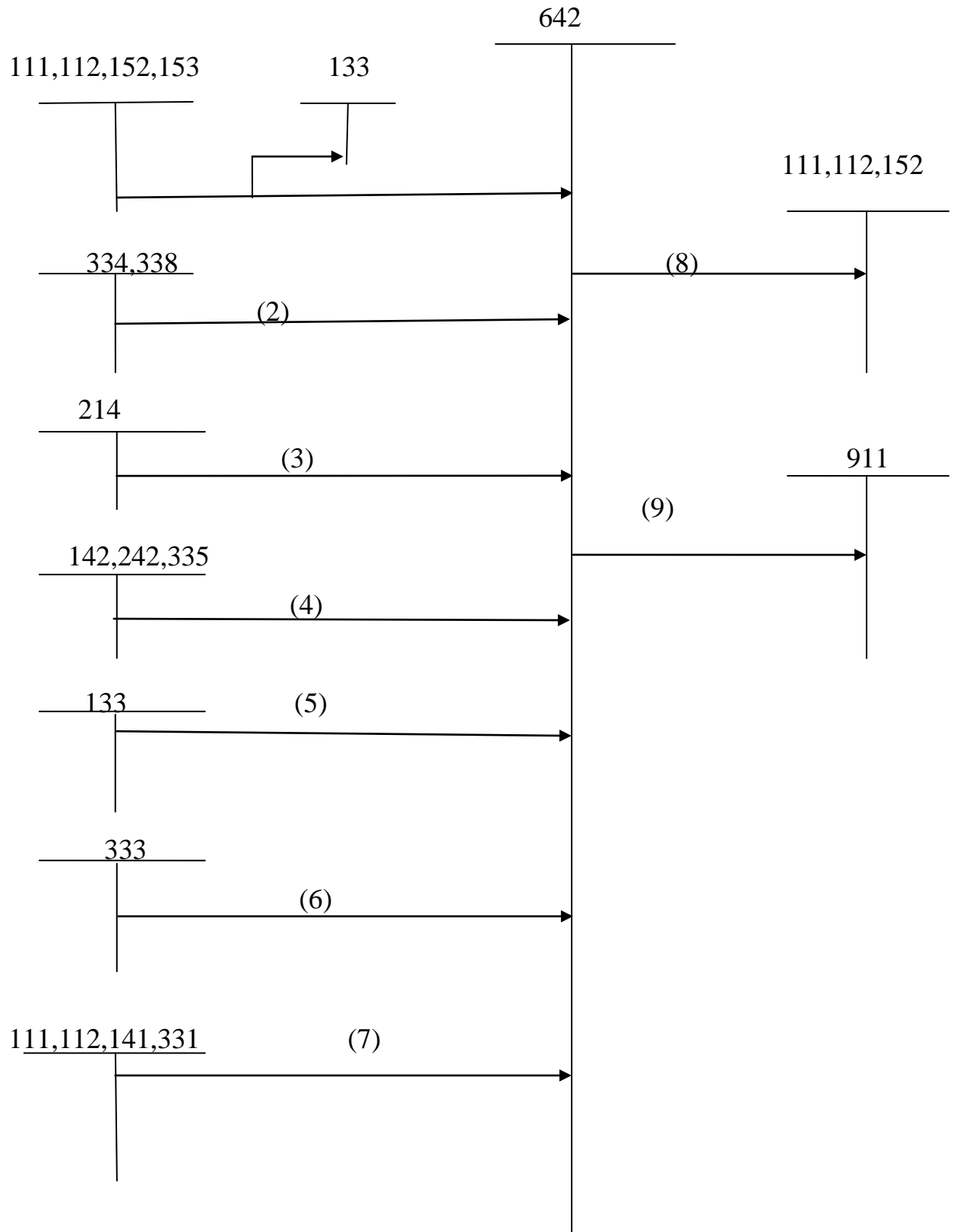

(1) Chi phí vật liệu, công cụ

- (2) Chi phí tiền lương và các khoản trích theo lương
- (3) Chi phí khấu hao TSCĐ
- (4) Chi phí phân bổ dần, chi phí trả trước
- (5) Thuế GTGT không được khấu trừ nếu tính vào chi phí quản lý doanh nghiệp
- (6) Thuế GTGT đầu vào không được khấu trừ nếu tính vào chi phí bán hàng Chi phí dịch vụ mua ngoài, chi phí bằng tiền khác
- (7) Chi phí dịch vụ mua ngoài, chi phí bằng tiền khác
- (8) Các khoản giảm chi phí quản lý doanh nghiệp
- (9) Kết chuyển chi phí quản lý doanh nghiệp

#### **1.2.2.1.5 Kế toán chi phí khác**

Chi phí khác là chi phí mà doanh nghiệp phải bỏ ra, ngoài chi phí giá thành, chi phí quản lý doanh nghiệp, chi phí bán hàng, chi phí hoạt động tài chính...

Theo chế độ hiện hành, được tính vào chi phí khác bao gồm các khoản sau

- Chi phí thanh lý nhượng bán TSCĐ
- Giá trị còn lại của TSCĐ thanh lý, nhượng bán
- Chênh lệch lỗ do đánh giá lại vật tư, hàng hoá tài sản đem đi góp vốn liên doanh, liên kết đầu tư dài hạn khác.
- Các khoản tiền phạt do vi phạm hợp đồng kinh tế, tiền phạt thuế, truy thu thuế
- Các chi phí khác ngoài các khoản đã nêu trên.

Chứng từ sử dụng:

- Hoá đơn GTGT
- Phiếu chi

Sổ sách sử dụng:

- Bảng kê
- Chứng từ ghi sổ
- Sổ cái

Tài khoản hạch toán TK 811' chi phí khác'

Tài khoản này dùng để phản ánh những chi phí phát sinh do phát sinh các sự kiện hay các nghiệp vụ riêng biệt với các hoạt động thông thường của doanh nghiệp.

#### **1.2.2.1.6 Kế toán chi phí thuế thu nhập doanh nghiệp.**

Tài khoản này dùng để phản ánh chi phí thuế thu nhập doanh nghiệp của doanh nghiệp, bao gồm chi phí thuế thu nhập doanh nghiệp hiện hành và chi phí thuế thu nhập doanh nghiệp hoãn lại. phát sinh trong năm làm căn cứ xác định kết quả hoạt động kinh doanh của doanh nghiệp trong năm tài chính hiện hành.

Tài khoản 821 – Chi phí thuế thu nhập doanh nghiệp có hai tài khoản cấp 2:

- TK 8211: Chi phí thuế TNDN hiện hành
- TK 8212: Chi phí thuế TNDN hoãn lại

Tài khoản 821 không có số dư cuối kỳ.

#### **1.2.2.2 Kế toán xác định kết quả kinh doanh**

- Kết quả hoạt động sản xuất, kinh doanh: Là số chênh lệch giữa doanh thu thuần và trị giá vốn hàng bán (gồm cả sản phẩm, hàng hoá, bất động sản đầu tư và dịch vụ, giá thành sản xuất của sản phẩm xây lắp, chi phí liên quan đến hoạt động kinh doanh bất động sản đầu tư, như chi phí khấu hao, chi phí sửa chữa, nâng cấp, chi phí cho thuê hoạt động, chi phí thanh lý, nhượng bán bất động sản đầu tư), chi phí bán hàng và chi phí quản lý doanh nghiệp.

- Kết quả hoạt động tài chính: là số chênh lệch giữa thu nhập của hoạt động tài chính và chi phí hoạt động tài chính

- Kết quả hoạt động khác: là số chênh lệch giữa các khoản thu nhập khác và các khoản chi phí khác và chi phí thuế thu nhập doanh nghiệp.

➤ TK sử dụng: TK 911-" Xác định kết quả kinh doanh" .

Tài khoản này dùng để xác định và phản ánh kết quả hoạt động kinh doanh và các hoạt động khác của doanh nghiệp trong một kỳ kế toán năm. Kết quả hoạt động kinh doanh của doanh nghiệp bao gồm: Kết quả hoạt động sản xuất, kinh doanh, kết quả hoạt động tài chính và kết quả hoạt động khác.

Tài khoản 911 không có số dư cuối kỳ

**Sơ đồ kế toán xác định kết quả kinh doanh**

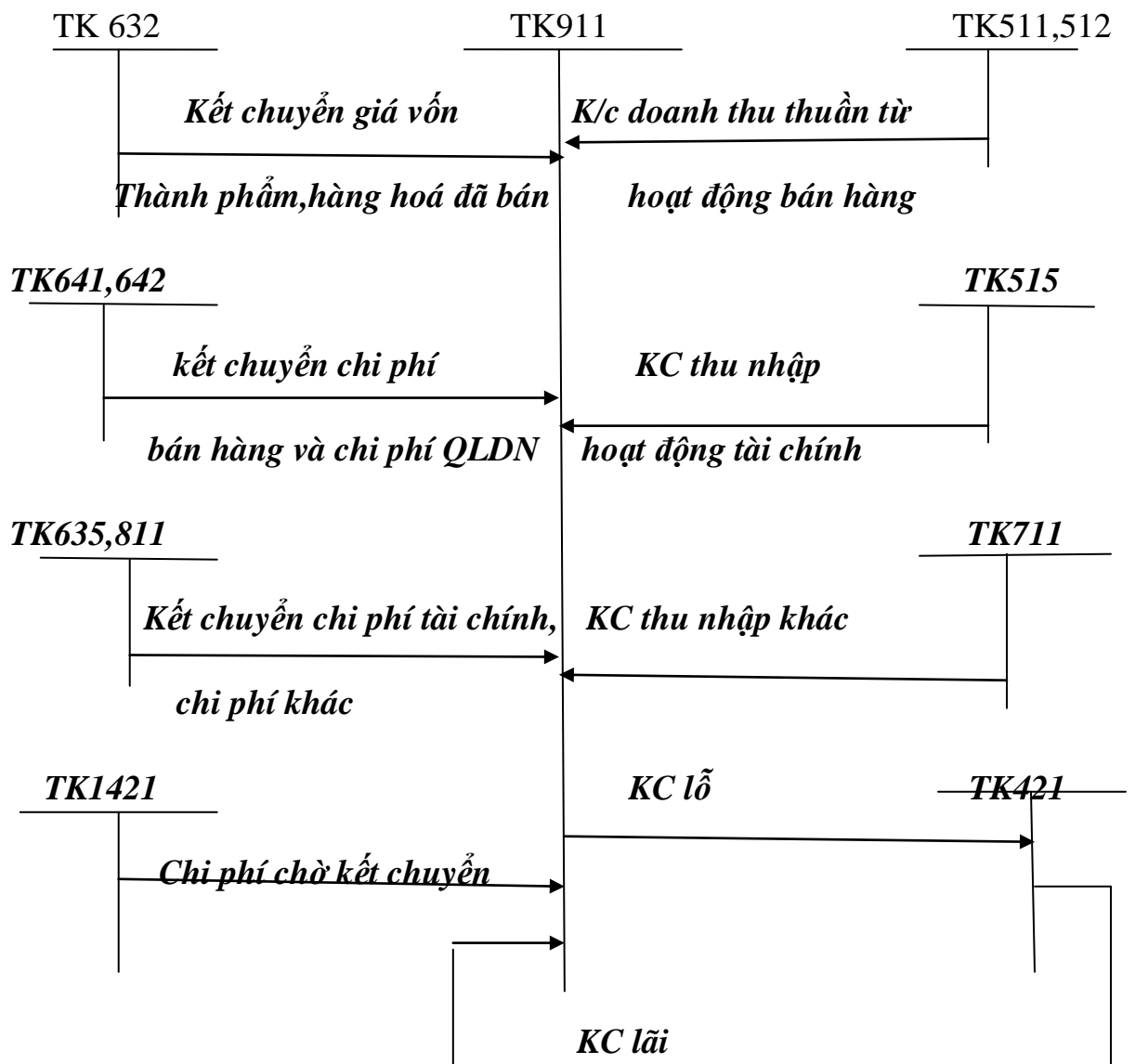

Các doanh nghiệp có thể áp dụng một trong môn hình thức sổ kế toán sau:

- Hình thức Nhật kí chung
- Hình thức Chứng từ ghi sổ
- Hình thức Nhật kí- Sổ cái
- Hình thức Nhật kí chứng từ
- Hình thức kế toán máy

## CHƯƠNG 2

# TỔ CHỨC KẾ TOÁN DOANH THU, CHI PHÍ, VÀ XÁC ĐỊNH KẾT QUẢ KINH DOANH TẠI CÔNG TY TNHH TM VÀ VẬN TẢI NHẬT HOÀNG

### 2.1 Đặc điểm tình chung của công ty TNHH TM và Vận Tải Nhật Hoàng

Tên công ty: Công ty TNHH Thương Mại và Vận Tải Nhật Hoàng.

Địa chỉ trụ sở chính: Số 925 Trường Chinh - Kiến An - Hải Phòng.

Mã số thuế: 0200612306.

Điện thoại: 0313.678.067

Vốn điều lệ: 1.500.000.000 đồng.

Các thành viên tham gia góp vốn:

Người đại diện trước pháp luật của công ty:

Chức danh : giám đốc

Họ tên: Nguyễn Bá Bội

#### 2.1.1 Quá trình hình thành và phát triển công ty TNHH Thương Mại và Vận tải Nhật Hoàng:

- Sự khởi đầu của công ty TNHH TM vận tải Nhật Hoàng chỉ là một quán mua bán sắt thép nhỏ, sau hai năm hoạt động có hiệu quả và nhận thấy nhu cầu về sắt thép, vận tải ngày càng tăng cùng với sự nâng cao dần về chất lượng cuộc sống, năm 2005, ông Nguyễn Bá Bội đã cùng hai người là ông Nguyễn Bá Thành và bà Nguyễn Thị Ngân góp vốn và thành lập nên công ty TNHH TM vận tải Nhật Hoàng.

Công ty TNHH TM và Vận Tải Nhật Hoàng được thành lập vào ngày 10 tháng 12 năm 2004 và đăng ký thay đổi lần thứ hai ngày 12 tháng 02 năm 2007 theo giấy chứng nhận kinh doanh: Công ty TNHH có hai thành viên góp vốn trở lên số: 0202002326 của phòng Đăng Ký Kinh doanh thuộc sở kế hoạch và Đầu tư Thành Phố Hải Phòng.

Công ty TNHH TM và Vận Tải Nhật Hoàng là doanh nghiệp hoạt động theo luật Doanh nghiệp có tư cách pháp nhân, hạch toán kinh tế độc lập. Công ty còn

có quyền mở rộng sản xuất kinh doanh theo quy định của nhà nước và pháp luật hiện hành.

Trong quá trình hoạt động sản xuất kinh doanh công ty đã tạo được nhiều mối quan hệ làm ăn tốt và lâu dài với các đối tác không những trong khu vực thành phố Hải Phòng mà còn mở rộng ra các khu vực khác như: Hưng Yên, Hải Dương, Thanh Hoá, Quảng Ninh... và ký kết nhiều hợp đồng làm ăn với nhiều công ty. Tuy công ty mới được thành lập và vẫn còn non trẻ trên thị trường nhưng công ty không ngừng cố gắng mở rộng đầu tư về cả chiều sâu cả về số lượng và chất lượng tạo dựng uy tín trên thị trường.

**\* Thành tích đạt được:**

Công ty TNHH Thương mại vận tải Nhật Hoàng từ khi thành lập đến nay đã tạo lập được uy tín của mình trong làng thép Việt Nam và thương hiệu thép Nhật Hoàng đã có mặt trong nhiều công trình lớn của đất nước.

Công ty là nhà cung cấp, bạn hàng đáng tin cậy và quen thuộc của hàng loạt các công ty, cửa hàng và cá nhân trong nhiều các tỉnh thành trong nước.

Công ty trở thành đối thủ cạnh tranh với các công ty hoạt động lâu năm và đã có thương hiệu trên địa bàn.

Công ty đã ký kết được nhiều hợp đồng và tiêu thụ các mặt hàng với số lượng lớn.

Một số chỉ tiêu đánh giá hoạt động của công ty trong hai năm như sau:

*DVT: VNĐ*

| Chỉ tiêu                         | Năm 2008               | Năm 2009               | Chênh lệch            |               |
|----------------------------------|------------------------|------------------------|-----------------------|---------------|
|                                  |                        |                        | Số tiền               | Tỷ lệ(%)      |
| <b>Doanh thu BH</b>              | <b>311.338.584.050</b> | <b>376.165.415.673</b> | <b>64.826.831.623</b> | <b>20,82%</b> |
| <b>Giá vốn hàng bán</b>          | <b>305.670.921.042</b> | <b>366.247.982.790</b> | <b>60.577.061.748</b> | <b>19,82%</b> |
| <b>Tổng lợi nhuận trước thuế</b> | <b>5.667.663.008</b>   | <b>9.917.432.883</b>   | <b>4.249.769.875</b>  | <b>74,98%</b> |
| <b>tổng tài sản</b>              | <b>14.939.350.761</b>  | <b>34.011.721.583</b>  | <b>19.072.370.822</b> | <b>56,08%</b> |

*(Nguồn tài liệu trích: Trích báo cáo tài chính năm 2009)*

Một doanh nghiệp khi mới bước chân vào thị trường kinh doanh thì trong những năm đầu, kết quả hoạt động kinh doanh đạt được thường không cao. Thậm chí nhiều khi doanh nghiệp còn phải chịu thua lỗ để cạnh tranh. Công ty TNHH Thương mại vận tải Nhật Hoàng cũng vậy, trong những năm đầu chiến lược kinh doanh của công ty ngoài mục tiêu về lợi nhuận thì chiến lược về tìm kiếm khách hàng, tạo dựng uy tín và thương hiệu công ty trên thị trường cũng không kém phần quan trọng.

Nhìn vào kết quả hoạt động kinh doanh của công ty trong hai năm gần qua ta thấy mặc dù kết quả đạt được chưa cao lắm nhưng đã nói lên sự cố gắng của công ty trong những năm đầu mới thành lập, cụ thể:

Tổng tài sản năm 2009 tăng 19.072.370.822 đồng, tương đương với tỉ lệ tăng 56,08% so với năm 2008. Bởi trong năm 2009, doanh nghiệp đã đầu tư xây dựng thêm nhà kho, mở rộng quy mô và mua sắm thêm nhiều loại hàng hoá. Doanh số bán ra tăng lên. Giá vốn tăng 60.577.061.748 đồng, tương đương với tỉ lệ tăng 19,82% so với năm

2008. Từ đó làm doanh thu tăng 64.826.831.623 đồng tương đương tỉ lệ tăng 20,82% so với năm 2008. Tổng lợi nhuận kế toán trước thuế đạt 4.249.769.875 đồng, đồng, tương đương tỉ lệ tăng 74,98 % so với năm 2008. Từ kết quả đó ta thấy rằng công ty đã chứng tỏ phương hướng kinh doanh của mình có hiệu quả, công ty đã dần khắc phục được những khó khăn ban đầu và tạo dựng được uy tín trên thị trường. Trong tương lai hoạt động kinh doanh của công ty sẽ ngày càng tiến triển tạo điều kiện cho công ty có vị trí vững chắc trên thị trường.

### **2.1.2 Thuận lợi, khó khăn**

Trong nền kinh tế đang phát triển mạnh mẽ và có nhiều biến động như hiện nay thì các doanh nghiệp nói chung và công ty TNHH Thương Mại và Vận Tải Nhật Hoàng nói chung cũng gặp những thuận lợi và khó khăn riêng.

#### **2.1.2.1 Thuận lợi:**

Là một công ty hoạt động trong thị trường thép - một thị trường đang rất phát triển ở trên thế giới nói chung và Việt Nam nói riêng. Với nhu cầu ngày càng

tăng của thị trường thì đây là điều kiện tốt cho ngành thép phát triển .

### **2.1.2.2 Khó khăn:**

Doanh nghiệp bước vào làng thép đã phải trải qua những khó khăn và sự cạnh tranh gay gắt của nhiều doanh nghiệp trong ngành, sự biến động liên tục của giá trong nước và trên thế giới khiến doanh nghiệp đã phải đưa ra những biện pháp để mang lại lợi nhuận cao nhất.

### **2.1.2.3 Ngành nghề kinh doanh:**

- Mua bán và kinh doanh vật tư, kim loại màu.
- Kinh doanh vận tải hành khách thuỷ - bộ. Vận tải và dịch vụ vận tải hàng hoá thuỷ - bộ.
- Buôn bán hàng điện máy, xăng dầu. Kinh doanh hàng kim khí, sắt thép, vật tư, phế liệu, phương tiện vận tải thuỷ - bộ. Dịch vụ xuất nhập khẩu.
  - Sửa chữa, hoán cải phương tiện vận tải thuỷ - bộ. Mua bán, phá dỡ tàu cũ.
  - Xây dựng công trình dân dụng, trang trí nội ngoại thất và san lấp mặt bằng.

### **2.1.3 Đặc điểm tổ chức hoạt động sản xuất kinh doanh của công ty TNHH**

#### **Thương Mại Vận tải Nhật Hoàng:**

- Công ty TNHH Thương mại vận tải Nhật Hoàng hoạt động trong lĩnh vực thương mại, cung cấp các sản phẩm dịch vụ, do đó công ty không có khâu tập hợp chi phí sản xuất kinh doanh để tính giá thành sản phẩm.

- Công ty vừa duy trì hình thức bán lẻ, vừa là đại lý chính thức cho các hãng và phân phối cho các công ty và cửa hàng khác.

#### **\*Đặc điểm cơ cấu tổ chức bộ máy quản lý:**

Hình thức tổ chức bộ máy quản lý của công ty TNHH Thương mại vận tải Nhật Hoàng theo mô hình trực tuyến chức năng: Giám đốc trực tiếp chỉ đạo mọi hoạt động của công ty thông qua các phòng ban chức năng. Cụ thể mô hình bộ máy tổ chức quản lý công ty như sau:



**Sơ đồ 1.1. Cơ cấu tổ chức bộ máy quản lý điều hành của công ty**

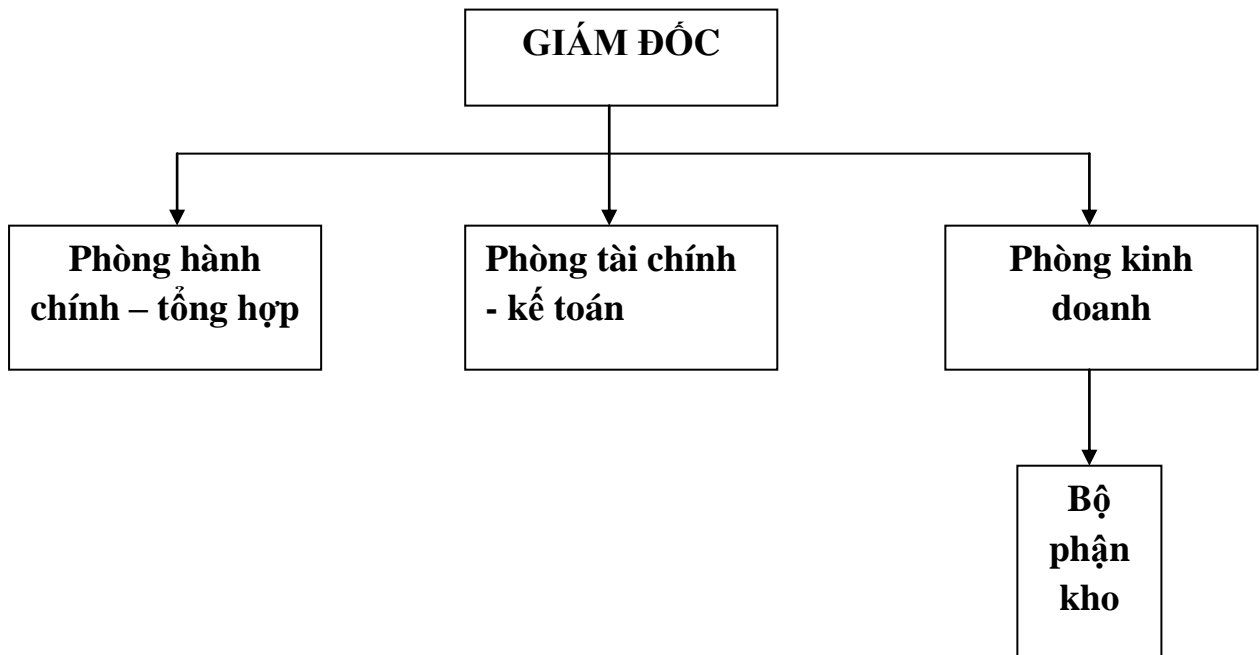

- **Giám đốc công ty:** Quản lý mọi hoạt động kinh doanh của công ty và chịu trách nhiệm trước Hội đồng quản trị về hiệu quả hoạt động của công ty. ( trực tuyến chức năng)

- **Phòng hành chính – tổng hợp:** Có nhiệm vụ tham mưu cho lãnh đạo xây dựng kế hoạch lao động, tiền lương theo yêu cầu và nhiệm vụ sản xuất kinh doanh, chịu trách nhiệm lo các vấn đề về nhân sự của công ty, tổ chức, quản lý hành chính công ty.

- **Phòng tài chính – kế toán:** Có chức năng lập và tổ chức thực hiện kế hoạch tài chính theo tháng, quý, năm, cung cấp các chỉ tiêu kinh tế tài chính cần thiết cho giám đốc công ty, thực hiện hạch toán theo quy định của nhà nước và điều lệ công ty, lập các báo cáo tài chính theo tháng, quý, năm.

- **Phòng kinh doanh:** Nghiên cứu thị trường, tìm kiếm bạn hàng kinh doanh, tổ chức kế hoạch, chiến lược kinh doanh. Phòng kinh doanh sẽ quản lý các bộ phận kinh doanh khai thác kho bãi:

- **Bộ phận kho:** Tổ chức và quản lý hàng hoá lưu kho, theo dõi và ghi chép việc thực hiện nhập, xuất hàng hoá tại kho.

## 2.1.4 ĐẶC ĐIỂM TỔ CHỨC KẾ TOÁN CỦA CÔNG TY TNHH THƯƠNG MẠI VẬN TẢI NHẬT HOÀNG:

### \* Đặc điểm tổ chức bộ máy kế toán của công ty:

Để tổ chức bộ máy kế toán hợp lý, gọn nhẹ, có hiệu quả đảm bảo cung cấp thông tin kịp thời, chính xác, công ty đã lựa chọn hình thức tổ chức bộ máy kế toán tập trung. Hình thức này tạo điều kiện thuận lợi cho việc kiểm tra, chỉ đạo nghiệp vụ và đảm bảo sự lãnh đạo tập trung thống nhất của Kế toán trưởng cũng như sự chỉ đạo kịp thời của ban lãnh đạo công ty đối với hoạt động kinh doanh nói chung và công tác kế toán nói riêng.

### Sơ đồ 1.2. Mô hình tổ chức bộ máy kế toán của công ty TNHH Thương mại vận tải Nhật Hoàng

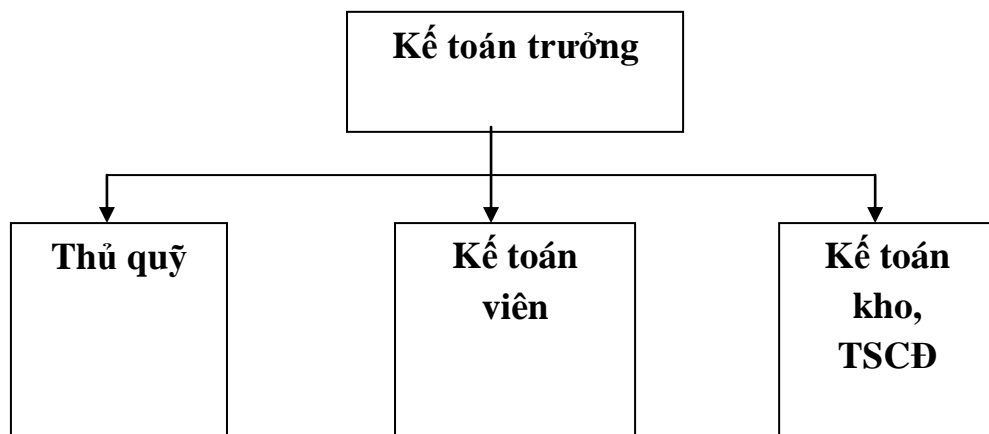

Theo mô hình trên, chức năng, nhiệm vụ của từng người như sau:

- **Kế toán trưởng:** Chỉ đạo tổ chức các phần hành kế toán, kiểm tra giám đốc toàn bộ hoạt động kinh tế tài chính của công ty, tham vấn cho giám đốc để có thể đưa ra các quyết định hợp lý. Cuối kì kế toán, Kế toán trưởng tập hợp số liệu từ các bộ phận phòng ban, lập báo cáo tài chính, xác định kết quả và đánh giá hoạt động kinh doanh của công ty.

- **Thủ quỹ:** Có nhiệm vụ quản lý và nhập, xuất tiền mặt phục vụ cho hoạt động kinh doanh hàng ngày của công ty. Hàng ngày thủ quỹ phải kiểm kê số tồn quỹ tiền mặt thực tế, đối chiếu với số liệu quỹ tiền mặt và sổ kế toán tiền mặt.

- **Kế toán viên:** Có nhiệm vụ theo dõi các khoản thu chi bằng tiền của doanh nghiệp, khoá sổ kế toán tiền mặt mỗi ngày để có số liệu đối chiếu với thủ quỹ. Kiểm tra chứng từ đầu vào, đầu ra và tổng hợp số liệu, hoá đơn, chứng từ.

- **Kế toán kho, TSCĐ:** Có nhiệm vụ theo dõi ghi chép việc nhập xuất hàng hoá tại các kho bãi chứa hàng.

### 2.1.5 Tổ chức công tác kế toán và hình thức ghi sổ kế toán:

Bộ máy kế toán tại công ty TNHH Thương mại vận tải Nhật Hoàng được tổ chức theo mô hình tập trung, mọi nghiệp vụ kế toán phát sinh đều được gửi về phòng tài chính – kế toán để kiểm tra, xử lý và ghi sổ kế toán. Công ty hạch toán hàng tồn kho theo phương pháp kê khai thường xuyên, tính giá hàng tồn kho theo phương pháp bình quân gia quyền cả kỳ dự trữ và tính thuế GTGT theo phương pháp khấu trừ. Hệ thống chứng từ và tài khoản kế toán của công ty áp dụng theo chuẩn mực kế toán mới ban hành theo quyết định số 48/2006/QĐ-BTC ngày 14/09/2006 của Bộ trưởng Bộ Tài chính.

Công tác kế toán tại công ty TNHH Thương mại vận tải Nhật Hoàng được thực hiện trên phần mềm kế toán sản xuất AFC.

Để đáp ứng được yêu cầu quản lý, tạo điều kiện cho công tác hạch toán được thuận lợi, công ty đã áp dụng hình thức kế toán “chứng từ ghi sổ”. Theo hình thức này, hàng ngày căn cứ vào chứng từ gốc, kế toán lập bảng kê chi tiết từng tháng, cuối tháng căn cứ vào bảng kê chi tiết vào chứng từ ghi sổ, sổ kế toán chi tiết có liên quan. Căn cứ vào chứng từ ghi sổ để ghi vào sổ đăng ký chứng từ ghi sổ, sau đó được dùng để ghi vào sổ cái. Cuối năm căn cứ vào sổ cái lập bảng cân đối số phát sinh. Sau khi đối chiếu, khớp đúng số liệu ghi trên sổ đăng ký chứng từ ghi sổ với bảng cân đối tài khoản, số liệu ghi trên bảng cân đối tài khoản với bảng tổng hợp chi tiết (được lập từ sổ kế toán chi tiết), được dùng để lập báo cáo tài chính.

Các loại sổ sách sử dụng: Sổ quỹ, chứng từ ghi sổ, sổ đăng ký chứng từ ghi sổ, sổ chi tiết, bảng tổng hợp chi tiết, sổ cái

**Trình tự ghi sổ kế toán theo hình thức chứng từ ghi sổ:**

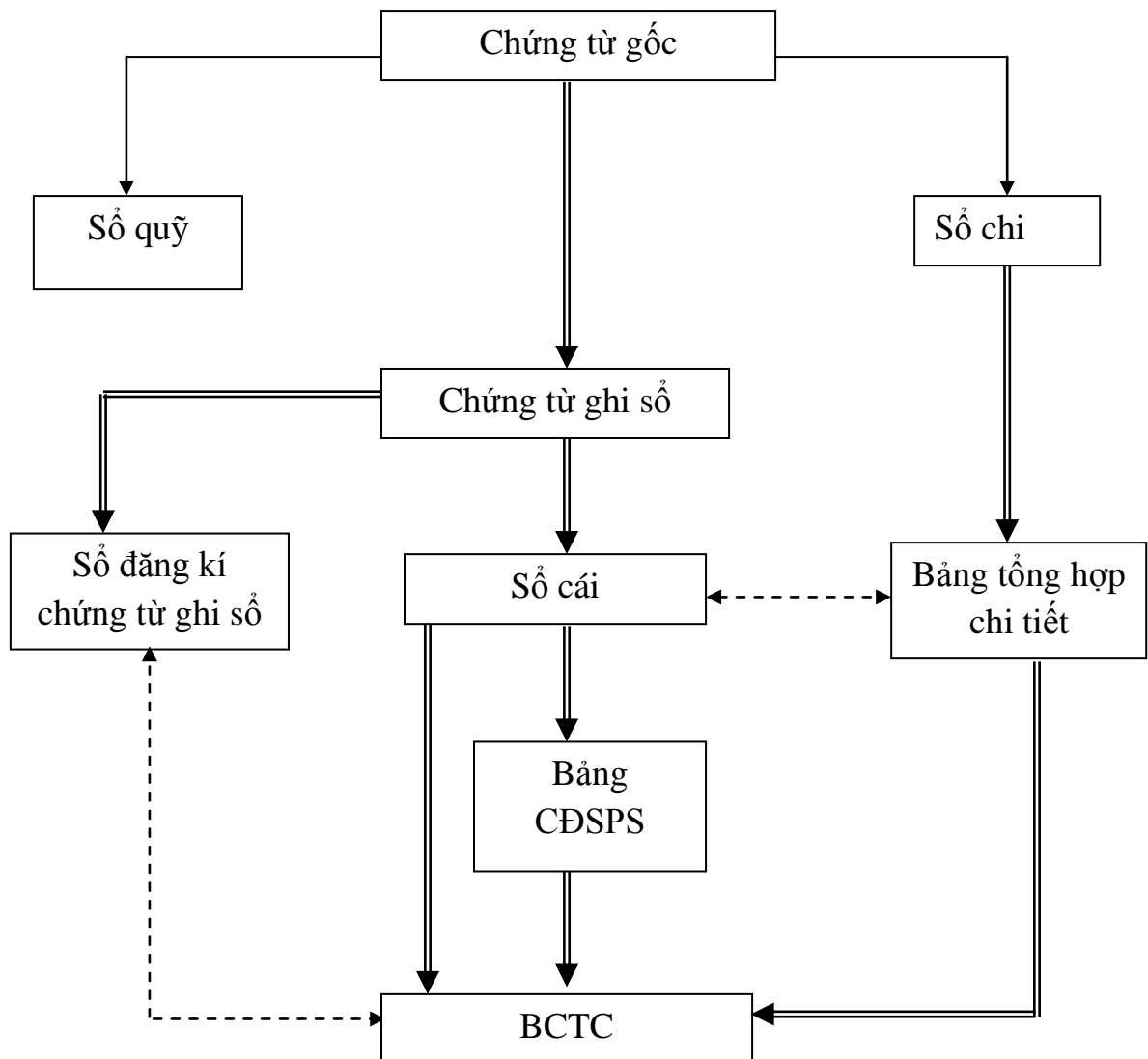

- Ghi hàng ngày
- Ghi cuối kỳ
- Đối chiếu kiểm tra

### **2.1.5.1 Phương pháp hạch toán hàng tồn kho và tình thuế GTGT ở công ty TNHH TM và Vận Tải Nhật Hoàng.**

Công ty TNHH TM và Vận Tải Nhật Hoàng hạch toán hàng tồn kho theo phương pháp kê khai thường xuyên.

- Tính thuế GTGT theo phương pháp khấu trừ

### **2.2 Công tác hạch toán kế toán doanh thu, chi phí và xác định kết quả kinh doanh tại công ty TNHH TM và Vận Tải Nhật Hoàng.**

Công ty TNHH TM và Vận Tải Nhật Hoàng là một công ty thương mại kinh doanh chủ yếu là buôn bán hàng hoá, tiêu thu sản phẩm. và cung cấp dịch vụ vận tải.

#### **2.2.1 Kế toán doanh thu tại công ty TNHH TM và Vận Tải Nhật Hoàng**

##### **2.2.1.1 Đặc điểm bán hàng hoá và dịch vụ tại công ty TNHH TM và VT Nhật Hoàng**

Công ty TNHH TM và Vận Tải Nhật Hoàng cung cấp dịch vụ vận tải và mua bán các loại thép....

##### **2.2.1.2 Phương thức cung cấp dịch vụ, thu tiền bán hàng hoá tại công ty TNHH TM và Vận Tải Nhật Hoàng.**

Nhìn chung, doanh thu của công ty có hai nguồn: doanh thu từ tiêu thụ hàng hóa và doanh thu từ cung cấp dịch vụ nhưng chủ yếu là từ việc tiêu thụ hàng hoá được thể hiện trên TK 511.

Để tạo điều kiện cho khách hàng công ty sử dụng phương thức thanh toán chủ yếu là thanh toán ngay bằng tiền mặt hoặc bằng tiền gửi ngân hàng ngoài ra còn tạo điều kiện cho khách hàng được thanh toán chậm.

##### **2.2.1.3 Kế toán doanh thu bán hàng và cung cấp dịch vụ**

Các tài khoản sử dụng để hạch toán doanh thu, chi phí và xác định kết quả kinh doanh:

Tài khoản 511: Doanh thu bán hàng và cung cấp dịch vụ

Tài khoản 515: Doanh thu hoạt động tài chính

Tài khoản 711: doanh thu khác

Tài khoản 521: chiết khấu thương mại

Tài khoản 632: Giá vốn hàng bán

Tài khoản 6351:lãi trả ngân hàng

Tài khoản 6352:phí chuyển tiền

Tài khoản 641:chi phí trực tiếp

Tài khoản 642:chi phí hành chính

Tài khoản 811: chi phí khác

Tài khoản 821:chi phí thuế TNDN tạm tính

Tài khoản 911:xác định kết quả kinh doanh

Chứng từ,sổ sách sử dụng để hạch toán quá trình tiêu thụ,doanh thu cung cấp dịch vụ và xác định kết quả kinh doanh:

- Hóa đơn bán hàng
- Phiếu thu
- Sổ chi tiết tài khoản 131,TK 511,..
- Chứng từ ghi sổ
- Sổ đăng ký chứng từ ghi sổ
- Sổ cái TK 131,511,515, TK 632, tk 911...

*Quy trình ghi sổ kế toán doanh thu tại công ty như sau:*

Trước tiên, căn cứ vào biên bản kí kết hợp đồng kế toán viết phiếu xuất kho hàng hoá, phiếu xuất kho sau khi viết xong được chuyển cho thủ kho để xuất kho hàng hoá cho khách hàng. Khi xuất kho thủ kho phải kiểm tra xem số lượng, chủng loại hàng hoá có đúng với quy định ghi trong phiếu xuất kho hay không. Từ đó kế toán tiêu thụ sẽ lập hoá đơn GTGT về bán hàng hoá.

Hoá đơn GTGT được lập thành 3 liên:

- + Liên 1: Lưu nội bộ
- + Liên 2: Giao cho khách hàng
- + Liên 3: dùng để thanh toán và ghi sổ kế toán

**Quy trình luân chuyển chứng từ**

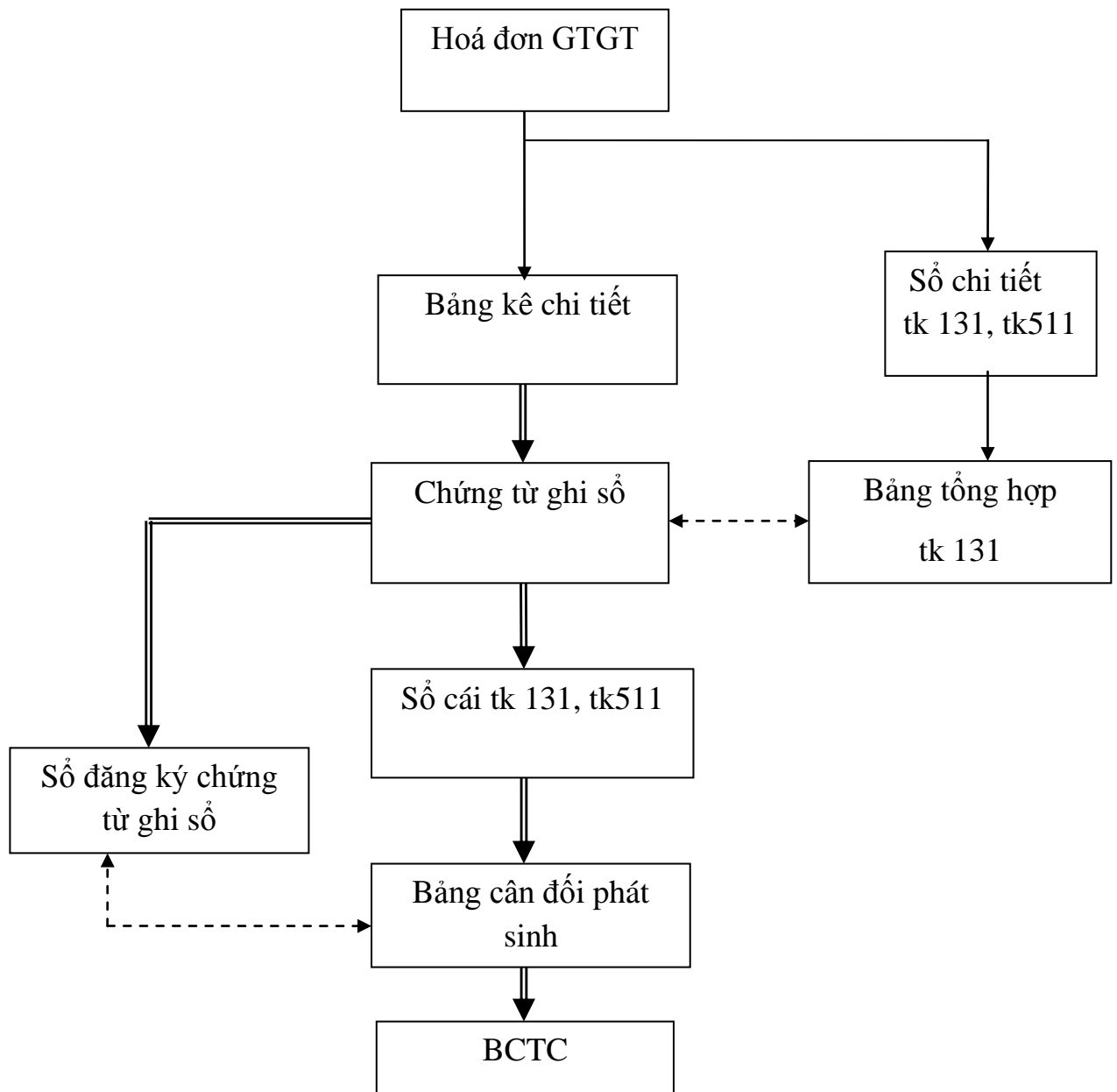

Ghi chú: ghi hằng ngày  $\longrightarrow$

Ghi định kỳ:  $\Longrightarrow$

Đối chiếu kiểm tra:  $\dashrightarrow$

**Ví dụ 1:** Ngày 28 tháng 11 năm 2009 xuất bán thép tấm cho công ty TNHH CN – TM Thái Sơn giá vốn 5.615.797.000 giá bán chưa VAT 5% là 6.000.000.000 chưa thu tiền.

Nợ tk 131: 6.300.000.000

    Có tk 3331: 300.000.000

    Có tk 511: 6.000.000.000

Theo các nghiệp vụ trên , từ phiếu xuất kho kế toán vào sổ chứng từ ghi sổ, đồng thời vào sổ chi tiết TK 131, TK 511,TK 3331, rùi vào sổ tổng hợp , vào sổ cái TK 131, TK 511, TK 3331....



**HOÁ ĐƠN**  
**GIÁ TRỊ GIA TĂNG**

**Mẫu số :01 GTKT – 3LL**  
**CM/2009B**

Liên 1 : lưu nội bộ

0089004

Ngày 28 tháng 11 năm 2009

Đơn vị bán hàng: Công ty TNHH TM và Vận Tải Nhật Hoàng

Địa chỉ :Số 925 - Trường Chinh - Kiến An - Hải Phòng

MST: 0200612306

Họ tên người mua hàng : Công ty TNHH CN – TM Thái Sơn

Tên đơn vị: Công ty TNHH CN - TM Thái Sơn

Địa chỉ:

MST:

| St<br>t  | Tên hàng hoá dự | Đơn vị<br>tính | Số lượng | Đơn giá | Thành tiền    |
|--|-----------------|----------------|----------|---------|---------------|
| A  | B               | C              | 1        | 2       | 3=2*1         |
|  | Thép tấm        | kg             | 500.000  | 12.000  | 6.000.000.000 |
|  |                 |                |          |         |               |
|  |                 |                |          |         |               |
| Cộng tiền hàng<br>6.000.000.000  |                 |                |          |         |               |
| Thuế suất GTGT : 5% tiền thuế GTGT :<br>300.000.000                                  |                 |                |          |         |               |
| Tổng cộng tiền hàng:<br>6.300.000.000  |                 |                |          |         |               |
| Số tiền viết bằng chữ: một trăm mười tám triệu hai trăm tám hai nghìn năm trăm đồng. |                 |                |          |         |               |

Người mua hàng

Người bán hàng

Thủ trưởng đơn vị

( Ký, rõ họ tên)

( Ký, ghi rõ họ tên)

ký, ghi rõ họ tên)

**Hoàn thiện công tác kế toán doanh thu, chi phí và xác định kết quả kinh doanh**

**Biểu số**

**CÔNG TY TNHH TM VÀ VẬN TẢI NHẬT  
HOÀNG**

925 - Trường Chinh - Kiến An - Hải Phòng

**Mẫu số: 02 – TT**

Ban hành theo QĐ số:48-TC/QĐ/CĐKT

Ngày 14 tháng 09 năm 2006

của Bộ Tài chính

**PHIẾU XUẤT KHO**

Ngày 28 tháng 11 năm 2009

Họ tên người nhận hàng: Công ty TNHH CN – TM Thái Sơn

Số hóa đơn: 0089004

Xuất tại kho: Kho Hùng Vương K01

| Số<br>tt | Tên nhãn hiệu,<br>quy cách, phẩm<br>chất vt | Mẫu    | Đơn<br>vị<br>tính | Số Lượng            |              | Đơn giá  | Thành tiền    |
|----------|---|--------|-------------------|---------------------|--------------|----------|---------------|
|          |   |        |                   | Theo<br>chứng<br>từ | Thực<br>xuất |          |               |
| A        | B   | C      | D                 |                     |              |          |               |
| 2        | Thép tấm                                    | TAMCLO | Kg                | 500.000             | 500.000      | 11.231,6 | 5.615.797.000 |
|          |   |        |                   |                     |              |          |               |
|          | Cộng  |        |                   | 500.000             | 500.000      |          | 5.615.797.000 |

Viết bằng chữ: năm tỷ sáu trăm mười năm triệu bảy trăm chín mươi bảy nghìn chẵn.

Số chứng từ gốc kèm theo:.....

Ngày 28 tháng 11 năm 2009

**Người lập phiếu**

( Ký, họ tên)

**Người nhận hàng**

( Ký, họ tên)

**Thủ kho**

( Ký, họ tên)

**Kế toán trưởng**

( Ký, họ tên)

**Công ty TNHH TM và VT Nhật Hoàng**

**Địa chỉ : 925 Trường Chinh - Kiến An - Hải Phòng**

**Mã số thuế: 0200612306**

**Biểu số :1.1**

**CHỨNG TỪ GHI SỔ**

**Số:01**

Ngày 28 tháng 11 năm 2009

| Trích yếu              | Số hiệu TKĐƯ |      | Số tiền       |
|------------------------|--------------|------|---------------|
|                        | N            | C    |               |
| Bán thép chưa thu tiền | 131          | 3331 | 300.000.000   |
| Bán thép chưa thu tiền | 131          | 511  | 6.000.000.000 |
| Cộng                   |              |      | 6.300.000.000 |

Kèm theo 01 chứng từ gốc

**Công ty TNHH TM và VT Nhật Hoàng**

**Địa chỉ : 925 Trường Chinh - Kiến An - Hải Phòng**

**Mã số thuế: 0200612306**

**Biểu số 1.2**

**CHỨNG TỪ GHI SỔ**

**Số: 02**

Ngày 18 tháng 11 năm 2009

| Trích yếu             | Số hiệu TKĐƯ |     | Số tiền     |
|-----------------------|--------------|-----|-------------|
|                       | N            | C   |             |
| Trả tiền phí cầu hàng | 1111         | 131 | 19.250.000  |
| Trả tiền hàng bằng ck | 112          | 131 | 250.000.000 |
| Cộng                  |              |     | 269.250.000 |

Hoàn thiện công tác kế toán doanh thu, chi phí và xác định kết quả kinh doanh

**Công ty TNHH TM và VT Nhật Hoàng**

**Địa chỉ : 925 Trường Chinh - Kiến An - Hải Phòng**

**Mã số thuế: 0200612306**

**Biểu số: 1.3**

## SỔ CHI TIẾT THANH TOÁN VỚI NGƯỜI MUA

Tài khoản: phải thu của khách hàng , SH: 131

| NTGS  | CT |       | Diễn giải              | SHTKĐƯ | Số PS          |                 | Số dư                 |                      |
|-------|----|-------|------------------------|--------|----------------|-----------------|-----------------------|----------------------|
|       | SH | NT    |                        |        | N              | C               | N                     | C                    |
|       |    |       | Dư đầu kỳ              |        |                |                 | 8.800.788.486         |                      |
|       |    |       | Phát sinh trong kỳ     |        |                |                 |                       |                      |
|       |    |       | .....                  | ...    | .....          | .....           | .....                 | ....                 |
| 18/11 | 23 | 18/11 | Bán thép chưa thu tiền | 511    | 7.672.192.000  |                 | 18.785.968.000        |                      |
|       |    |       | ....                   | ...    | .....          | ....            | .....                 | ...                  |
| 18/11 | 23 | 18/11 |                        | 1111   |                | 19.250.000      | 18.775.968.000        |                      |
| 28/11 | 24 | 28/11 |                        | 511    | 6.000.000.000  |                 | 24.775.968.000        |                      |
| 28/11 | 24 | 28/11 |                        | 3331   | 300.000.000    |                 | 24.805.968.000        |                      |
|       | .. | ...   | ....                   | ....   | .....          | .....           | .....                 | .....                |
|       |    |       | <b>Cộng PS</b>         |        | 401.142.739.11 | 391.429.473.866 |                       |                      |
|       |    |       | <b>Dư cuối kỳ</b>      |        |                |                 | <b>20.006.812.001</b> | <b>1.492.758.262</b> |

Hoàn thiện công tác kế toán doanh thu, chi phí và xác định kết quả kinh doanh

**Công ty TNHH TM và VT Nhật Hoàng**

**Địa chỉ : 925 Trường Chinh - Kiến An - Hải Phòng**

**Mã số thuế: 0200612306**

**Biểu số: 1.4**

**SỔ CÁI TÀI KHOẢN**

Năm 2009

Tên tài khoản : phải thu của khách hàng

SH: 131

| NTGS  | Ctừ  |       | Diễn giải              | Số hiệu TKĐƯ | Số tiền        |                 | Ghi chú |
|-------|------|-------|------------------------|--------------|----------------|-----------------|---------|
|       | SH   | NT    |                        |              | N              | C               |         |
|       |      |       | Dư đầu kỳ              |              | 8.800.788.486  |                 |         |
|       |      |       | Phát sinh trong kỳ     |              |                |                 |         |
|       | .... | ..... | .....                  | .....        | ....           | .....           | ....    |
| 28/11 |      | 28/11 | Bán hàng chưa thu tiền | 511,3331     | 6.300.000.000  |                 |         |
| 28/11 |      | 28/11 | trả phí vận chuyển     | 1111         |                | 19.250.000      |         |
|       |      |       | .....                  | .....        | .....          | .....           | ...     |
|       |      |       | Cộng phát sinh         |              | 401.142.739.11 | 391.429.473.866 |         |
|       |      |       | Dư cuối kỳ             |              | 20.006.812.001 | 1.492.758.262   |         |

**Công ty TNHH TM và VT Nhật Hoàng**

**Địa chỉ : 925 Trường Chinh - Kiến An - Hải Phòng**

**Mã số thuế: 0200612306**

**Biểu số:1.5**

**CHỨNG TỪ GHI SỔ**

**số:03**

Ngày 28 tháng 11 năm 2009

| Trích yếu              | SH TK ĐƯ |     | Số Tiền        |
|------------------------|----------|-----|----------------|
|                        | N        | C   |                |
| bán thép chưa thu tiền | 131      | 511 | 7.672.192.000  |
| Bán thép chưa thu tiền | 131      | 511 | 6.000.000.000  |
| Cộng                   |          |     | 13.672.192.000 |

Kèm theo 02 chứng từ gốc

**Công ty TNHH TM và VT Nhật Hoàng**

**Địa chỉ : 925 Trường Chinh - Kiến An - Hải Phòng**

**Mã số thuế: 0200612306**

**Biểu số 1.6**

**CHỨNG TỪ GHI SỔ**

**Số :04**

Ngày 31 tháng 12 năm 2009

| Trích yếu            | SH TKĐƯ |     | Số tiền         |
|----------------------|---------|-----|-----------------|
|                      | N       | C   |                 |
| Kết chuyển doanh thu | 511     | 911 | 376.165.415.673 |
| Cộng                 |         |     | 376.165.415.673 |

**Biểu số 1.7**

**CÔNG TY TNHH TM VÀ VẬN TẢI NHẬT HOÀNG**

**Địa chỉ: 925 Trường Chinh - Kiến An - Hải Phòng**

**SỔ CÁI TÀI KHOẢN**

Năm 2009

Tên tài khoản: Doanh thu bán hàng và cung cấp dịch vụ

SH: 511

| NTGS  | CTGS   |       | Diễn giải              | SHT<br>KĐ<br>Ư | Số tiền                |                        | Ghi chú |
|-------|--------|-------|------------------------|----------------|------------------------|------------------------|---------|
|       | S<br>H | NT    |                        |                | N                      | C                      |         |
|       |        |       | Dư đầu kỳ              |                |                        |                        |         |
|       |        |       | Phát sinh trong kỳ     |                |                        |                        |         |
| ...   | ...    | ...   | ....                   | ...            | ....                   | ....                   | ....    |
| 18/11 |        | 18/11 | Bán thép chưa thu tiền | 131            |                        |                        |         |
| 28/11 |        | 28/11 | Bán thép chưa thu tiền | 131            |                        | 6.000.000.000          |         |
| ....  |        | ...   | ...                    | ....           | ....                   | ....                   | ....    |
| 31/12 |        | 30/12 | kết chuyển doanh thu   | 911            | 376.165.415.673        |                        |         |
|       |        |       | Công ps                |                | <b>376.165.415.673</b> | <b>376.165.415.673</b> |         |
|       |        |       | <b>Dư cuối kỳ</b>      |                |                        |                        |         |

**2.2.1.4 Kế toán doanh thu từ hoạt động tài chính**

Doanh thu hoạt động tài chính của công ty chủ yếu là khoản lãi tiền gửi ngân hàng. Sau khi nhận được chứng từ do ngân hàng gửi đến, kế toán phản ánh vào bảng kê chi tiết, sổ chứng từ ghi sổ, và sổ cái TK515

➤Chứng từ sử dụng: Giấy báo có của Ngân hàng về số lãi tiền gửi, Bản sao kê chi tiết tài khoản của Ngân hàng gửi cho công ty ...

➤Quy trình hạch toán:



**Hoàn thiện công tác kế toán doanh thu, chi phí và xác định kết quả kinh doanh**

---

Khi nhận được giấy báo có, bản sao kê chi tiết tài khoản của ngân hàng gửi cho công ty về khoản tiền lãi, kế toán vào bảng kê chi tiết. Căn cứ vào bảng kê chi tiết, kế toán lập sổ chứng từ ghi sổ rồi vào sổ cái TK515 và sổ cái TK112 về phân tiền lãi được hưởng

**CÔNG TY TNHH TM VÀ VT NHẬT HOÀNG**

**Địa chỉ: 925 Trường Chinh - Kiến An - Hải Phòng**

**Biểu số:1.8**

**CHỨNG TỪ GHI SỔ**

**Số:05**

**Ngày 31 tháng 12 năm 2009**

| Trích yếu         | Sh TKĐƯ |     | Số tiền    |
|-------------------|---------|-----|------------|
|                   | N       | C   |            |
| Ngân hàng trả lãi | 112     | 515 | 44.544.728 |
| Cộng              |         |     | 44.544.728 |

**Công ty TNHH TM và VT Nhật Hoàng**

**Địa chỉ : 925 Trường Chinh - Kiến An - Hải Phòng**

**Mã số thuế: 0200612306**

**Biểu số:1.9**

**CHỨNG TỪ GHI SỔ**

**Số :06**

**Ngày 31 tháng 12 năm 2009**

| Trích yếu                       | TK ĐƯ |     | Số tiền    |
|---------------------------------|-------|-----|------------|
|                                 | N     | C   |            |
| KCdoanh thu hoạt động tài chính | 515   | 911 | 44.544.728 |
| Cộng                            |       |     | 44.544.728 |

**Công ty TNHH TM và VT Nhật Hoàng**

**Địa chỉ : 925 Trường Chinh - Kiến An - Hải Phòng**

**Mã số thuế: 0200612306**

**Biểu số:1.10**

**SỔ CÁI TÀI KHOẢN**

**Năm 2009**

Tên tài khoản: doanh thu hoạt động tài chính Sh: 515

| NTGS  | CT GS |       | Diễn giải                    | SHT<br>KĐƯ | Số tiền    |            | Ghi<br>chú |
|-------|-------|-------|------------------------------|------------|------------|------------|------------|
|       | SH    | NT    |                              |            | N          | C          |            |
|       |       |       | Dư đầu kỳ                    |            |            |            |            |
|       |       |       | Ps Trong kỳ                  |            |            |            |            |
| 31/12 | 05    | 31/12 | Lãi tiền gửi                 | 112        | 44.544.728 |            |            |
| 31/12 | 06    | 31/12 | Kc doanh thu<br>HĐ tài chính | 911        |            | 44.544.728 |            |
|       |       |       | cộng ps                      |            | 44.544.728 | 44.544.728 |            |
|       |       |       | Dư cuối kỳ                   |            |            |            |            |

**2.2.1.5 Kế toán thu nhập khác**

Thu nhập khác của doanh nghiệp bao gồm:

- Thu tư thanh lý TSCĐ, nhượng bán TSCĐ
- Thu từ tiền phạt vi phạm hợp đồng
- Thu từ tiền bán phế liệu
- Thu phế liệu thu hồi.

Tài khoản sử dụng là: TK711

Vd: ngày 20 tháng 12 thu tiền từ bán phế liệu 12.500.000

Nợ TK 111 :12.500.000

Có TK 711: 12.500.000

**Công ty TNHH TM và VT Nhật Hoàng**

**Địa chỉ : 925 Trường Chinh - Kiến An - Hải Phòng**

**Mã số thuế: 0200612306**

**Biểu số:1.11**

**CHỨNG TỪ GHI SỔ**

Số:07

Ngày 20 tháng 12 năm 2009

| Tích yếu                | SHTKĐƯ |     | Số tiền    |
|-------------------------|--------|-----|------------|
|                         | N      | C   |            |
| Thu hồi từ bán phế liệu | 111    | 711 | 12.500.000 |
| Cộng                    |        |     | 12.500.000 |

Kèm theo 01 chứng từ gốc

**Công ty TNHH TM và VT Nhật Hoàng**

**Địa chỉ : 925 Trường Chinh - Kiến An - Hải Phòng**

**Mã số thuế: 0200612306**

**Biểu số:1.12**

**CHỨNG TỪ GHI SỔ**

số:08

ngày 31 tháng 12 năm 2009

| Trích yếu                 | SHTKĐƯ |     | Số tiền       |
|---------------------------|--------|-----|---------------|
|                           | N      | C   |               |
| kết chuyển doanh thu khác | 711    | 911 | 1.012.767.809 |
| Cộng                      |        |     | 1.012.767.809 |

**Công ty TNHH TM và VT Nhật Hoàng**

**Địa chỉ : 925 Trường Chinh - Kiến An - Hải Phòng**

**Mã số thuế: 0200612306**

**Biểu số:1.13**

**SỔ CÁI TÀI KHOẢN**

Năm 2009

Tên tài khoản : doanh thu khác .SH: 711

| NTGS  | NTGS |       | Diễn giải                      | SH<br>TK<br>ĐƯ | Số tiền       |               | Ghi<br>chú |
|-------|------|-------|--------------------------------|----------------|---------------|---------------|------------|
|       | SH   | NT    |                                |                | N             | C             |            |
|       |      |       | Dư đầu kỳ                      |                |               |               |            |
|       |      |       | Ps trong kỳ                    |                |               |               |            |
| 20/12 |      | 20/12 | Thu hồi từ<br>thanh lý<br>TSCĐ | 111            |               | 12.500.000    |            |
| ...   | ...  | ...   | ....                           | ....           | ....          | ....          | ...        |
| 31/12 |      | 31/12 | KC doanh<br>thu khác           | 911            | 1.012.767.809 |               |            |
|       |      |       | cộng PS                        |                | 1.012.767.809 | 1.012.767.809 |            |
|       |      |       | Dư cuối kỳ                     |                |               |               |            |

**2.3 Kế toán các khoản chi phí**

**2.3.1 Kế toán giá vốn hàng bán**

Để phản ánh giá vốn hàng xuất bán công ty sử dụng TK 632 – Giá vốn hàng bán.

Trị giá vốn hàng xuất bán trong kì tại công ty được tính theo phương pháp bình quân gia quyền cả kì dự trữ.Theo phương pháp này,giá trị của từng loại hàng tồn kho được tính theo giá trị trung bình của từng loại hàng tồn kho đầu kỳ và giá trị của từng loại hàng tồn kho được mua trong kỳ.Giá trị trung bình có thể

## Hoàn thiện công tác kế toán doanh thu, chi phí và xác định kết quả kinh doanh

được tính theo từng kỳ hoặc sau từng lô hàng nhập về, phụ thuộc vào điều kiện cụ thể của mỗi doanh nghiệp.

❖ Cách tính giá hàng hoá xuất kho theo phương pháp bình quân gia quyền cả kỳ dự trữ:

$$\begin{array}{l} \text{Đơn giá xuất kho} \\ \text{nguyên vật liệu,} \\ \text{hàng hoá} \end{array} = \frac{\begin{array}{l} \text{Số lượng tồn} \\ \text{đầu kỳ} \end{array} * \begin{array}{l} \text{Đơn giá tồn} \\ \text{đầu kỳ} \end{array} + \begin{array}{l} \text{Số lượng} \\ \text{nhập trong kỳ} \end{array} * \begin{array}{l} \text{Đơn giá nhập} \\ \text{trong kỳ} \end{array}}{\begin{array}{l} \text{Số lượng tồn} \\ \text{đầu kỳ} \end{array} + \begin{array}{l} \text{Số lượng nhập} \\ \text{trong kỳ} \end{array}}$$

**Công ty TNHH TM và VT Nhật Hoàng**

**Địa chỉ : 925 Trường Chinh - Kiến An - Hải Phòng**

**Mã số thuế: 0200612306**

**Biểu số:1.14**

**CHỨNG TỪ GHI SỔ**

Số:09

Ngày 30 tháng 12 năm 2009

| Trích yếu     | Số hiệu TKĐƯ |     | Số tiền         |
|---------------|--------------|-----|-----------------|
|               | N            | C   |                 |
| Xuất bán thép | 632          | 156 | 366.247.982.790 |
| Cộng          |              |     | 366.247.982.790 |

**Công ty TNHH TM và VT Nhật Hoàng**

**Địa chỉ : 925 Trường Chinh - Kiến An - Hải Phòng**

**Mã số thuế: 0200612306**

**Biểu số:1.15**

**CHỨNG TỪ GHI SỔ**

Số:10

Ngày 30 tháng 12 năm 2009

| Trích yếu          | Số hiệu TKĐƯ |     | Số tiền         |
|--------------------|--------------|-----|-----------------|
|                    | N            | C   |                 |
| kết chuyển giá vốn | 911          | 632 | 366.247.982.790 |
| Cộng               |              |     | 366.247.982.790 |

**Công ty TNHH TM và VT Nhật Hoàng**

**Địa chỉ : 925 Trường Chinh - Kiến An - Hải Phòng**

**Mã số thuế: 0200612306**

**Biểu số:1.16**

### **SỔ CÁI TÀI KHOẢN**

Năm 2009

Tên tài khoản: giá vốn hàng bán SH: 632

| NTGS  | CTGS |       | Diễn giải     | Số hiệu TKDU | Số tiền         |                 | Ghi chú |
|-------|------|-------|---------------|--------------|-----------------|-----------------|---------|
|       | S H  | NT    |               |              | N               | C               |         |
|       |      |       | Dư đầu kỳ     |              |                 |                 |         |
|       |      |       | Ps trong kỳ   |              |                 |                 |         |
| ....  | ...  | ...   | ....          | ....         | ....            | ....            | ....    |
| 30/12 | 09   | 30/12 | xuất bán thép | 156          | 366.247.982.790 |                 |         |
| 30/12 | 10   | 30/12 | KC giá vốn    | 911          |                 | 366.247.982.790 |         |
|       |      |       | Cộng ps       |              | 366.247.982.790 | 366.247.982.790 |         |
|       |      |       | Dư cuối kỳ    |              |                 |                 |         |

#### **2.3.2 Kế toán chi phí hoạt động tài chính.**

Tài khoản này dùng để ghi chép các chi phí phát sinh từ lãi vay ngân hàng chi phí chuyển tiền ngân hàng, lãi vay CBCNV

Tại công ty TNHH TM và Vận Tải Nhật Hoàng,tài khoản này được chia làm 2 tài khoản cấp 2 như sau:

- TK 6351: trả tiền lãi vay
- TK 6352: phí chuyển tiền

**Công ty TNHH TM và VT Nhật Hoàng**

**Địa chỉ : 925 Trường Chinh - Kiến An - Hải Phòng**

**Mã số thuế: 0200612306**

**Biểu số:1.17**

**CHỨNG TỪ GHI SỔ**

**Số:11**

Ngày 12 tháng 12 năm 2009

| Trích yếu                                     | SHTKĐƯ |        | Số tiền    |
|---|--------|--------|------------|
|   | N      | C      |            |
| Trả lãi ngân hàng ACB                         | 6351   | 112ACB | 15.350.000 |
| Trả lãi ngân hàng GB                          | 6351   | 112GB  | 20.205.000 |
| Trả phí chuyển tiền tại<br>ngân hàng Hàng Hải | 6352   | 112HH  | 30.000.000 |
| Cộng  |        |        | 65.855.000 |

Kèm theo 3 chứng từ gốc

**Công ty TNHH TM và VT Nhật Hoàng**

**Địa chỉ : 925 Trường Chinh - Kiến An - Hải Phòng**

**Mã số thuế: 0200612306**

**Biểu số:1.18**

**CHỨNG TỪ GHI SỔ**

**Số:12**

Ngày 31 tháng 12 năm 2009

| Trích yếu                       | SHTKĐƯ |     | số tiền     |
|---------------------------------|--------|-----|-------------|
|                                 | N      | C   |             |
| kết chuyển chi phí tài<br>chính | 911    | 635 | 759.505489  |
| Cộng                            |        |     | 759.505.489 |

Kèm theo 1 chứng từ gốc



**Công ty TNHH TM và VT Nhật Hoàng**

**Địa chỉ : 925 Trường Chinh - Kiến An - Hải Phòng**

**Mã số thuế: 0200612306**

**Biểu số:1.19**

## **SỔ CÁI TÀI KHOẢN**

Năm 2009

Tên tài khoản: chi phí hoạt động tài chính SH ; 635

| NTG<br>S | CTGS |       | Diễn giải                             | SHTKĐƯ | Số tiền     |             | Ghi<br>chú |
|----------|------|-------|---------------------------------------|--------|-------------|-------------|------------|
|          | SH   | NT    |                                       |        | N           | C           |            |
|          |      |       | Dư đầu kỳ                             |        |             |             |            |
|          |      |       | Ps trong kỳ                           |        |             |             |            |
| 12/12    | 11   | 12/12 | Trả lãi ngân<br>hàng ACB              | 112ACB | 15.350.000  |             |            |
| 12/12    | 11   | 12/12 | Trả lãi ngân<br>hàng Gb               | 112GB  | 20.205.000  |             |            |
| 12/12    | 11   | 12/12 | Phí chuyển<br>tiền ngân hàng<br>HH    | 112HH  | 30.000.000  |             |            |
|          |      |       | ...                                   | .....  | ....        | ...         | ...        |
| 31/12    | 12   | 31/12 | kết chuyển chi<br>phí HĐ tài<br>chính | 911    |             | 759.505.489 |            |
|          |      |       | Cộng ps                               |        | 759.505.489 | 759.505.489 |            |
|          |      |       | Dư cuối                               |        |             |             |            |

### **2.3.3 Kế toán chi phí bán hàng và chi phí quản lý doanh nghiệp**

#### **➤ Kế toán chi phí bán hàng.**

Chi phí bán hàng là những chi phí thực tế phát sinh trong quá trình bán sản phẩm, cung cấp hàng hoá dịch vụ bao gồm: chi phí chào bán, chi phí bảo quản, đóng gói, vận chuyển.....

- TK sử dụng: Để hạch toán chi phí bán hàng công ty sử dụng TK 641.

- Sổ kế toán sử dụng:
  - Sổ chứng từ ghi sổ
  - Sổ cái TK 641.
  - Các sổ chi tiết có liên quan

Cuối kì kết chuyển chi phí bán hàng vào TK 911.

Ví dụ: Trích khấu hao TSCĐ phục vụ cho hoạt động bán hàng tháng 11/09, số tiền 3.011.917 đ

Hạch toán: Nợ TK 641 : 3.011.917

Có TK 214: 3.011.917

### ➤ Chi phí quản lý doanh nghiệp.

Chi phí quản lý doanh nghiệp là tài khoản phản ánh các chi phí quản lý chung của doanh nghiệp gồm chi phí nhân viên quản lý doanh nghiệp ( tiền lương, tiền công, các khoản phụ cấp...), bảo hiểm xã hội, bảo hiểm y tế, kinh phí công đoàn của nhân viên quản lý doanh nghiệp, chi phí vật liệu văn phòng, công cụ lao động, khấu hao TSCĐ dùng cho quản lý doanh nghiệp, tiền thuê đất, thuế môn bài, dự phòng phải thu khó đòi, dịch vụ mua ngoài khác( điện, nước, fax, cháy nổ...). Chi phí bằng tiền khác ( chi phí tiếp khách, hội nghị khách hàng...)

Để hạch toán chi phí quản lý doanh nghiệp công ty sử dụng TK 642

- Sổ sách chứng từ sử dụng:

Để hạch toán chi phí quản lý doanh nghiệp kế toán căn cứ vào bảng phân bổ tiền lương, bảng trích khấu hao TSCĐ, phiếu chi về dịch vụ mua ngoài( điện, nước...), các chi phí bằng tiền khác... để làm căn cứ ghi vào chứng từ ghi sổ và ghi sổ cái TK 642

Các sổ sách chứng từ sử dụng:

- Phiếu chi
- Bảng phân bổ tiền lương
- Bảng tính khấu hao TSCĐ

## Hoàn thiện công tác kế toán doanh thu, chi phí và xác định kết quả kinh doanh

- chứng từ ghi sổ
- Sổ cái TK 642
- Các sổ chi tiết liên quan.

Ví dụ: Phải thanh toán lương tháng 11/09, số tiền 109.100.000đ

Hạch toán: Nợ TK 642 : 109.100.000

Có TK 334: 109.100.000

Từ hai nghiệp vụ trên, kế toán ghi vào sổ chứng từ ghi sổ, căn cứ số liệu trên sổ chứng từ ghi sổ để vào sổ Cái các TK 641 và TK 642

**Công ty TNHH TM và VT Nhật Hoàng**

**Địa chỉ : 925 Trường Chinh - Kiến An - Hải Phòng**

**Mã số thuế: 0200612306**

**Biểu số:1.20**

**CHỨNG TỪ GHI SỔ**

Số :13

Ngày 25 tháng 11 năm 2009

| Trích yếu                                 | SHTKĐƯ |     | Số tiền   |
|---|--------|-----|-----------|
|   | N      | C   |           |
| Trích khấu hao TSCĐ<br>ở bộ phận bán hàng | 641    | 214 | 3.011.917 |
| Cộng                                      |        |     | 3.011.917 |

**Công ty TNHH TM và VT Nhật Hoàng**

**Địa chỉ : 925 Trường Chinh - Kiến An - Hải Phòng**

**Mã số thuế: 0200612306**

**Biểu số:1.21**

**CHỨNG TỪ GHI SỔ**

Số :14

Ngày 31 tháng 12 năm 2009

| Trích yếu                      | SHTKĐƯ |     | Số tiền       |
|--------------------------------|--------|-----|---------------|
|                                | N      | C   |               |
| Kết chuyển chi phí bán<br>hàng | 911    | 641 | 6.655.699.457 |

Kèm theo 01 chứng từ gốc

**Công ty TNHH TM và VT Nhật Hoàng**

**Địa chỉ : 925 Trường Chinh - Kiến An - Hải Phòng**

**Mã số thuế: 0200612306**

**Biểu số:1.22**

**SỔ CÁI TÀI KHOẢN**

Năm 2009

Tên tài khoản: chi phí bán hàng SH: 641

| NTGS  | CTGS |       | Diễn giải                                     | SH<br>TKĐƯ | Số tiền       |               | Ghi<br>chú |
|-------|------|-------|---|------------|---------------|---------------|------------|
|       | SH   | NT    |   |            | N             | C             |            |
|       |      |       | Dư đầu kỳ                                     |            |               |               |            |
|       |      |       | PS trong<br>kỳ                                |            |               |               |            |
| 25/11 | 13   | 25/11 | Trích khấu<br>hao TSCĐ<br>bộ phận<br>bán hàng | 214        | 3.011.917     |               |            |
| ..... |      |       | .....   | ...        | .....         | .....         | ...        |
| 31/12 | 14   | 31/12 | KC chi phí<br>bán hàng                        | 911        |               | 6.655.699.457 |            |
|       |      |       | Cộng Ps                                       |            | 6.655.699.457 | 6.655.699.457 |            |
|       |      |       | Dư cuối kỳ                                    |            |               |               |            |

**Công ty TNHH TM và VT Nhật Hoàng**

**Địa chỉ : 925 Trường Chinh - Kiến An - Hải Phòng**

**Mã số thuế: 0200612306**

**Biểu số:1.23**

**CHỨNG TỪ GHI SỔ**

**Số :15**

Ngày 05 tháng 12 năm 2009

| Trích yếu                 | SHTKĐƯ |     | Số tiền     |
|---------------------------|--------|-----|-------------|
|                           | N      | C   |             |
| trả lương bộ phận<br>QLDN | 642    | 334 | 109.100.000 |
| Cộng                      |        |     | 109.100.000 |

Kèm theo 01 chứng từ gốc

**Công ty TNHH TM và VT Nhật Hoàng**

**Địa chỉ : 925 Trường Chinh - Kiến An - Hải Phòng**

**Mã số thuế: 0200612306**

**Biểu số:1.24**

**CHỨNG TỪ GHI SỔ**

**Số:16**

Ngày 31 tháng 12 năm 2009

| Trích yếu                  | SHTKĐƯ |     | Số tiền       |
|----------------------------|--------|-----|---------------|
|                            | N      | C   |               |
| kết chuyển chi phí<br>QLDN | 911    | 642 | 2.138.762.577 |
| Cộng                       |        |     | 2.138.762.577 |

Kèm theo 01 chứng từ gốc

**Công ty TNHH TM và VT Nhật Hoàng**

**Địa chỉ : 925 Trường Chinh - Kiến An - Hải Phòng**

**Mã số thuế: 0200612306**

**Biểu số:1.24**

**SỔ CÁI TÀI KHOẢN**

Năm : 2009

Tên tài khoản: chi phí quản lý doanh nghiệp Sh: 642

| NTGS  | CTGS |       | Diễn giải                   | SH<br>TK<br>ĐƯ | Số tiền       |               | Ghi<br>chú |
|-------|------|-------|-----------------------------|----------------|---------------|---------------|------------|
|       | SH   | NT    |                             |                | N             | C             |            |
|       |      |       | Dư đầu kỳ                   |                |               |               |            |
|       |      |       | PS trong kỳ                 |                |               |               |            |
| 05/12 | 15   | 05/12 | trả lương<br>NV QLDN<br>t11 | 334            | 109.100.000   |               |            |
| ....  |      |       | ...                         | ...            | ...           | ...           | ...        |
| 31/12 | 16   | 31/12 | KC chi phí<br>QL DN         | 911            |               | 2.138.762.577 |            |
|       |      |       | Cộng ps                     |                | 2.138.762.577 | 2.138.762.577 |            |
|       |      |       | Dư cuối                     |                |               |               |            |

### **2.3.4 Kế toán chi phí khác**

Tại công ty TNHH TM và Vận Tải Nhật Hoàng chi phí khác bao gồm:

- + Giá trị còn lại của TSCĐ đã thanh lý
- + Chi phí phát sinh khi đánh giá lại vật tư hàng hoá đem đi góp vốn

TK sử dụng : 811

Ví dụ: ngày 26 tháng 11 năm 2009 thanh lý 1 TSCĐ nguyên giá 250.000.000 đã hao mòn hết 200.000.000

hạch toán:

Nợ Tk 811: 50.000.000

Nợ TK 214: 200.000.000

Có tk 211: 250.000.000



**Công ty TNHH TM và VT Nhật Hoàng**

**Địa chỉ : 925 Trường Chinh - Kiến An - Hải Phòng**

**Mã số thuế: 0200612306**

**Biểu số:1.25**

**CHỨNG TỪ GHI SỔ**

**Số:17**

**Ngày 26 tháng 11 năm 2009**

| Trích yếu     | SHTKĐƯ |     | Số tiền    |
|---------------|--------|-----|------------|
|               | N      | C   |            |
| Thánh lý TSCĐ | 811    | 211 | 50.000.000 |
| Cộng          |        |     | 50.000.000 |

Kèm theo 01 chứng từ gốc

**Công ty TNHH TM và VT Nhật Hoàng**

**Địa chỉ : 925 Trường Chinh - Kiến An - Hải Phòng**

**Mã số thuế: 0200612306**

**Biểu số:1.26**

**CHỨNG TỪ GHI SỔ**

**Số:18**

**Ngày 31 tháng 12 năm 2009**

| Trích yếu       | SHTKĐƯ |     | Số tiền       |
|-----------------|--------|-----|---------------|
|                 | N      | C   |               |
| KC chi phí khác | 911    | 811 | 1.062.432.105 |
| Cộng            |        |     | 1.062.432.105 |

Kèm theo 01 chứng từ gốc

**Công ty TNHH TM và VT Nhật Hoàng**

**Địa chỉ : 925 Trường Chinh - Kiến An - Hải Phòng**

**Mã số thuế: 0200612306**

**Biểu số:1.27**

### **SỔ CÁI TÀI KHOẢN**

Năm 2009

Tên tài khoản: chi phí khác Sh: 811

| NTGS  | CTGS |       | Diễn giải             | SH<br>TKĐƯ | Số tiền       |               | Ghi<br>chú |
|-------|------|-------|-----------------------|------------|---------------|---------------|------------|
|       | SH   | NT    |                       |            | N             | C             |            |
|       |      |       | Dư đầu                |            |               |               |            |
|       |      |       | PS trong<br>kỳ        |            |               |               |            |
| ...   | ..   | ....  | ...                   | ...        | .....         | .....         | ...        |
| 26/11 | 17   | 26/11 | Thanh lý<br>TSCĐ      | 211        | 50.000.000    |               |            |
| 25/12 | 17   | 25/12 | Thanh lý<br>lô tô tải | 211        | 75.000.000    |               |            |
| ...   | ..   | ...   | .....                 | ...        | ....          | .....         | ....       |
| 31/12 | 18   | 31/12 | KC chi<br>phí khác    | 911        |               | 1.062.432.105 |            |
|       |      |       | Cộng ps               |            | 1.062.432.105 | 1.062.432.105 |            |
|       |      |       | Dư cuối<br>kỳ         |            |               |               |            |

#### **2.4.5 Kế toán chi phí thuế TNDN**

Chi phí thuế thu nhập doanh nghiệp gồm chi phí thuế TNDN hiện hành và chi phí thuế thu nhập hoãn lại phát sinh trong năm làm căn cứ xác định kết quả kinh doanh của doanh nghiệp trong năm tài chính.

- TK 8211: Chi phí thuế thu nhập doanh nghiệp hiện hành
- TK 8212: Chi phí thuế thu nhập doanh nghiệp hoãn lại

**Công ty TNHH TM và VT Nhật Hoàng**

**Địa chỉ : 925 Trường Chinh - Kiến An - Hải Phòng**

**Mã số thuế: 0200612306**

**Biểu số:1.28**

**CHỨNG TỪ GHI SỔ**

Số:19

Ngày 31 tháng 12 năm 2009

| Trích yếu                  | SHTKĐƯ |      | Số tiền    |
|----------------------------|--------|------|------------|
|                            | N      | C    |            |
| Chi phí thuế TNDN phải nộp | 821    | 3334 | 89.586.448 |
| Cộng                       |        |      | 89.586.448 |

Kèm theo 01 chứng từ gốc

**Công ty TNHH TM và VT Nhật Hoàng**

**Địa chỉ : 925 Trường Chinh - Kiến An - Hải Phòng**

**Mã số thuế: 0200612306**

**Biểu số:1.29**

**CHỨNG TỪ GHI SỔ**

Số:20

Ngày 31 tháng 12 năm 2009

| Trích yếu            | SHTKĐƯ |     | Số tiền    |
|----------------------|--------|-----|------------|
|                      | N      | C   |            |
| kết chuyển thuế TNDN | 911    | 821 | 89.586.448 |
| Cộng                 |        |     | 89.586.448 |

Kèm theo 01 chứng từ gốc

**Công ty TNHH TM và VT Nhật Hoàng**

**Địa chỉ : 925 Trường Chinh - Kiến An - Hải Phòng**

**Mã số thuế: 0200612306**

**Biểu số:1.30**

## **SỔ CÁI TÀI KHOẢN**

Năm 2009

Tên tài khoản: chi phí thuế thu nhập doanh nghiệp SH: 821

| NTGS  | CTGS |       | Diễn giải               | SH<br>TKĐƯ | Số tiền    |            | Ghi<br>chú |
|-------|------|-------|-------------------------|------------|------------|------------|------------|
|       | SH   | NT    |                         |            | N          | C          |            |
|       |      |       | Dư đầu kỳ               |            |            |            |            |
|       |      |       | PS trong kỳ             |            |            |            |            |
| 31/12 | 19   | 31/12 | Chi phí thuế<br>TNDN    | 3334       | 89.586.448 |            |            |
| 31/12 | 20   | 31/12 | KC chi phí<br>thuế TNDN | 911        |            | 89.586.448 |            |
|       |      |       | Cộng ps                 |            | 89.586.448 | 89.586.448 |            |
|       |      |       | Dư cuối kỳ              |            |            |            |            |

### **2.4 Xác định kết quả kinh doanh**

TK này dùng để phản ánh kết quả hoạt động kinh doanh và các hoạt động khác của doanh nghiệp trong kì kế toán năm. Kết quả hoạt động sản xuất năm của doanh nghiệp gồm:

- + Kết quả hoạt động sản xuất kinh doanh
- + Kết quả hoạt động tài chính
- + Kết quả hoạt động khác
  - Tài khoản sử dụng: - TK 911,  
- TK 421.

- Chứng từ sử dụng: - Sổ cái TK 511,TK 515,
  - Sổ cái TK 632,TK 635,TK 641, TK 642
  - Sổ cái TK 711,TK 811...

Từ sổ Cái của các TK liên quan,kế toán thực hiện bút toán kết chuyển vào Sổ cái TK 911.Sau đó căn cứ vào sổ Cái TK 511 và sổ Cái TK 911 để thực hiện kết chuyển lỗ hoặc lãi vào Sổ cái TK 421.

- Kết chuyển doanh thu:

Nợ TK 511 :

Có TK 521:

Có TK 531:

Có TK 532:

- Kết chuyển doanh thu thuần bán hàng:

Nợ Tk 511: 376.165.415.673

Có TK 911: 376.165.415.673

Kết chuyển doanh thu hoạt động tài chính:

Nợ Tk 515 : 44.544.728

Có TK 911: 44.544.728

Kết chuyển doanh thu khác:

Nợ TK 711: 1.012.767.809

Có Tk 911: 1.012.767.809

Kết chuyển chi phí:

Nợ TK 911:376.164.382.300

Có TK 632: 366.247.982.790

Có TK 635: 759.505.489

Có TK 641: 6.655.699.457

Có TK 642: 2.138.762.577

Có TK 811: 1.062.432.105

## Hoàn thiện công tác kế toán doanh thu, chi phí và xác định kết quả kinh doanh

$$\begin{aligned} \text{Kết quả kinh doanh} &= 376.165.415.673 + 44.544.728 + 1.012.767.809 \\ &- 376.164.382.300 = 358.345.792 \end{aligned}$$

Điều này cho thấy trong năm 2009 doanh nghiệp kinh doanh có lãi. Do đó kế toán thực hiện tiếp bút toán xác định thuế TNDN:

$$\text{Nợ TK 8211} : 89\ 586\ 448 (= 0,25 * 358.345.792)$$

$$\text{Có TK 3334: } 89\ 586\ 448$$

➤ Kết chuyển thuế TNDN:

$$\text{Nợ TK 911} : 89\ 586\ 448$$

$$\text{Có TK 8211: } 89\ 586\ 448$$

Kết chuyển lãi:

$$\text{Nợ TK 911} : 268\ 759\ 344 (=358.345.792*0,75)$$

$$\text{Có TK 421: } 268\ 759\ 344$$

**Công ty TNHH TM và VT Nhật Hoàng**

**Địa chỉ : 925 Trường Chinh - Kiến An - Hải Phòng**

**Mã số thuế: 0200612306**

**Biểu số:1.31**

**CHỨNG TỪ GHI SỔ**

Số :21

Ngày 31 tháng 12 năm 2009

| Trích yếu                                     | Số hiệu TKĐƯ |     | Số tiền                |
|---|--------------|-----|------------------------|
|   | N            | C   |                        |
| Kết chuyển giá vốn hàng bán                   | 911          | 632 | 366.247.982.790        |
| kết chuyển chi phí hoạt động tài chính        | 911          | 635 | 759.505.489            |
| kết chuyển chi phí bán hàng                   | 911          | 641 | 6.655.699.457          |
| Kết chuyển chi phí quản lý doanh nghiệp       | 911          | 642 | 2.138.762.577          |
| Kết chuyển chi phí khác                       | 911          | 811 | 1.062.432.105          |
| kết chuyển chi phí thuế thu nhập doanh nghiệp | 911          | 821 | 89.586.448             |
| kết chuyển lãi                                | 911          | 421 | 268.759.344            |
| Cộng  |              |     | <b>377.222.728.100</b> |

Kèm theo 06 chứng từ gốc

**Công ty TNHH TM và VT Nhật Hoàng**

**Địa chỉ : 925 Trường Chinh - Kiến An - Hải Phòng**

**Mã số thuế: 0200612306**

**Biểu số:1.32**

**CHỨNG TỪ GHI SỔ**

Số :22

Ngày 31 tháng 12 năm 2009

| Trích yếu                | Số hiệu TKĐƯ |     | Số tiền                |
|--------------------------|--------------|-----|------------------------|
|                          | N            | C   |                        |
| KC doanh thu bán hàng    | 511          | 911 | 376.165.415.673        |
| KC thu nhập hđ tài chính | 515          | 911 | 44.544.728             |
| Thu nhập khác            | 711          | 911 | 1.012.767.809          |
| Cộng                     |              |     | <b>377.222.728.100</b> |

Kèm theo 03 chứng từ ghi sổ



**Công ty TNHH TM và VT Nhật Hoàng**

**Địa chỉ : 925 Trường Chinh - Kiến An - Hải Phòng**

**Mã số thuế: 0200612306**

**Biểu số:1.33**

**SỔ CÁI TÀI KHOẢN**

Năm 2009

Tên tài khoản: xác định kết quả kinh doanh SH: 911

| NTGS  | CT |       | Diễn giải                                  | SHtk<br>đư | Số tiền         |                 | Ghi<br>chú |
|-------|----|-------|--|------------|-----------------|-----------------|------------|
|       | SH | NT    |  |            | N               | C               |            |
|       |    |       | Dư đầu kỳ                                  |            |                 |                 |            |
|       |    |       | Phát sinh trong kỳ                         |            |                 |                 |            |
| 31/12 | 21 | 31/12 | kết chuyển giá vốn                         | 632        | 366.247.982.790 |                 |            |
| 31/12 | 21 | 31/12 | Kết chuyển chi phí tài<br>chính            | 635        | 759.505.489     |                 |            |
| 31/12 | 21 | 31/12 | Kết chuyển chi phí<br>bán hàng             | 641        | 6.655.699.457   |                 |            |
| 31/12 | 21 | 31/12 | Kết chuyển chi phí<br>quản lý doanh nghiệp | 642        | 2.138.762.577   |                 |            |
| 31/12 | 21 | 31/12 | KC chi phí khác                            | 811        | 1.062.432.105   |                 |            |
| 31/12 | 21 | 31/12 | KC chi phí thuế thu<br>nhập doanh nghiệp   | 821        | 89 586 448      |                 |            |
| 31/12 | 21 | 31/12 | Kc lãi                                     | 421        | 268 759 344     |                 |            |
| 31/12 | 22 | 31/12 | KC doanh thu bán<br>hàng                   | 511        |                 | 376.165.415.673 |            |
| 31/12 | 22 | 31/12 | KC doanh thu hoạt<br>động tài chính        | 515        |                 | 44.544.728      |            |
| 31/12 | 22 | 31/12 | KC doanh thu khác                          | 711        |                 | 1.012.767.809   |            |
|       |    |       | Cộng phát sinh                             |            | 377.222.728.100 | 377.222.728.100 |            |
|       |    |       | Dư cuối kỳ                                 |            |                 |                 |            |

**Công ty TNHH TM và VT Nhật Hoàng**

**Địa chỉ : 925 Trường Chinh - Kiến An - Hải Phòng**

**Mã số thuế: 0200612306**

**Biểu số:1.34**

**CHỨNG TỪ GHI SỔ**

số:23

Ngày 30 tháng 11 năm 2009

| Trích yếu     | Số hiệu TKĐƯ |     | Số tiền       |
|---------------|--------------|-----|---------------|
|               | N            | C   |               |
| Kết chuyển lỗ | 421          | 911 | 2.067.279.180 |
| cộng          |              |     | 2.067.279.180 |

Kèm theo 01 chứng từ gốc

**Công ty TNHH TM và VT Nhật Hoàng**

**Địa chỉ : 925 Trường Chinh - Kiến An - Hải Phòng**

**Mã số thuế: 0200612306**

**Biểu số:1.35**

**CHỨNG TỪ GHI SỔ**

Số:24

Ngày 31 tháng 12 năm 2009

| Trích yếu      | Số hiệu TKĐƯ |     | Số tiền     |
|----------------|--------------|-----|-------------|
|                | N            | C   |             |
| kết chuyển lãi | 911          | 421 | 268.759.344 |
| Cộng           |              |     | 268.759.344 |

Kèm theo 01 chứng từ gốc

**Công ty TNHH TM và VT Nhật Hoàng**

**Địa chỉ : 925 Trường Chinh - Kiến An - Hải Phòng**

**Mã số thuế: 0200612306**

**Biểu số:1.36**

## **SỔ CÁI TÀI KHOẢN**

Năm 2009

Tên tài khoản: lợi nhuận chưa phân phối

SH: 421

| NTGS  | CT |       | Diễn giải      | SH<br>TKĐƯ | Số tiền       |                    | Ghi<br>chú |
|-------|----|-------|----------------|------------|---------------|--------------------|------------|
|       | SH | NT    |                |            | N             | C                  |            |
|       |    |       | Dư đầu<br>kỳ   |            |               | <b>245.054.225</b> |            |
|       |    |       | Ps trong<br>kỳ |            |               |                    |            |
| 30/09 | 23 | 30/09 | KC lỗ          | 911        | 2.067.579.180 |                    |            |
| 30/11 | 23 | 30/11 | KC lãi         | 911        |               | 2.091.923.748      |            |
|       |    |       | Cộng ps        |            | 2.067.579.180 | 2.091.923.748      |            |
| 31/12 | 24 | 31/12 | Dư cuối<br>kỳ  |            |               | 268.759.344        |            |

**Mô hình hạch toán tổng hợp**

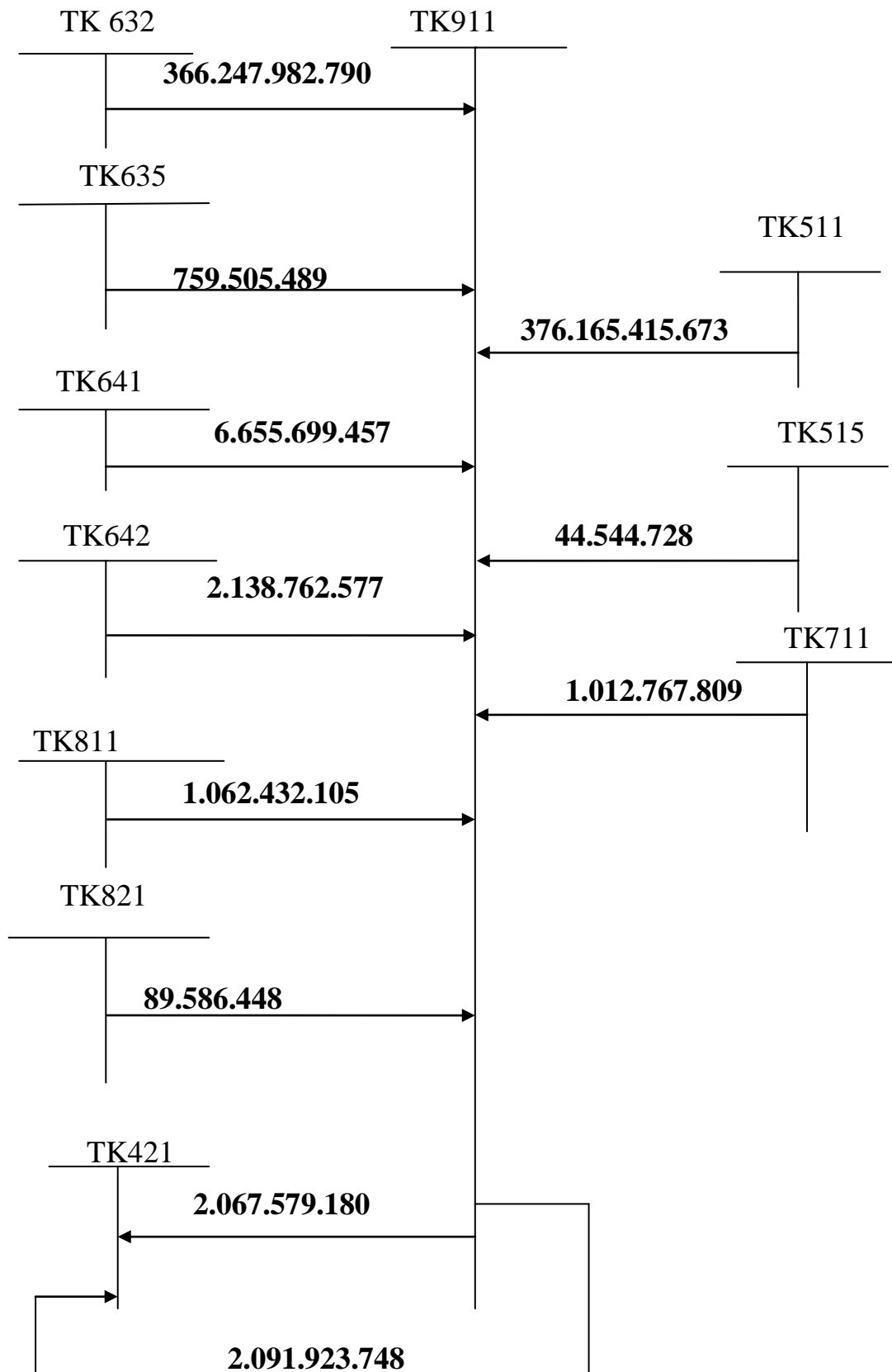

## CHƯƠNG 3

### MỘT SỐ BIỆN PHÁP HOÀN THIỆN TỔ CHỨC KẾ TOÁN DOANH THU VÀ XÁC ĐỊNH KẾT QUẢ KINH DOANH TẠI CÔNG TY TNHH TM VÀ VẬN TẢI NHẬT HOÀNG

#### 3.1 NHẬN XÉT CHUNG VỀ CÔNG TÁC KẾ TOÁN DOANH THU VÀ XÁC ĐỊNH KẾT QUẢ KINH DOANH TẠI CÔNG TY TNHH TM VÀ VẬN TẢI NHẬT HOÀNG

Qua gần mười năm hoạt động với bề dày thành tích đáng kể cùng với sự phát triển và đổi mới của đất nước, công ty TNHH TM và VT Nhật Hoàng đã không ngừng và phát triển, cơ sở vật chất kỹ thuật ngày càng được nâng cao cũng như trình độ quản lý nói chung và bộ máy kế toán nói riêng ngày càng hoàn thiện để đáp ứng nhu cầu sản xuất kinh doanh. Ngày nay trong điều kiện nền kinh tế thị trường đổi mới về mọi mặt, cùng với kinh nghiệm trong hoạt động sản xuất kinh doanh của công ty tầm quan trọng của hạch toán kế toán doanh thu và xác định kết quả kinh doanh, công ty xây dựng một mô hình gọn nhẹ là bộ máy kế toán năng động, việc phân công công việc rõ ràng mỗi kế toán viên đảm nhiệm từng phần hành kế toán khác nhau phù hợp với trình độ năng lực của mỗi người và yêu cầu quản lý của công ty đảm bảo nguyên tắc chuyên môn hoá, đồng thời các nhân viên kế toán có mối quan hệ qua lại chặt chẽ cùng sự quản lý của kế toán trưởng đã góp phần nâng cao ý thức trách nhiệm của nhân viên trong phòng kế toán, làm việc hiệu quả cao và luôn gắn liền với quá trình sản xuất kinh doanh của doanh nghiệp. trong quá trình thực tập tại công ty, em đã nhận thức sâu sắc hơn mục tiêu hàng đầu của công ty TNHH TM VÀ VẬN TẢI NHẬT HOÀNG nói riêng và các doanh nghiệp nói chung là lợi nhuận và làm thế nào để lợi nhuận không ngừng gia tăng, đó là vấn đề nhức nhối đối với các nhà quản lý, và hơn hết chính là điều kiện để doanh nghiệp tồn tại và phát triển bên cạnh đó góp phần cải thiện và nâng cao đời sống cán bộ công nhân viên. đồng thời là điều kiện công ty thực hiện nghĩa vụ với nhà Nước và các ngành liên quan.

## 3.2 NHẬN XÉT VỀ CÔNG TÁC KẾ TOÁN DOANH THU VÀ XÁC ĐỊNH KẾT QUẢ KINH DOANH TẠI CÔNG TY TNHH TM VÀ VT NHẬT HOÀNG

### 3.2.1 Những ưu điểm đạt được tổ chức quản lý sản xuất kinh doanh về công tác kế toán.

1. Với bộ máy tổ chức quản lý gọn nhẹ, thống nhất từ trên xuống dưới, công ty TNHH TM VÀ VT Nhật Hoàng đã xây dựng được bộ máy quản lý theo hình thức trực tuyến - chức năng và hạch toán phù hợp với yêu cầu của nền kinh tế thị trường chủ động trong hoạt động sản xuất kinh doanh, đảm bảo đứng vững trong điều kiện hiện nay. với mô hình này các phòng ban nghiệp vụ có chức năng tham mưu và giúp việc cho giám đốc hoặc phó giám đốc, trực tiếp phụ trách các vấn đề thuộc chuyên môn nghiệp vụ của mình .

2. Bộ máy kế toán của công ty có bốn cán bộ kế toán trong đó có một kế toán viên và ba kế toán viên. Công ty sử dụng phương pháp ghép việc, tổ chức bố trí công việc của cán bộ kế toán phù hợp với chức năng trình độ , vì thế công việc điều hoàn thành có hiệu quả, kế toán trưởng là người có kinh nghiệm, có năng lực trong lĩnh vực kế toán.

Công ty lựa chọn loại hình kế toán tập trung phù hợp với mô hình sản xuất kinh doanh của của doanh nghiệp, mọi nghiệp vụ được phát sinh được hạch toán chính xác, nhanh chóng.

Với mô hình kế toán này, việc hạch toán đảm sự tập trung thống nhất và chặt chẽ giúp cho việc kiểm tra chỉ đạo sản xuất kịp thời, chuyên môn hoá , cán bộ, giảm nhẹ biên chế tạo điều kiện áp dụng trong quản lý hạch toán .

3. Đáp ứng nhu cầu công việc, công ty TNHH TM và Vận Tải Nhật Hoàng đã áp dụng hệ thống máy tính vào công tác hệ toán để giảm bớt khối lượng công việc, tiết kiệm chi phí văn phòng và thời gian cho nhân viên kế toán đảm bảo cung cấp số liệu nhanh chóng , chính xác. Bên cạnh đó công ty đã áp dụng thành tựu khoa học kỹ thuật tiên tiến vào công tác kế toán bằng cách sử dụng phần mềm kế toán AFC nên công việc kế toán trở nên dễ dàng và nhanh chóng hơn nhưng vẫn đảm bảo tính chính xác và kịp thời tạo sự tin cậy cao đối với người

người quan tâm đến thông tin kế toán nói chung cũng như tin trên báo cáo tài chính nói riêng

4. Công ty áp dụng hình thức sổ kế toán chứng từ ghi sổ đảm bảo rõ ràng, dễ hiểu dễ thu nhận xử lý, tổng hợp và cung cấp thông tin phù hợp với năng lực và trình độ và điều kiện kỹ thuật tính toán cũng như yêu cầu quản lý của công ty giúp cho việc kiểm soát thông tin đảm bảo yêu cầu dễ tìm, dễ thấy, dễ lấy.

Hiểu hết các sổ chi tiết ở công ty đều được xây dựng theo cơ cấu đơn giản, dễ ghi chép và phản ánh đầy đủ các chỉ tiêu cần thiết lẫn nội dung kinh tế chủ yếu của nghiệp vụ kinh tế phát sinh.

Hệ thống tài khoản hiện nay là hệ thống tài khoản do Bộ Tài Chính ban hành theo quyết định số 48, công ty luôn cập nhật thay đổi trong chế độ kế toán đặc biệt là các chuẩn mực mới về thông tư hướng dẫn, các quyết định của nhà nước. Tài khoản doanh thu bán hàng và cung cấp dịch vụ được chi tiết cho từng loại cụ thể phù hợp với tình hình hoạt động kinh doanh của công ty.

Chứng từ mà công ty sử dụng đúng với mẫu biểu của bộ tài Chính ban hành từ phiếu thu, phiếu chi, phiếu xuất kho... Những thông tin về các nghiệp vụ kinh tế phát sinh đều được ghi chép một cách đầy đủ, chính xác vào chứng từ tạo điều kiện cho việc đối chiếu kiểm tra số liệu thực tế và số liệu trên sổ sách kế toán, các chứng từ được lưu trữ cẩn thận theo từng loại, từng hợp đồng, từng khách hàng thuận lợi cho việc tìm kiếm, đối chiếu số liệu.

### **3.2.2. Về tổ chức kế toán doanh thu và xác định kết quả kinh doanh :**

a, Về việc hạch toán nói chung

- Các chứng từ sử dụng trong quá trình hạch toán đều phù hợp với yêu cầu kinh tế và pháp lý của nghiệp vụ. Các chứng từ sử dụng đúng mẫu của bộ tài chính ban hành, thông tin ghi chép đầy đủ và chính xác theo đúng chứng từ. Việc lưu trữ chứng từ tương đối khoa học và được giám sát chặt chẽ. Các kế toán ở phần hành nào thì lưu chứng từ liên quan đến phần hành đó nên đảm bảo tính không chồng chéo và nguyên tắc phân công, phân nhiệm rõ ràng

- Về sổ sách kế toán

Công ty TNHH TM và Vận Tải Nhật Hoàng áp dụng hình thức chứng từ ghi sổ, phù hợp với phương thức và cơ cấu chứng từ. Hình thức này phù hợp với doanh nghiệp vừa và nhỏ. Hình thức chứng từ ghi sổ cho thông tin nhanh, chính xác, giúp cho công tác quản lý điều hành của doanh nghiệp được cụ thể, sâu sát, đúng hướng.

- Về hệ thống tài khoản

Công ty TNHH TM và Vận Tải Nhật Hoàng áp dụng hệ thống tài khoản thống nhất theo chế độ báo cáo tài chính doanh nghiệp ban hành theo quyết định số 48/2006/QĐ-BTC ngày 14/09/2006 của Bộ trưởng Bộ Tài chính và các chuẩn mực kế toán Việt Nam do bộ tài chính ban hành và thông tư hướng dẫn, sửa đổi bổ sung.

b, Về công tác kế toán doanh thu, chi phí xác định kinh doanh

**1. Về tổ chức kế toán doanh thu**

Trải qua một quá trình đổi mới và phát triển công ty đã hoàn thành dần công tác hạch toán của mình. Công ty là một đơn vị nắm bắt nhanh chóng các thông tin kinh tế và những thay đổi về chế độ kế toán để áp dụng cho đơn vị mình một cách phù hợp đặc biệt là vấn đề hạch toán chi phí, doanh thu và xác định kết quả kinh doanh tại đơn vị. Hệ thống tài khoản và phương pháp hạch toán kế toán được áp dụng theo quy định mới của Bộ Tài Chính.

Kế toán doanh thu đã gắn liền với tình hình kinh doanh của công ty với những quy định hạch toán trong doanh thu, luôn phản ánh chính xác kịp thời các nghiệp vụ kinh tế phát sinh góp phần đảm bảo tính thống nhất và nhịp nhàng trong hệ thống hạch toán kế toán tại công ty.

Việc hạch toán kế toán doanh thu và xác định kết quả kinh doanh được thực hiện linh hoạt, mỗi vụ việc do một kế toán đảm nhận.

Mẫu sổ sách hoàn toàn trên máy, trang trình phần mềm kế toán AFC đã cho sẵn các mẫu sổ cái, sổ chi tiết, các loại báo cáo tổng hợp... Phù hợp với quy định của nhà nước. Đặc biệt là có thể theo dõi cả bằng VNĐ và ngoại tệ.



## **2. Về tổ chức kế toán chi phí:**

Như chúng ta đã biết chi phí kinh doanh là một vấn đề mà hầu hết các doanh nghiệp quan tâm hàng đầu và luôn tìm mọi cách để quản lý chi phí một cách chặt chẽ nhằm tránh tình trạng chi không mà ảnh hưởng đến kết quả kinh doanh. Chính vì vậy mà mọi chi phí phát sinh tại công ty được theo dõi cụ thể để có thể theo dõi một cách chặt chẽ. Đáp ứng kịp thời, chính xác theo yêu cầu quản lý.

Việc theo dõi chi tiết cho từng nghiệp vụ, từng phân xưởng phòng ban đã tạo điều kiện cho việc kiểm tra số liệu, tài liệu công tác đối chiếu chứng từ số liệu trong công ty được dễ dàng hơn. Qua đó đáp ứng được nhu cầu quản lý trong môi trường cạnh tranh.

## **3. Về tổ chức kế toán xác định kết quả kinh doanh :**

Được sự hướng dẫn của kế toán trưởng công ty giàu kinh nghiệm nên công tác hạch toán doanh thu tại công ty hiện nay khá hiện đại. Với sự hỗ trợ đắc lực của hệ thống máy vi tính và những chương trình được cài đặt sẵn...phần lớn doanh thu được hạch toán và được theo dõi chặt chẽ, theo từng bộ phận. Việc hạch toán doanh thu hiện nay là cơ sở quan trọng để từng bước tiến hành hạch toán kết quả sản xuất kinh doanh, đánh giá cụ thể hiệu quả loại hình dịch vụ để từ đó có kế hoạch đúng đắn trong hoạt động sản xuất kinh doanh tại đơn vị.

### **3.2.3 Những hạn chế**

Việc tập hợp và hạch toán doanh thu, chi phí của công ty tương đối hoàn chỉnh song việc xác định kết quả kinh doanh chưa thật sự chi tiết và phản ánh rõ đặc thù tình hình khi doanh thu của doanh nghiệp được tạo ra từ ban nguồn, doanh thu bán hàng và cung cấp dịch vụ, doanh thu tài chính, doanh thu khác. Lợi nhuận đem lại cho doanh nghiệp từ các hoạt động này chênh nhau khá lớn, do đó cần phải làm chi tiết hơn, rõ ràng hơn về vấn đề liên quan tới vấn đề này. Để từ đó Giám đốc công ty có thể đưa ra những định hướng và các biện pháp kinh tế đúng đắn nhằm cân đối giữa các khoản thu chi và các hoạt động với nhau nhằm tối đa hoá lợi nhuận một cách tốt nhất.

1. Công ty không sử dụng các khoản giảm trừ doanh thu như: khoản giảm giá

hàng bán, cũng như chiết khấu thương mại, hàng bán bị trả lại...

- Ảnh hưởng

+ Việc thu hồi vốn sẽ chậm hơn

+ Không khuyến khích được khách hàng tích cực mua hàng

2. Hiện nay công ty TNHH TM và Vận Tải Nhật Hoàng có rất nhiều bạn hàng không những ở Hải Phòng mà còn cả các tỉnh thành phố khác, khách hàng mua hàng hoá hay thuê dịch vụ công ty còn cho phép khách hàng trả chậm số tiền dịch vụ sử dụng, tức là doanh nghiệp áp dụng cơ chế mở, hết sức tạo điều kiện cho khách hàng tới mua hàng và thuê dịch vụ. Dù vậy công ty vẫn chưa có quy định, biện pháp thu nợ hiệu quả.

- Ảnh hưởng:

Điều này khó có thể tránh được nhưng tiêu cực thường có trong nền kinh tế thị trường là bản thân công ty bị các doanh nghiệp chiếm dụng vốn tương đối nhiều khách hàng cố ý dây dưa công nợ khiến cho doanh nghiệp gặp nhiều khó khăn do tình trạng thiếu vốn.

3. Việc kế toán ở công ty vừa thực hiện bằng tay vừa thực hiện bằng máy

- Ảnh hưởng

+ Đôi khi còn trùng lặp ở một số khâu và việc kiểm tra đối chiếu cũng gặp khó khăn.

4. Số chi tiết chưa đáp ứng được yêu cầu khi đối chiếu với sổ tổng hợp.

- Ảnh hưởng

+ Những bộ phận khác hoặc những người không trực tiếp làm công tác này không thể tiếp cận xem xét.

5. Công ty vẫn chưa có hệ thống mạng nội bộ

- Ảnh hưởng

+ Khi giám đốc hoặc các phòng ban muốn nắm bắt được số liệu thì phải trực tiếp đến phòng kế toán.

6. Công ty vẫn chưa khai thác tối đa lợi thế của mình như:

+ Các mối quan hệ với các công ty vận tải, tàu biển.

- + Hệ thống nhà kho chưa sử dụng hết
  - Ảnh hưởng
- + Làm giảm lượng khách hàng và giảm doanh thu
- + Lãng phí diện tích nhà kho

7. Doanh nghiệp chưa thực hiện chính sách khuyến mãi cho khách hàng mua hàng và vận chuyển hàng hoá cho khách hàng.

### 3.3 MỘT SỐ Ý KIẾN ĐỀ XUẤT NHẪM HOÀN THIỆN CÔNG TÁC KẾ TOÁN DOANH THU VÀ XÁC ĐỊNH KẾT QUẢ KINH DOANH TẠI CÔNG TY TNHH TM VÀ VẬN TẢI NHẬT HOÀNG.

#### 3.3.1. Yêu cầu hoàn thiện

Phương hướng hoàn thiện kế toán nói chung, kế toán doanh thu, chi phí xác định kết quả kinh doanh nói riêng muốn có tính khả thi cần phải đáp ứng các nhu cầu sau:

Hoàn thiện trên cơ sở tôn trọng cơ chế tài chính, tôn trọng chế độ kế toán. Mỗi quốc gia đều có một cơ chế quản lý tài chính nhất định và xây dựng một hệ thống kế toán thống nhất phù hợp với cơ chế tài chính. Việc tổ chức tổ chức kế toán ở các đơn vị kinh tế cụ thể được phép vận dụng và cải tiến chứ không bắt buộc phải dập khuôn hoàn toàn theo chế độ nhưng trong khôn khổ phải tôn trọng chế độ, tôn trọng cơ chế.

Hoàn thiện phải trên cơ sở phù hợp với đặc điểm của doanh nghiệp, phù hợp với đặc điểm tổ chức sản xuất kinh doanh. Các doanh nghiệp bắt buộc phải áp dụng hệ thống chuẩn mực kế toán nhưng được quyền sửa đổi trong phạm vi nhất định cho phù hợp với đặc điểm riêng của từng doanh nghiệp nhằm mang lại hiệu quả cao nhất.

Hoàn thiện phải đảm bảo đáp ứng được thông tin kịp thời, chính xác phù hợp với yêu cầu quản lý:

Hoàn thiện phải trên cơ sở tiết kiệm chi phí vì mục đích của doanh nghiệp là kinh doanh có lãi và đem lại hiệu quả.

Trên cơ sở những yêu cầu của hoàn thiện và thực trạng của kế toán doanh

## Hoàn thiện công tác kế toán doanh thu, chi phí và xác định kết quả kinh doanh

thu, chi phí và xác định kết quả kinh doanh tại công ty TNHH TM và VT Nhật Hoàng, Em mạnh dạn đưa ra một số đề xuất nhằm hoàn thiện công tác kế toán doanh thu, chi phí xác định kết quả kinh doanh trong công ty.

### **Ý Kiến 1: Tài khoản sử dụng**

Doanh nghiệp nên sử dụng các khoản giảm trừ doanh thu như tài khoản 521 và tài khoản 532... để phản ánh những khoản giảm giá hàng bán và chiết khấu thương mại... chính xác và hiệu quả hơn .

Nội dung của tk 521

Bên nợ: Số chiết khấu thương mại chấp nhận thanh toán cho khách hàng

Bên Có: Cuối kỳ kế toán kết chuyển chiết khấu thương mại sang tài khoản 511 “doanh thu bán hàng và cung cấp dịch vụ” để xác định doanh thu thuần của kỳ báo cáo.

Tài khoản 521 không có số dư cuối kỳ

Phương pháp kế toán tk 521 chiết khấu thương mại như sau:

phản ánh số chiết khấu thương mại thực tế phát sinh:

Nợ TK 521: chiết khấu thương mại khách hàng được hưởng

Nợ TK 3331 : thuế GTGT phải nộp theo chiết khấu thương mại

Có TK 111,112,131: Số tiền trả lại hoặc giảm nợ cho khách hàng

Cuối kỳ kế toán kết chuyển số chiết khấu thương mại sang tài khoản 511 “doanh thu bán hàng và cung cấp dịch vụ”

Nợ TK 511: Doanh thu bán hàng và cung cấp dịch vụ

Có TK 521: chiết khấu thương mại

Các tài khoản 532, TK 531 hạch toán tương tự

Khi sử dụng các khoản giảm trừ sẽ thu hồi vốn nhanh và khuyến khích được khách hàng mua hàng.

### **Ý Kiến 2: Thu hồi công nợ**

Cần có quy định cụ thể trong việc thanh toán như áp dụng chặt chẽ thanh toán thưởng phạt nghiêm minh, từ mềm mỏng tới cứng rắn để thu hồi công nợ. Các biện pháp phải đảm bảo hai nguyên tắc: lợi ích của công ty không bị xâm

phạm , đồng thời khôn bị mất bạn hàng.

Công ty nên áp dụng ‘ chiết khấu thanh toán’ cho khách hàng thường xuyên có uy tín , thanh toán luôn đúng và trước hạn. Còn đối với việc trả chậm sau hạn có thể tính lãi hay phạt... Có như vậy công ty mới nhanh thu hồi được vốn và nâng cao hiệu quả kinh doanh của mình.

**Ý kiến 3:**

Công ty nên chỉ sử dụng phần mềm kế toán cho thống nhất nhanh gọn , chính xác và mất ít thời gian , giảm bớt áp lực cho nhân viên kế toán

**Ý kiến 4:**

Hệ thống sổ sách nên xây dựng chi tiết hơn để dễ dàng hơn cho những bộ phận khác hoặc những người không trực tiếp làm công tác này có thể tiếp cận và xem xét

**Ý Kiến 5:**

Khi mở rộng kinh doanh, số lượng chứng từ và số liệu kế toán sẽ tăng lên, công ty nên sử dụng mạng nội bộ để tiện lợi hơn trong việc luân chuyển số liệu giữa các bộ phận khi cần thiết.

**Ý kiến 6:**

Ngày nay, nền kinh tế thị trường ngày càng phát triển, nhu cầu nhu cầu dịch vụ, đại lý, giao nhận hàng hoá ngày càng tăng , vì vậy công ty phải biết khai thác tối đa và có hiệu quả những lợi thế có sẵn của mình để mở rộng thị trường như:

- Các mối quan hệ với các công ty vận tải, tàu biển..
- Hệ thống nhà kho sử dụng hết
- Diện tích mặt bằng còn rộng

**Ý Kiến 7**

Những khách hàng quen thuộc, thường xuyên công ty có thể thực hiện chính sách khuyến mãi cho khách hàng.

Những khách hàng không có phương tiện vận tải công ty có thể vận chuyển cho khách hàng với giá ưu đãi.

Công ty nên thực hiện các chính sách ưu đãi và thu hút khách hàng.

Hiện nay trên thị trường có rất nhiều tạp thể và cá nhân kinh doanh cùng ngành với doanh nghiệp nên tình hình cạnh tranh rất gay gắt, công ty hiện nay đang có lượng khách hàng truyền thống là công ty xí nghiệp lớn, những khách hàng này thường xuyên sử dụng với số lượng lớn, thanh toán bằng séc. Vì vậy công ty nên áp dụng thêm biện pháp khuyến mại chiết khấu thương mại khi khách hàng mua với khối lượng lớn nhằm giữ được khách hàng. Bằng biện pháp khuyến mãi này có thể công ty còn tăng được số lượng khách hàng trong tương lai vì có sự ưu đãi của công ty trong việc bán hàng.

## KẾT LUẬN

Trong nền kinh tế thị trường hiện nay việc công tác kế toán doanh thu, chi phí và xác định kết quả kinh doanh có một vai trò rất lớn trong công tác quản lý của doanh nghiệp. Nếu hạch toán doanh thu, chi phí, xác định kết quả kinh doanh, chính xác sẽ xác định được hiệu quả sản xuất kinh doanh của đơn vị. Từ đó các nhà quản lý doanh nghiệp có những biện pháp tăng cường sản xuất thúc đẩy quá trình tuần hoàn vốn, mở rộng sản xuất tăng thu nhập. Để làm được điều đó các doanh nghiệp phải được hoàn thiện công tác kế toán doanh thu, chi phí, xác định kết quả kinh doanh.

Khoá luận “ Hoàn thiện tổ chức công tác kế toán doanh thu, chi phí và xác định kết quả kinh doanh tại công ty TNHH TM và Vận Tải Nhật Hoàng” đã giải đáp được các vấn đề đó.

1. Về phần nào khoá luận đã nêu được những nét chính, nét cơ bản về doanh thu, chi phí, kết quả kinh doanh và công tác kế toán doanh thu, chi phí, và xác định kết quả kinh doanh trong doanh nghiệp.
2. Về mặt thực tiễn: khoá luận đã phản ánh tình hình số liệu, công tác tổ chức kế toán doanh thu, chi phí và xác định kết quả kinh doanh của công ty TNHH TM và Vận Tải Nhật Hoàng lấy số liệu năm 2009 để minh chứng.
3. Về mặt biện pháp hoàn thiện kế toán doanh thu, chi phí xác định kết quả kinh doanh ở công ty TNHH TM và Vận Tải Nhật Hoàng khoá luận đã đi sâu tìm hiểu, nghiên cứu đánh giá về công tác kế toán doanh thu, chi phí và xác định kết quả kinh doanh tại công ty, từ đó đưa ra những kiến nghị nhằm hoàn thiện công tác kế toán doanh thu, chi phí và xác định kết quả kinh doanh tập chung vào: Tổ chức vào bộ máy kế toán, tổ chức hệ thống sổ sách kế toán, ghi chép, hạch toán. Những đề xuất của khoá luận rất xác thực với tình hình của công ty, tình hình thị trường hiện nay. Nếu thực hiện tốt những kiến nghị đã nêu công tác hạch toán kế toán doanh thu, chi phí xác định kết quả kinh doanh của doanh nghiệp có nhiều tiến chuyển tốt. Tuy nhiên các kiến nghị vẫn mang màu sắc lý luận nhiều

## Hoàn thiện công tác kế toán doanh thu, chi phí và xác định kết quả kinh doanh

hơn, chưa thật bám chắc thực tế, bởi vậy nó chỉ mang tính chất tham khảo.

Với thời gian thực tập ngắn, kiến thức bản thân có hạn, vấn đề nghiên cứu thì rộng, tổng hợp ...song được sự giúp đỡ của ban giám đốc , sự tận tình tạo điều kiện của các của cô chú, anh chị trong phòng tài chính kế toán của công ty, của thầy giáo hướng dẫn em đã hoàn thiện được bài khoá luận này.

Em xin chân thành cảm ơn Ban giám đốc công ty, các cô chú, anh chị phòng tài chính kế toán của công ty và thầy giáo hướng dẫn đã giúp đỡ em hoàn thiện khoá luận này.

Sinh viên

**Bùi Thị Hồng**



## TÀI LIỆU THAM KHẢO

1. *Chế độ kế toán doanh nghiệp* - Quyển 1 - Bộ tài chính - NXB Tài chính - Hà Nội 2006
2. *Chế độ kế toán doanh nghiệp* - Quyển 2 - Bộ tài chính - NXB Tài chính - Hà Nội 2006
3. Các sổ sách chứng từ của Công ty TNHH TM và Vận Tải Nhật Hoàng
4. [www.ketoan.com.vn](http://www.ketoan.com.vn)
5. *Giáo trình nguyên lý kế toán* - PGS. Nghiêm Văn Linh - NXB Tài chính - Hà Nội 2006

## MỤC LỤC

|  |    |
|--|----|
| <b>LỜI NÓI ĐẦU:</b> .....  | 1  |
| <b>CHƯƠNG 1: MỘT SỐ LÝ LUẬN CHUNG VỀ DOANH THU, CHI PHÍ HÀNG BÁN RA, KẾT QUẢ KINH DOANH VÀ HẠCH TOÁN KẾ TOÁN DOANH THU, CHI PHÍ HÀNG RA, XÁC ĐỊNH KẾT QUẢ KINH DOANH</b> ..... | 3  |
| 1.1. Một số nét về doanh thu, chi phí, kết quả kinh doanh Một số nét về doanh thu, chi phí, kết quả kinh doanh .....   | 3  |
| 1.1.1 Về doanh thu và các khoản giảm trừ doanh thu .....   | 3  |
| 1.1.1.1. Khái niệm Doanh thu, các khoản giảm trừ doanh thu .....   | 3  |
| 1.1.1.2. Vai trò, vị trí của doanh thu .....   | 3  |
| 1.1.1.3. Các loại doanh thu và phương pháp xác định doanh thu .....  | 4  |
| 1.1.1.4 Các yếu tố làm tăng doanh thu .....  | 5  |
| 1.1.1.5. Các yếu tố làm giảm doanh thu bán hàng và cung cấp dịch vụ của doanh nghiệp .....   | 5  |
| 1.1.2 Về chi phí .....   | 6  |
| 1.1.2.1 Khái niệm .....  | 6  |
| 1.1.2.2 Vai trò, vị trí của chi phí .....  | 6  |
| 1.1.2.3. Các loại chi phí .....  | 6  |
| 1.1.3. Kết quả kinh doanh của doanh nghiệp .....   | 7  |
| 1.1.3.1 Khái niệm .....  | 7  |
| 1.1.3.2 Vai trò, ý nghĩa tác dụng của kết quả kinh doanh .....   | 7  |
| 1.1.4 Nhiệm vụ của kế toán doanh thu, và xác định kết quả kinh doanh .....   | 9  |
| 1.2. Tổ chức hạch toán kế toán doanh thu, chi phí. Xác định kết quả kinh doanh .....   | 9  |
| 1.2.1 Kế toán doanh thu .....  | 9  |
| 1.2.1.1 Kế toán doanh thu bán hàng và cung cấp dịch vụ và kế toán giảm trừ doanh thu .....   | 9  |
| 1.2.1.1.1 Kế toán doanh thu bán hàng và cung cấp dịch vụ .....   | 9  |
| 1.2.1.1.2 Kế toán các khoản giảm trừ: .....  | 19 |

|   |           |
|---|-----------|
| 1.2.1.2 Kế toán doanh thu hoạt động tài chính .....   | 22        |
| 1.2.1.3 Kế toán thu nhập khác.....  | 23        |
| 1.2.2. Kế toán xác định kết quả kinh doanh.....   | 25        |
| 1.2.2.1 Kế toán xác định chi phí với các doanh thu tương ứng .....  | 25        |
| 1.2.2.1.1 Kế toán giá vốn hàng bán.....   | 25        |
| 1.2.2.1.2 Hạch toán chi phí hoạt động tài chính.....  | 27        |
| 1.2.2.1.3 Kế toán chi phí bán hàng .....  | 28        |
| 1.2.2.1.4. Kế toán chi phí quản lý doanh nghiệp.....  | 31        |
| 1.2.2.1.5 Kế toán chi phí khác.....   | 34        |
| 1.2.2.1.6 Kế toán chi phí thuế thu nhập doanh nghiệp.....   | 35        |
| 1.2.2.2 Kế toán xác định kết quả kinh doanh.....  | 35        |
| <b>CHƯƠNG 2: TỔ CHỨC KẾ TOÁN DOANH THU, CHI PHÍ, VÀ XÁC ĐỊNH KẾT QUẢ KINH DOANH TẠI CÔNG TY TNHH TM VÀ VẬN TẢI NHẬT HOÀNG .....</b> | <b>37</b> |
| 2.1 Đặc điểm tình chung của công ty TNHH TM và Vận Tải Nhật Hoàng .....   | 37        |
| 2.1.1 Quá trình hình thành và phát triển công ty TNHH Thương Mại và Vận tải Nhật Hoàng: .....                                       | 37        |
| 2.1.2 Thuận lợi, khó khăn .....   | 39        |
| 2.1.2.1 Thuận lợi: .....  | 39        |
| 2.1.2.2 Khó khăn: .....   | 40        |
| 2.1.2.3 Ngành nghề kinh doanh: .....  | 40        |
| 2.1.3 Đặc điểm tổ chức hoạt động sản xuất kinh doanh của công ty TNHH Thương Mại Vận tải Nhật Hoàng: .....                          | 40        |
| 2.1.4 ĐẶC ĐIỂM TỔ CHỨC KẾ TOÁN CỦA CÔNG TY TNHH THƯƠNG MẠI VẬN TẢI NHẬT HOÀNG: .....  | 42        |
| 2.1.5 Tổ chức công tác kế toán và hình thức ghi sổ kế toán: .....   | 43        |
| 2.1.5.1 Phương pháp hạch toán hàng tồn kho và tình thuế GTGT ở công ty TNHH TM và Vận Tải Nhật Hoàng. ....                          | 45        |

|   |           |
|---|-----------|
| 2.2 Công tác hạch toán kế toán doanh thu, chi phí và xác định kết quả kinh doanh tại công ty TNHH TM và Vận Tải Nhật Hoàng.....                       | 45        |
| 2.2.1 Kế toán doanh thu tại công ty TNHH TM và Vận Tải Nhật Hoàng.....  | 45        |
| 2.2.1.1 Đặc điểm bán hàng hoá và dịch vụ tại công ty TNHH TM và VT Nhật Hoàng .....   | 45        |
| 2.2.1.2 Phương thức cung cấp dịch vụ, thu tiền bán hàng hoá tại công ty TNHH TM và Vận Tải Nhật Hoàng.....  | 45        |
| 2.2.1.3 Kế toán doanh thu bán hàng và cung cấp dịch vụ.....   | 45        |
| 2.2.1.4 Kế toán doanh thu từ hoạt động tài chính .....  | 56        |
| 2.2.1.5 Kế toán thu nhập khác.....  | 58        |
| 2.3 Kế toán các khoản chi phí .....   | 60        |
| 2.3.1 Kế toán giá vốn hàng bán.....   | 60        |
| 2.3.2 Kế toán chi phí hoạt động tài chính. ....   | 63        |
| 2.3.3 Kế toán chi phí bán hàng và chi phí quản lý doanh nghiệp .....  | 65        |
| 2.3.4 Kế toán chi phí khác.....   | 72        |
| 2.4.5 Kế toán chi phí thuế TNDN .....   | 74        |
| 2.4 Xác định kết quả kinh doanh.....  | 76        |
| <b>CHƯƠNG 3: MỘT SỐ BIỆN PHÁP HOÀN THIỆN TỔ CHỨC KẾ TOÁN DOANH THU VÀ XÁC ĐỊNH KẾT QUẢ KINH DOANH TẠI CÔNG TY TNHH TM VÀ VẬN TẢI NHẬT HOÀNG .....</b> | <b>85</b> |
| 3.1 NHẬN XÉT CHUNG VỀ CÔNG TÁC KẾ TOÁN DOANH THU VÀ XÁC ĐỊNH KẾT QUẢ KINH DOANH TẠI CÔNG TY TNHH TM VÀ VẬN TẢI NHẬT HOÀNG .....                       | 85        |
| 3.2 NHẬN XÉT VỀ CÔNG TÁC KẾ TOÁN DOANH THU VÀ XÁC ĐỊNH KẾT QUẢ KINH DOANH TẠI CÔNG TY TNHH TM VÀ VT NHẬT HOÀNG.....                                   | 86        |
| 3.2.1 Những ưu điểm đạt được tổ chức quản lý sản xuất kinh doanh về công tác kế toán. ....  | 86        |
| 3.2.2. Về tổ chức kế toán doanh thu và xác định kết quả kinh doanh : .....  | 87        |
| 3.2.3 Những hạn chế .....   | 89        |

|  |    |
|--|----|
| 3.3 MỘT SỐ Ý KIẾN ĐỀ XUẤT NHẪM HOÀN THIỆN CÔNG TÁC KẾ TOÁN DOANH THU VÀ XÁC ĐỊNH KẾT QUẢ KINH DOANH TẠI CÔNG TY TNHH TM VÀ VẬN TẢI NHẬT HOÀNG..... | 91 |
| 3.3.1. Yêu cầu hoàn thiện.....   | 91 |
| <b>KẾT LUẬN</b> .....  | 95 |
| <b>TÀI LIỆU THAM KHẢO</b> .....  | 97 |