

## LỜI MỞ ĐẦU

### *1. Tính cấp thiết của đề tài*

Hiện nay, tại nhiều doanh nghiệp công tác kế toán ngày càng đóng vai trò quan trọng, bởi nó là một công cụ đắc lực phục vụ quản lý tài chính. Vì vậy, sự hoàn thiện của công tác kế toán mang lại thuận lợi rất lớn cho các doanh nghiệp trong việc áp dụng một cơ chế quản lý khoa học và hiệu quả. Trong các khâu quản lý tại doanh nghiệp thì công tác quản lý hạch toán TSCĐ là một trong những mắt xích quan trọng nhất. TSCĐ không chỉ là điều kiện cơ bản, là nền tảng của quá trình hoạt động sản xuất kinh doanh mà thực chất TSCĐ thường chiếm tỷ trọng rất lớn trong tổng tài sản, vốn doanh nghiệp. Giá trị tài sản ảnh hưởng đến chất lượng hoạt động của doanh nghiệp, nhất là trong điều kiện khoa học kỹ thuật phát triển như hiện nay giá trị TSCĐ càng lớn thì yêu cầu quản lý sử dụng càng chặt chẽ và hiệu quả hơn. Bên cạnh đó, nâng cao hiệu quả sử dụng TSCĐ trong doanh nghiệp là vấn đề có ý nghĩa quan trọng, quản lý và sử dụng tốt TSCĐ không chỉ có tác dụng nâng cao chất lượng năng lực hoạt động, tiết kiệm vốn mà còn là một biện pháp quan trọng khắc phục những tổn thất do hao mòn TSCĐ gây ra. Vì vậy, công tác kế toán TSCĐ càng thể hiện rõ vai trò của nó, đặc biệt khi gắn công tác kế toán TSCĐ với việc nâng cao hiệu quả sử dụng tài sản trong doanh nghiệp.

Những lý do trên đặc biệt hợp lý với những doanh nghiệp trong những ngành kinh tế trọng yếu của đất nước như ngành xây dựng, vận tải và nuôi trồng thủy sản. Là một đơn vị của ngành, công ty cổ phần thương binh Trường Sơn là một trong những đơn vị đang áp dụng cách quản lý tài chính khoa học và hợp lý. Tuy nhiên, việc tổ chức công tác kế toán tại công ty chưa thực sự phù hợp với chế độ kế toán hiện hành. Cơ cấu tài sản của công ty đang ngày càng phát triển, đáp ứng được nhu cầu của ngành trong thời kỳ đổi mới. Mặc dù đơn vị đã có rất nhiều cố gắng, nỗ lực trong việc quản lý và nâng cao hiệu quả sử dụng TSCĐ nhằm tránh lãng phí, thất thoát nhưng TSCĐ vẫn chưa được theo dõi đúng mức. Vì vậy việc nghiên cứu hoàn thiện tổ chức công tác kế toán nhằm nâng cao hiệu quả sử dụng TSCĐ tại công ty là cần thiết. Trên cơ sở những kiến thức đã học, cùng với sự tận tình hướng dẫn và giúp đỡ của cô giáo Th.s Trần Thị Thanh Thảo và các cô chú, anh chị tại phòng Kế toán-Tài chính công ty cổ

phần thưởng binh Trường Sơn, sau một thời gian thực tập tại đơn vị, em xin chọn đề tài: **“Hoàn thiện tổ chức công tác kế toán TSCĐ nhằm nâng cao hiệu quả sử dụng TSCĐ tại công ty cổ phần thưởng binh Trường Sơn”**

## **2.Mục đích nghiên cứu**

-Về mặt lý luận: Giúp nắm vững một số vấn đề lý luận cơ bản về kế toán TSCĐ trong doanh nghiệp

-Về mặt thực tế: Mô tả thực trạng hạch toán TSCĐ tại công ty cổ phần thưởng binh Trường Sơn

-Phân tích và đề xuất một vài ý kiến hoàn thiện tổ chức kế toán TSCĐ nhằm nâng cao hiệu quả sử dụng TSCĐ tại công ty cổ phần thưởng binh Trường Sơn

## **3.Đối tượng và phạm vi nghiên cứu của đề tài**

-Đối tượng nghiên cứu: Công tác kế toán TSCĐ tại công ty cổ phần thưởng binh Trường Sơn

-Phạm vi nghiên cứu:

+Về không gian: Đề tài được thực hiện tại công ty cổ phần thưởng binh Trường Sơn

+Về thời gian: Đề tài được thực hiện từ ngày 01/04/2012 đến ngày 20/06/2012

+Việc phân tích được lấy từ số liệu năm 2011

## **4.Phương pháp nghiên cứu**

- Các phương pháp kế toán (phương pháp chứng từ, phương pháp tài khoản, phương pháp tính giá, phương pháp tổng hợp - cân đối);

- Phương pháp tổng hợp;

- Phương pháp so sánh;

- Phương pháp phân tích;

- Phương pháp nghiên cứu tài liệu để kế thừa thành tựu.

- Phương pháp hỏi ý kiến chuyên gia.

**5.Kết cấu của đề tài:** Ngoài Lời mở đầu và Kết luận đề tài gồm 3 chương:

Chương I: Một số vấn đề lý luận cơ bản về kế toán TSCĐ trong doanh nghiệp

Chương II: Thực trạng công tác kế toán TSCĐ tại công ty cổ phần thưởng binh Trường Sơn

Chương III: Một số ý kiến hoàn thiện tổ chức công tác TSCĐ nhằm nâng cao hiệu quả sử dụng TSCĐ tại công ty cổ phần thưởng binh Trường Sơn.

# CHƯƠNG I. MỘT SỐ VẤN ĐỀ LÝ LUẬN CƠ BẢN VỀ KẾ TOÁN TÀI SẢN CỐ ĐỊNH TRONG DOANH NGHIỆP

## 1.1 Những vấn đề cơ bản về TSCĐ và sự cần thiết của TSCĐ trong doanh nghiệp

### 1.1.1 Khái niệm, đặc điểm của TSCĐ và vai trò, ý nghĩa của TSCĐ trong doanh nghiệp

#### 1.1.1.1 Khái niệm

- TSCĐ là những tài sản có thể có hình thái vật chất cụ thể và cũng có thể tồn tại dưới hình thái giá trị được sử dụng để thực hiện một hoặc một số chức năng nhất định trong quá trình sản xuất kinh doanh. Hay nói cách khác TSCĐ là những tư liệu lao động dùng trong quá trình sản xuất kinh doanh của doanh nghiệp như nhà cửa vật kiến trúc, máy móc thiết bị, phương tiện vận tải truyền dẫn...mà có đủ giá trị và thời gian sử dụng theo quy định trong chế độ quản lý TSCĐ của Nhà nước.

- TSCĐ hữu hình: Là những tư liệu lao động chủ yếu có hình thái vật chất thỏa mãn các tiêu chuẩn của TSCĐ hữu hình, tham gia nhiều vào chu kỳ kinh doanh nhưng vẫn giữ nguyên hình thái vật chất ban đầu như nhà cửa, vật kiến trúc, máy móc, thiết bị, phương tiện vận tải....

TSCĐ vô hình: Là những tài sản không có hình thái vật chất, thể hiện một lượng giá trị đã được đầu tư thỏa mãn các tiêu chuẩn của TSCĐ vô hình, tham gia nhiều vào chu kỳ kinh doanh, như một số chi phí liên quan trực tiếp tới đất sử dụng, chi phí về quyền phát hành, bằng phát minh, bằng sáng chế, bản quyền tác giả.....

#### **\*Tiêu chuẩn ghi nhận TSCĐ: (Theo Thông tư số 203/2009/TT-BTC)**

+, Tư liệu lao động là những TSCĐ hữu hình có kết cấu độc lập, hoặc là một hệ thống gồm nhiều bộ phận tài sản riêng lẻ liên kết với nhau để cùng thực hiện một hay một số chức năng nhất định mà nếu thiếu bất kỳ một bộ phận nào thì cả hệ thống không thể hoạt động được, nếu đồng thời thỏa mãn cả bốn tiêu chuẩn dưới đây thì được coi là TSCĐ:

- Chắc chắn thu được lợi ích trong tương lai từ việc sử dụng tài sản đó.
- Có thời gian sử dụng trên một năm trở lên
- Nguyên giá của tài sản phải được xác định một cách đáng tin cậy
- Có giá trị từ 10.000.000đồng (Mười triệu đồng) trở lên

Trường hợp một hệ thống gồm nhiều bộ phận tài sản riêng lẻ liên kết với nhau,

trong đó mỗi bộ phận cấu thành có thời gian sử dụng khác nhau và nếu thiếu một bộ phận nào đó mà cả hệ thống vẫn thực hiện được chức năng hoạt động chính của nó nhưng do yêu cầu quản lý, sử dụng TSCĐ đòi hỏi phải quản lý riêng từng bộ phận tài sản thì mỗi bộ phận tài sản đó nếu cùng thoả mãn đồng thời bốn tiêu chuẩn của TSCĐ được coi là một TSCĐ hữu hình độc lập.

Đối với súc vật làm việc và/hoặc cho sản phẩm, thì từng con súc vật thoả mãn đồng thời bốn tiêu chuẩn của TSCĐ được coi là một TSCĐ hữu hình.

Đối với vườn cây lâu năm thì từng mảnh vườn cây, hoặc cây thoả mãn đồng thời bốn tiêu chuẩn của TSCĐ được coi là một TSCĐ hữu hình.

#### *1.1.1.2 Đặc điểm của TSCĐ*

TSCĐ có một số đặc điểm chính sau:

- TSCĐ tham gia nhiều vào chu kỳ sản xuất kinh doanh
- Giá trị sử dụng và giá trị của TSCĐ bị giảm dần khi tham gia vào hoạt động sản xuất kinh doanh do sự hao mòn và giá trị hao mòn được chuyển dịch từng phần vào giá trị sản phẩm sản xuất ra. Bộ phận giá trị chuyển dịch này cấu thành một yếu tố chi phí sản xuất kinh doanh của doanh nghiệp được bồi đắp mỗi khi sản phẩm được tiêu thụ.
- Đối với TSCĐ, hình thái vật chất lúc ban đầu giữ nguyên với lúc hư hỏng.

#### *1.1.1.3 Vai trò, ý nghĩa của TSCĐ trong doanh nghiệp*

TSCĐ đóng vai trò vô cùng quan trọng trong hoạt động của các doanh nghiệp, đặc biệt là các doanh nghiệp sản xuất và xây dựng. TSCĐ có ảnh hưởng lớn trong báo cáo tài chính cũng như kết quả sản xuất kinh doanh của doanh nghiệp. Do TSCĐ có giá trị lớn, được sử dụng trong nhiều năm, thậm chí hàng chục năm, liên tục chuyển giá trị của tài sản vào trong sản phẩm sản xuất ra. Với những công ty có quy mô và giá trị TSCĐ lớn như các công ty sản xuất và xây dựng thì chi phí khấu hao tài TSCĐ chiếm phần lớn chi phí sản xuất kinh doanh trong kỳ, ảnh hưởng đến kết quả lãi, lỗ của các công ty. Vì vậy, các công ty đặc biệt là hoạt động trong lĩnh vực xây dựng không chỉ đầu tư mở rộng quy mô mà còn chú trọng đến chiều sâu về khoa học công nghệ tiên tiến và quản lý chặt chẽ, khai thác tối đa thời gian hữu ích của TSCĐ.

## ***1.1.2 Vai trò, yêu cầu quản lý và nhiệm vụ của kế toán TSCĐ trong doanh nghiệp***

### ***1.1.2.1 Vai trò và yêu cầu quản lý TSCĐ***

Trong các doanh nghiệp, vốn cố định là một bộ phận quan trọng của vốn đầu tư nói riêng và vốn sản xuất nói chung. TSCĐ thường chiếm một tỷ trọng lớn so với tổng vốn kinh doanh của doanh nghiệp, chúng được coi là cơ sở vật chất kỹ thuật của quá trình sản xuất kinh doanh.

TSCĐ là một bộ phận của tư liệu sản xuất, giữ vai trò là công cụ lao động chủ yếu trong quá trình sản xuất, được coi là cơ sở vật chất, kỹ thuật, trình độ công nghệ, thế mạnh của doanh nghiệp.

Trong sự phát triển nhanh chóng của nền kinh tế thị trường định hướng xã hội chủ nghĩa, với trình độ khoa học luôn luôn đổi mới không ngừng việc tạo ra các sản phẩm có chất lượng tốt và giá cả hợp lý thì vấn đề đổi mới cơ sở vật chất kỹ thuật cho quá trình sản xuất là rất cần thiết. Muốn vậy việc quản lý TSCĐ phải đáp ứng được những yêu cầu sau:

- Mọi TSCĐ trong doanh nghiệp phải có bộ hồ sơ riêng. TSCĐ phải được phân loại, thống kê, đánh số và có thẻ riêng, được theo dõi chi tiết cho từng đối tượng ghi TSCĐ và được phản ánh trong sổ theo dõi TSCĐ

- Giữ nguyên hình thái vật chất và đặc tính sử dụng ban đầu của TSCĐ

- Quản lý chặt chẽ tình hình hao mòn, việc trích và phân bổ khấu hao một cách khoa học và hợp lý để thu hồi vốn đầu tư phục vụ cho việc tái đầu tư TSCĐ, xác định giá trị còn lại của TSCĐ một cách chính xác giúp doanh nghiệp kịp thời đổi mới trang thiết bị phục vụ nhu cầu sản xuất kinh doanh của doanh nghiệp.

- Thường xuyên theo dõi và quản lý TSCĐ để phát hiện sai hỏng kịp thời tiến hành sửa chữa, nâng cấp TSCĐ phục vụ kịp thời cho quá trình sản xuất kinh doanh đảm bảo cung cấp đầy đủ sản phẩm về chất lượng cũng như số lượng.

### ***1.1.2.2 Nhiệm vụ của kế toán TSCĐ***

Kế toán TSCĐ phải thực hiện tốt các nhiệm vụ sau đây:

- Ghi chép, phản ánh chính xác, đầy đủ, kịp thời về tình hình hiện có và tình hình biến động tăng, giảm các loại TSCĐ của toàn doanh nghiệp trên các mặt: Số lượng, chất lượng, giá trị, cơ cấu... đồng thời kiểm soát chặt chẽ việc bảo quản, bảo dưỡng, nâng cấp và

sử dụng TSCĐ ở các bộ phận khác nhau nhằm nâng cao hiệu suất sử dụng TSCĐ.

- Tổ chức vận dụng hệ thống chứng từ, tài khoản, sổ sách và báo cáo kế toán phù hợp phục vụ cho việc thu nhận, hệ thống hóa, tổng hợp và cung cấp thông tin về tình hình hiện có và sự biến động của TSCĐ trong doanh nghiệp

- Tính toán chính xác kịp thời số khấu hao TSCĐ đồng thời phân bổ đúng đắn chi phí khấu hao vào chi phí sản xuất kinh doanh

- Phản ánh, kiểm tra chặt chẽ TSCĐ, cũng như các khoản chi phí sửa chữa TSCĐ, tham gia lập và tổ chức thực hiện dự toán đầu tư XD CB, dự toán sửa chữa lớn TSCĐ.

- Theo dõi, ghi chép, kiểm tra chặt chẽ quá trình thanh lý, nhượng bán TSCĐ nhằm đảm bảo việc quản lý sử dụng vốn đúng mục đích, có hiệu quả

- Lập các báo cáo về TSCĐ, tham gia phân tích tình hình trang bị, sử dụng và bảo quản các loại TSCĐ

### **1.1.3 Phân loại và đánh giá TSCĐ**

#### **1.1.3.1 Phân loại TSCĐ**

##### **a, Phân loại TSCĐ theo hình thái biểu hiện**

Theo phương pháp phân loại này TSCĐ của doanh nghiệp bao gồm 02 loại, đó là:

- TSCĐ có hình thái vật chất (TSCĐ hữu hình – TK2111): Là những tư liệu lao động chủ yếu có hình thái vật chất thỏa mãn các tiêu chuẩn của TSCĐ hữu hình, tham gia nhiều vào chu kỳ kinh doanh nhưng vẫn giữ nguyên hình thái vật chất ban đầu như nhà cửa, vật kiến trúc, máy móc, thiết bị, phương tiện vận tải....

- TSCĐ không có hình thái vật chất (TSCĐ vô hình – TK2113): Là những tài sản không có hình thái vật chất, thể hiện một lượng giá trị đã được đầu tư thỏa mãn các tiêu chuẩn của TSCĐ vô hình, tham gia nhiều vào chu kỳ kinh doanh, như một số chi phí liên quan trực tiếp tới đất sử dụng, chi phí về quyền phát hành, bằng phát minh, bằng sáng chế, bản quyền tác giả.....

Với cách phân loại này giúp cho nhà quản lý có được cái nhìn tổng quát về cơ cấu đầu tư vào TSCĐ của doanh nghiệp. Đây là căn cứ quan trọng để xây dựng hoặc tự điều chỉnh phương hướng đầu tư cho phù hợp với thực tế. Đồng thời các nhà quản lý có thể căn cứ vào tiêu thức phân loại này để đưa ra biện pháp quản lý tài sản, quản lý vốn và tính khấu hao chính xác và hợp lý.

### *b, Phân loại TSCĐ theo nguồn hình thành*

Theo cách phân loại này TSCĐ được phân loại thành:

- TSCĐ được mua sắm do vốn nhà nước cấp
- TSCĐ được mua sắm, xây dựng bằng nguồn vốn vay
- TSCĐ được mua sắm, xây dựng bằng nguồn vốn tự bổ sung
- TSCĐ nhận góp vốn, vốn liên doanh bằng hiện vật

Với cách phân loại này giúp cho người sử dụng phân biệt được quyền – nghĩa vụ của đơn vị trong quản lý TSCĐ, giúp doanh nghiệp ra quyết định sử dụng nguồn vốn khấu hao một cách hợp lý.

### *c, Phân loại TSCĐ theo quyền sở hữu*

Theo phương pháp này TSCĐ được chia thành 02 loại, đó là :

- TSCĐ tự có: Là những TSCĐ được mua sắm và đầu tư bằng nguồn vốn tự có (ngân sách cấp, do đi vay của ngân hàng hoặc trích quỹ đầu tư phát triển của doanh nghiệp) để phục vụ cho sản xuất kinh doanh của doanh nghiệp.

- TSCĐ thuê ngoài: Là những TSCĐ không thuộc quyền sở hữu của doanh nghiệp, là những TSCĐ của doanh nghiệp được hình thành do việc doanh nghiệp đi thuê sử dụng trong một thời gian nhất định theo hợp đồng thuê TSCĐ. TSCĐ thuê ngoài có 02 loại:

+ TSCĐ thuê tài chính: Là những TSCĐ mà doanh nghiệp thuê của công ty thuê tài chính, theo đó bên cho thuê có quyền chuyển giao phần lớn rủi ro và lợi ích gắn liền với quyền sở hữu tài sản cho bên thuê, quyền sở hữu tài sản có thể chuyển giao vào cuối thời hạn thuê.

+ TSCĐ thuê hoạt động: Là những tài sản thuê không thỏa mãn các quy định về thuê tài chính đều được coi là TSCĐ thuê hoạt động. Doanh nghiệp đi thuê phải có trách nhiệm quản lý, sử dụng TSCĐ theo quy định trong hợp đồng thuê. Chi phí đi thuê được hạch toán vào chi phí SXKD trong kỳ. Doanh nghiệp cho thuê với tư cách là chủ sở hữu phải theo dõi, quản lý tài sản cho thuê.

Với cách phân loại này giúp cho việc tổ chức và hạch toán TSCĐ được chặt chẽ, chính xác và sử dụng TSCĐ có hiệu quả nhất.

*d, Phân loại TSCĐ theo công dụng*

**\* TSCĐ hữu hình**

Căn cứ vào công dụng kinh tế của TSCĐ, toàn bộ TSCĐ của doanh nghiệp có thể được chia thành các loại như sau:

- Nhà cửa, vật kiến trúc: Là những TSCĐ của doanh nghiệp được hình thành sau quá trình thi công xây dựng như: Trụ sở làm việc, nhà kho, hàng rào, tháp nước, sân bãi, các công trình trang trí cho nhà cửa, đường xá, cầu cống, đường sắt, đường băng sân bay, cầu tàu, cầu cảng, ụ triển đà.

- Máy móc, thiết bị: Là toàn bộ các loại máy móc, thiết bị dùng trong hoạt động sản xuất kinh doanh của doanh nghiệp như: máy móc chuyên dùng, thiết bị công tác, giàn khoan trong lĩnh vực dầu khí, cần cẩu, dây truyền công nghệ, những máy móc đơn lẻ.

- Phương tiện vận tải, truyền dẫn: Là các loại phương tiện vận tải như phương tiện vận tải đường sắt, đường thủy, đường bộ, đường không, đường ống và các thiết bị truyền dẫn như hệ thống thông tin, hệ thống điện, đường ống nước, băng tải.

- Thiết bị dụng cụ quản lý: Là những thiết bị, dụng cụ dùng trong công tác quản lý hoạt động sản xuất kinh doanh của doanh nghiệp như: Máy tính phục vụ quản lý, thiết bị điện tử, thiết bị, dụng cụ đo lường, kiểm tra chất lượng, máy hút ẩm, hút bụi, chống mối mọt.

- Vườn cây lâu năm, súc vật làm việc và/hoặc cho sản phẩm: Là các loại vườn cây lâu năm như vườn cà phê, vườn chè, vườn cao su, vườn cây ăn quả, thảm cỏ, thảm cây xanh...; Súc vật làm việc hoặc cho sản phẩm đàn voi, đàn ngựa, đàn trâu, đàn bò...

- Các loại TSCĐ khác: Là toàn bộ các loại TSCĐ khác chưa liệt kê vào 5 loại trên như tranh ảnh, tác phẩm nghệ thuật,.....

**\*, Tài sản cố định vô hình:**

Quyền sử dụng đất; Quyền phát hành; Bản quyền, bằng sáng chế phát minh; Nhãn hiệu hàng hóa; Phần mềm máy tính; Giấy phép và giấy chuyển nhượng; TSCĐ vô hình khác.

Với cách phân loại này cho thấy công dụng cụ thể của từng loại TSCĐ trong doanh nghiệp tạo điều kiện thuận lợi cho việc quản lý TSCĐ và tính toán khấu hao TSCĐ một cách chính xác.



*e, Phân loại TSCĐ theo tình hình sử dụng*

Căn cứ vào tình hình sử dụng TSCĐ người ta chia TSCĐ trong doanh nghiệp ra thành 3 loại. Đó là :

- TSCĐ đang được sử dụng: Đó là những TSCĐ của doanh nghiệp đang được sử dụng cho các hoạt động sản xuất kinh doanh hoặc các hoạt động phúc lợi, sự nghiệp an ninh quốc phòng của doanh nghiệp.

- TSCĐ chưa cần dùng: Là những TSCĐ cần thiết cho hoạt động sản xuất kinh doanh hay các hoạt động khác của doanh nghiệp, song hiện tại chưa cần dùng tới, đang được dự trữ chờ sử dụng sau này.

- TSCĐ không dùng nữa chờ thanh lý, nhượng bán:

+ Là những TSCĐ không cần dùng đến

+ Tài sản sử dụng không có hiệu quả cần bán đi để tái đầu tư

+ Tài sản bán có lãi nên doanh nghiệp bán để kiếm lời

+ Tài sản bị hư hỏng không thể sử dụng được

+ Tài sản sử dụng không có hiệu quả do lạc hậu về kỹ thuật, không còn phù hợp với hoạt động sản xuất kinh doanh của doanh nghiệp

+ Tài sản không còn phù hợp với nhu cầu sản xuất của doanh nghiệp mà không thể nhượng bán thì doanh nghiệp tiến hành thanh lý.

Với cách phân loại này nhằm thấy được mức độ sử dụng hiệu quả các TSCĐ của doanh nghiệp, từ đó đưa ra các giải pháp nâng cao hiệu quả sử dụng TSCĐ của doanh nghiệp trong tương lai.

*1.1.3.2 Đánh giá TSCĐ*

- Nguyên tắc đánh giá

Việc đánh giá TSCĐ trong doanh nghiệp là vô cùng quan trọng vì nó là điều kiện để hạch toán TSCĐ, tính và phân bổ khấu hao một cách chính xác, phân tích hiệu quả sử dụng vốn trong doanh nghiệp. Theo *Thông tư 203/2009/TT-BTC* thì TSCĐ được đánh giá theo các chỉ tiêu sau:

+ Nguyên giá TSCĐ

+ Giá trị hao mòn lũy kế

+ Giá trị còn lại của TSCĐ

- Phương pháp đánh giá

➤ Đánh giá TSCĐ theo nguyên giá

\* **Xác định nguyên giá TSCĐ hữu hình:**

a. TSCĐ hữu hình mua sắm:

Nguyên giá TSCĐ hữu hình mua sắm (kể cả mua mới và cũ): là giá mua thực tế phải trả cộng (+) các khoản thuế (không bao gồm các khoản thuế được hoàn lại), các chi phí liên quan trực tiếp phải chi ra tính đến thời điểm đưa TSCĐ vào trạng thái sẵn sàng sử dụng như: lãi tiền vay phát sinh trong quá trình đầu tư mua sắm TSCĐ; chi phí vận chuyển, bốc dỡ; chi phí nâng cấp; chi phí lắp đặt, chạy thử; lệ phí trước bạ và các chi phí liên quan trực tiếp khác.

Trường hợp TSCĐ hữu hình mua trả chậm, trả góp, nguyên giá TSCĐ là giá mua trả tiền ngay tại thời điểm mua cộng (+) các khoản thuế (không bao gồm các khoản thuế được hoàn lại), các chi phí liên quan trực tiếp phải chi ra tính đến thời điểm đưa TSCĐ vào trạng thái sẵn sàng sử dụng như: chi phí vận chuyển, bốc dỡ; chi phí nâng cấp; chi phí lắp đặt, chạy thử; lệ phí trước bạ (nếu có).

Trường hợp mua TSCĐ hữu hình là nhà cửa, vật kiến trúc gắn liền với quyền sử dụng đất thì giá trị quyền sử dụng đất phải xác định riêng và ghi nhận là TSCĐ vô hình, còn TSCĐ hữu hình là nhà cửa, vật kiến trúc thì nguyên giá là giá mua thực tế phải trả cộng (+) các khoản chi phí liên quan trực tiếp đến việc đưa TSCĐ hữu hình vào sử dụng.

Trường hợp sau khi mua TSCĐ hữu hình là nhà cửa, vật kiến trúc gắn liền với quyền sử dụng đất, doanh nghiệp dỡ bỏ hoặc huỷ bỏ để xây dựng mới thì giá trị quyền sử dụng đất phải xác định riêng và ghi nhận là TSCĐ vô hình; nguyên giá của TSCĐ xây dựng mới được xác định là giá quyết toán công trình đầu tư xây dựng theo quy định tại Quy chế quản lý đầu tư và xây dựng hiện hành. Những tài sản dỡ bỏ hoặc huỷ bỏ được xử lý hạch toán theo quy định hiện hành đối với thanh lý TSCĐ.

b. TSCĐ hữu hình mua theo hình thức trao đổi:

Nguyên giá TSCĐ mua theo hình thức trao đổi với một TSCĐ hữu hình không tương tự hoặc tài sản khác là giá trị hợp lý của TSCĐ hữu hình nhận về, hoặc giá trị hợp lý của TSCĐ đem trao đổi (sau khi cộng thêm các khoản phải trả thêm hoặc trừ đi các khoản phải thu về) cộng (+) các khoản thuế (không bao gồm các khoản thuế được hoàn lại), các chi phí liên quan trực tiếp phải chi ra đến thời điểm đưa TSCĐ vào trạng thái sẵn sàng sử dụng, như: chi phí vận chuyển, bốc dỡ; chi phí nâng cấp; chi phí lắp đặt, chạy thử; lệ phí trước bạ (nếu có).

Nguyên giá TSCĐ hữu hình mua theo hình thức trao đổi với một TSCĐ hữu hình tương tự, hoặc có thể hình thành do được bán để đổi lấy quyền sở hữu một tài sản tương tự là giá trị còn lại của TSCĐ hữu hình đem trao đổi.

c. TSCĐ hữu hình tự xây dựng hoặc tự sản xuất:

Nguyên giá TSCĐ hữu hình tự xây dựng là giá trị quyết toán công trình khi đưa vào sử dụng. Trường hợp TSCĐ đã đưa vào sử dụng nhưng chưa thực hiện quyết toán thì doanh nghiệp hạch toán nguyên giá theo giá tạm tính và điều chỉnh sau khi quyết toán công trình hoàn thành.

Nguyên giá TSCĐ hữu hình tự sản xuất là giá thành thực tế của TSCĐ hữu hình cộng (+) các chi phí lắp đặt chạy thử, các chi phí khác trực tiếp liên quan tính đến thời điểm đưa TSCĐ hữu hình vào trạng thái sẵn sàng sử dụng (trừ các khoản lãi nội bộ, giá trị sản phẩm thu hồi được trong quá trình chạy thử, sản xuất thử, các chi phí không hợp lý như vật liệu lãng phí, lao động hoặc các khoản chi phí khác vượt quá định mức quy định trong xây dựng hoặc sản xuất).

d. Nguyên giá TSCĐ hữu hình do đầu tư xây dựng:

Nguyên giá TSCĐ do đầu tư xây dựng cơ bản hình thành theo phương thức giao thầu là giá quyết toán công trình xây dựng theo quy định tại Quy chế quản lý đầu tư và xây dựng hiện hành cộng (+) lệ phí trước bạ, các chi phí liên quan trực tiếp khác. Trường hợp TSCĐ do đầu tư xây dựng đã đưa vào sử dụng nhưng chưa thực hiện quyết toán thì doanh nghiệp hạch toán nguyên giá theo giá tạm tính và điều chỉnh sau khi quyết toán công trình hoàn thành.

Đối với TSCĐ là con súc vật làm việc hoặc cho sản phẩm, vườn cây lâu năm thì nguyên giá là toàn bộ các chi phí thực tế đã chi ra cho con súc vật, vườn cây đó từ lúc hình thành tính đến thời điểm đưa vào khai thác, sử dụng.

đ. TSCĐ được tài trợ, được biếu, được tặng, do phát hiện thừa:

Nguyên giá TSCĐ hữu hình được tài trợ, được biếu, được tặng, do phát hiện thừa là giá trị theo đánh giá thực tế của Hội đồng giao nhận hoặc tổ chức định giá chuyên nghiệp.

e. TSCĐ hữu hình được cấp; được điều chuyển đến:

Nguyên giá TSCĐ hữu hình được cấp, được điều chuyển đến bao gồm giá trị còn lại của TSCĐ trên sổ kế toán ở đơn vị cấp, đơn vị điều chuyển hoặc giá trị theo đánh giá thực tế của tổ chức định giá chuyên nghiệp theo quy định của pháp luật, cộng (+) các chi phí liên quan trực tiếp mà bên nhận tài sản phải chi ra tính đến thời điểm

đưa TSCĐ vào trạng thái sẵn sàng sử dụng như chi phí thuê tổ chức định giá; chi phí nâng cấp, lắp đặt, chạy thử...

g. TSCĐ hữu hình nhận góp vốn, nhận lại vốn góp: TSCĐ nhận góp vốn, nhận lại vốn góp là giá trị do các thành viên, cổ đông sáng lập định giá nhất trí; hoặc doanh nghiệp và người góp vốn thỏa thuận; hoặc do tổ chức chuyên nghiệp định giá theo quy định của pháp luật và được các thành viên, cổ đông sáng lập chấp thuận.

**- Ý nghĩa đánh giá TSCĐ theo nguyên giá**

+ Thông qua chỉ tiêu nguyên giá, người sử dụng thông tin đánh giá tổng quát trình độ trang bị cơ sở vật chất, kỹ thuật và quy mô của doanh nghiệp.

+ Nguyên giá TSCĐ còn là cơ sở để tính khấu hao, theo dõi tình hình thu hồi vốn đầu tư ban đầu và phân tích tình hình sử dụng TSCĐ.

**\* Xác định nguyên giá TSCĐ vô hình:**

**a. TSCĐ vô hình mua sắm:**

Nguyên giá TSCĐ vô hình mua sắm là giá mua thực tế phải trả cộng (+) các khoản thuế (không bao gồm các khoản thuế được hoàn lại) và các chi phí liên quan trực tiếp phải chi ra tính đến thời điểm đưa tài sản vào sử dụng.

Trường hợp TSCĐ vô hình mua sắm theo hình thức trả chậm, trả góp, nguyên giá TSCĐ là giá mua tài sản theo phương thức trả tiền ngay tại thời điểm mua (không bao gồm lãi trả chậm).

b. TSCĐ vô hình mua theo hình thức trao đổi: Nguyên giá TSCĐ vô hình mua theo hình thức trao đổi với một TSCĐ vô hình tương tự hoặc tài sản khác là giá trị hợp lý của TSCĐ vô hình nhận về, hoặc giá trị hợp lý của tài sản đem trao đổi (sau khi cộng thêm các khoản phải trả thêm hoặc trừ đi các khoản phải thu về) cộng (+) các khoản thuế (không bao gồm các khoản thuế được hoàn lại), các chi phí liên quan trực tiếp phải chi ra tính đến thời điểm đưa tài sản vào sử dụng theo dự tính.

Nguyên giá TSCĐ vô hình mua dưới hình thức trao đổi với một TSCĐ vô hình tương tự, hoặc có thể hình thành do được bán để đổi lấy quyền sở hữu một tài sản tương tự là giá trị còn lại của TSCĐ vô hình đem trao đổi.

**c. TSCĐ vô hình được cấp, được biếu, được tặng, được điều chuyển đến:**

Nguyên giá TSCĐ vô hình được cấp, được biếu, được tặng là giá trị hợp lý ban đầu cộng (+) các chi phí liên quan trực tiếp phải chi ra tính đến việc đưa tài sản vào sử dụng.

Nguyên giá TSCĐ được điều chuyển đến là nguyên giá ghi trên sổ sách kế toán của doanh nghiệp có tài sản điều chuyển. Doanh nghiệp tiếp nhận tài sản điều chuyển

có trách nhiệm hạch toán nguyên giá, giá trị hao mòn, giá trị còn lại của tài sản theo quy định.

d. TSCĐ vô hình được tạo ra từ nội bộ doanh nghiệp: Nguyên giá TSCĐ vô hình được tạo ra từ nội bộ doanh nghiệp là các chi phí liên quan trực tiếp đến khâu xây dựng, sản xuất thử nghiệm phải chi ra tính đến thời điểm đưa TSCĐ đó vào sử dụng theo dự tính. Riêng các chi phí phát sinh trong nội bộ để doanh nghiệp có nhãn hiệu hàng hoá, quyền phát hành, danh sách khách hàng, chi phí phát sinh trong giai đoạn nghiên cứu và các khoản mục tương tự không đáp ứng được tiêu chuẩn và nhận biết TSCĐ vô hình được hạch toán vào chi phí kinh doanh trong kỳ.

đ. TSCĐ vô hình là quyền sử dụng đất:

- Trường hợp doanh nghiệp được giao đất có thu tiền sử dụng đất: nguyên giá TSCĐ là quyền sử dụng đất được giao được xác định là toàn bộ khoản tiền chi ra để có quyền sử dụng đất hợp pháp cộng (+) các chi phí cho đền bù giải phóng mặt bằng, san lấp mặt bằng, lệ phí trước bạ (không bao gồm các chi phí chi ra để xây dựng các công trình trên đất); hoặc là giá trị quyền sử dụng đất nhận góp vốn.

- Trường hợp doanh nghiệp thuê đất thì tiền thuê đất được tính vào chi phí kinh doanh, không ghi nhận là TSCĐ vô hình. Cụ thể:

+ Nếu doanh nghiệp thuê đất trả tiền thuê một lần cho cả thời gian thuê thì được phân bổ dần vào chi phí kinh doanh theo số năm thuê đất.

+ Nếu doanh nghiệp thuê đất trả tiền thuê hàng năm thì hạch toán vào chi phí kinh doanh trong kỳ tương ứng số tiền thuê đất trả hàng năm.

e. Nguyên giá của TSCĐ vô hình là quyền tác giả, quyền sở hữu công nghiệp, quyền đối với giống cây trồng theo quy định của Luật sở hữu trí tuệ: là toàn bộ các chi phí thực tế mà doanh nghiệp đã chi ra để có được quyền tác giả, quyền sở hữu công nghiệp, quyền đối với giống cây trồng theo quy định của pháp luật về sở hữu trí tuệ.

g. Nguyên giá TSCĐ là các chương trình phần mềm được xác định là toàn bộ các chi phí thực tế mà doanh nghiệp đã bỏ ra để có các chương trình phần mềm trong trường hợp chương trình phần mềm là một bộ phận có thể tách rời với phần cứng có liên quan, thiết kế bố trí mạch tích hợp bán dẫn theo quy định của pháp luật về sở hữu trí tuệ.

➤ *Đánh giá TSCĐ theo giá trị hao mòn*

- Trong quá trình sử dụng, dưới tác động của môi trường tự nhiên và tiến bộ của khoa học kỹ thuật, TSCĐ bị hao mòn. Giá trị hao mòn được phân bổ một cách có hệ thống trong suốt thời gian sử dụng hữu ích của chúng. Số khấu hao mỗi kỳ đều được hạch toán vào chi phí sản xuất kinh doanh trong kỳ.

Khi xác định thời gian sử dụng hữu ích của TSCĐ hữu hình cần xem xét các yếu tố sau:

- + Mức độ sử dụng hữu ích của doanh nghiệp đó
- + Mức độ hao mòn phụ thuộc vào các nhân tố liên quan trong quá trình sử dụng tài sản như: môi trường sử dụng TSCĐ, quá trình sử dụng TSCĐ....
- + Hao mòn vô hình phát sinh do việc thay đổi hay cải tiến dây truyền công nghệ hay do sự thay đổi mục tiêu thị trường.
- + Giới hạn có tính hợp lý trong việc sử dụng tài sản như ngày hết hạn hợp đồng của TSCĐ thuê tài chính.

Thời gian sử dụng phải được xem xét lại theo định kỳ, thường là cuối năm tài chính. Nếu có sự thay đổi đáng kể trong việc đánh giá thời gian sử dụng hữu của TSCĐ thì phải điều chỉnh mức khấu hao

- Công thức tính mức khấu hao:

$$\text{Mức khấu hao} = \text{Nguyên giá TSCĐ} \times \text{Tỷ lệ khấu hao}$$

➤ *Đánh giá TSCĐ theo giá trị còn lại*

Bên cạnh việc đánh giá TSCĐ theo nguyên giá thì TSCĐ còn được đánh giá theo giá trị còn lại (GTCL)

- Công thức tính:

$$\text{GTCL của TSCĐ} = \text{Nguyên giá TSCĐ} - \text{Số hao mòn lũy kế TSCĐ}$$

Trường hợp TSCĐ hữu hình được đánh giá lại theo quy định của Nhà nước thì nguyên giá, khấu hao lũy kế và giá trị còn lại phải được điều chỉnh theo kết quả đánh giá lại. Chênh lệch do đánh giá lại TSCĐ hữu hình được xử lý và kế toán theo quy định của Nhà nước.

#### **1.1.4 Hao mòn và trích khấu hao TSCĐ**

##### **1.1.4.1 Khái niệm hao mòn và khấu hao TSCĐ**

- Hao mòn TSCĐ: là sự giảm dần giá trị sử dụng và giá trị của TSCĐ do tham gia vào hoạt động sản xuất kinh doanh, do bào mòn của tự nhiên, do tiến bộ kỹ thuật... trong quá trình hoạt động của TSCĐ.

- Giá trị hao mòn lũy kế của tài TSCĐ: là tổng cộng giá trị hao mòn của TSCĐ tính đến thời điểm báo cáo.

- Số khấu hao lũy kế của TSCĐ: là tổng cộng số khấu hao đã trích vào chi phí sản xuất, kinh doanh qua các kỳ kinh doanh của TSCĐ tính đến thời điểm báo cáo.

- Giá trị còn lại của TSCĐ: là hiệu số giữa nguyên giá của TSCĐ sau khi trừ (-) số khấu hao lũy kế (giá trị hao mòn lũy kế) của TSCĐ tính đến thời điểm báo cáo.

#### 1.1.4.2 Những quy định khi tính khấu hao TSCĐ

- Xác định thời gian sử dụng TSCĐ:

+ Đối với TSCĐ còn mới (chưa qua sử dụng), doanh nghiệp phải căn cứ vào khung thời gian sử dụng TSCĐ quy định tại *Phụ lục 1 Thông tư số 203/2009 /TT-BTC ngày 20/10/2009 của Bộ Tài chính* để xác định thời gian sử dụng của TSCĐ.

+ Đối với TSCĐ đã qua sử dụng, thời gian sử dụng của TSCĐ được xác định như sau:

$$\text{Thời gian sử dụng của TSCĐ} = \frac{\text{Giá trị hợp lý của TSCĐ}}{\text{Giá bán của TSCĐ cùng loại mới 100\% (hoặc của TSCĐ tương đương trên thị trường)}} \times \text{Thời gian sử dụng của TSCĐ mới cùng loại xác định theo Phụ lục 1 (ban hành theo Thông tư 203/2009/TT-BTC)}$$

Trong đó:

Giá trị hợp lý của TSCĐ là giá mua hoặc trao đổi thực tế (trong trường hợp mua bán, trao đổi), giá trị còn lại của TSCĐ hoặc giá trị theo đánh giá của tổ chức định giá chuyên nghiệp định giá (trong trường hợp được cho, được biếu, được tặng, được cấp, được điều chuyển đến ) và các trường hợp khác.

- Việc tính khấu hao hay thôi tính khấu hao : Bắt đầu từ ngày TSCĐ tăng hoặc ngừng tham gia vào hoạt động sản xuất kinh doanh.

- Phạm vi tính khấu hao: Tất cả TSCĐ hiện có của doanh nghiệp đều phải trích khấu hao, trừ những TSCĐ sau đây:

+TSCĐ đã khấu hao hết giá trị nhưng vẫn đang sử dụng vào hoạt động sản xuất kinh doanh.

+TSCĐ chưa khấu hao hết bị mất.

+TSCĐ khác do doanh nghiệp quản lý mà không thuộc quyền sở hữu của doanh nghiệp (trừ TSCĐ thuê tài chính).

+TSCĐ không được quản lý, theo dõi, hạch toán trong sổ sách kế toán của doanh nghiệp.

+TSCĐ sử dụng trong các hoạt động phúc lợi phục vụ người lao động của doanh nghiệp (trừ các TSCĐ phục vụ cho người lao động làm việc tại doanh nghiệp như: nhà nghỉ giữa ca, nhà ăn giữa ca, nhà thay quần áo, nhà vệ sinh, bể chứa nước

sạch, nhà để xe, phòng hoặc trạm y tế để khám chữa bệnh, xe đưa đón người lao động, cơ sở đào tạo, dạy nghề, nhà ở cho người lao động do doanh nghiệp đầu tư xây dựng).

+TSCĐ là nhà và đất ở trong trường hợp mua lại nhà và đất ở đã được nhà nước cấp quyền sử dụng đất lâu dài thì giá trị quyền sử dụng đất không phải tính khấu hao.

+TSCĐ từ nguồn viện trợ không hoàn lại sau khi được cơ quan có thẩm quyền bàn giao cho doanh nghiệp để phục vụ công tác nghiên cứu khoa học.

+TSCĐ vô hình là quyền sử dụng đất.

#### 1.1.4.3 Các phương pháp trích khấu hao cơ bản

##### a, Phương pháp khấu hao đường thẳng

TSCĐ tham gia vào hoạt động kinh doanh được trích khấu hao theo phương pháp khấu hao đường thẳng.

\* Nội dung của phương pháp:

TSCĐ trong doanh nghiệp được trích khấu hao theo phương pháp khấu hao đường thẳng như sau:

- Xác định mức trích khấu hao trung bình hàng năm cho TSCĐ theo công thức dưới đây:

$$\text{Mức trích khấu hao trung bình hàng năm của TSCĐ} = \frac{\text{Nguyên giá của TSCĐ}}{\text{Thời gian sử dụng}}$$

- Mức trích khấu hao trung bình hàng tháng bằng số khấu hao phải trích cả năm chia cho 12 tháng.

\* Trường hợp thời gian sử dụng hay nguyên giá của TSCĐ thay đổi, doanh nghiệp phải xác định lại mức trích khấu hao trung bình của TSCĐ bằng cách lấy giá trị còn lại trên sổ kế toán chia (:) cho thời gian sử dụng xác định lại hoặc thời gian sử dụng còn lại (được xác định là chênh lệch giữa thời gian sử dụng đã đăng ký trừ thời gian đã sử dụng) của TSCĐ.

- Căn cứ các số liệu trên sổ kế toán, hồ sơ của TSCĐ để xác định giá trị còn lại trên sổ kế toán của TSCĐ.

- Xác định thời gian sử dụng còn lại của TSCĐ theo công thức sau:

$$T = T_2 \left( 1 - \frac{t_1}{T_1} \right)$$



**Trong đó:**

T: Thời gian sử dụng còn lại của TSCĐ

T1,T2: Thời gian sử dụng của TSCĐ xác định theo quy định tại *Phụ lục I ban hành kèm theo Thông tư số 203/2009/TT-BTC*.

t1: Thời gian thực tế đã trích khấu hao của TSCĐ

- Xác định mức trích khấu hao hàng năm (cho những năm còn lại của TSCĐ)

như sau:

$$\text{Mức trích khấu hao trung bình hàng năm của TSCĐ} = \frac{\text{Giá trị còn lại của TSCĐ}}{\text{Thời gian sử dụng còn lại của TSCĐ}}$$

- Mức trích khấu hao trung bình hàng tháng bằng số khấu hao phải trích cả năm chia cho 12 tháng.

\* Mức trích khấu hao cho năm cuối cùng của thời gian sử dụng TSCĐ được xác định là hiệu số giữa nguyên giá TSCĐ và số khấu hao lũy kế đã thực hiện đến năm trước năm cuối cùng của TSCĐ đó.

*b, Phương pháp khấu hao số dư giảm dần có điều chỉnh*

Phương pháp khấu hao theo số dư giảm dần có điều chỉnh được áp dụng đối với các doanh nghiệp thuộc lĩnh vực có công nghệ đòi hỏi phải thay đổi, phát triển nhanh.

TSCĐ tham gia vào hoạt động kinh doanh được trích khấu hao theo phương pháp số dư giảm dần có điều chỉnh phải thỏa mãn đồng thời các điều kiện sau:

- Là TSCĐ đầu tư mới (chưa qua sử dụng);
- Là các loại máy móc, thiết bị; dụng cụ làm việc đo lường, thí nghiệm.

\* Nội dung của phương pháp:

Mức trích khấu hao TSCĐ theo phương pháp số dư giảm dần có điều chỉnh được xác định như sau:

- Xác định thời gian sử dụng của TSCĐ:

Doanh nghiệp xác định thời gian sử dụng của TSCĐ theo quy định tại *Phụ lục I ban hành kèm theo Thông tư số 203/2009/TT-BTC của Bộ Tài chính*.

- Xác định mức trích khấu hao năm của TSCĐ trong các năm đầu theo công thức dưới đây:

$$\text{Mức trích khấu hao hàng năm của TSCĐ} = \text{Giá trị còn lại của TSCĐ} \times \text{Tỷ lệ khấu hao nhanh}$$

Trong đó: Tỷ lệ khấu hao nhanh xác định theo công thức sau:

$$\text{Tỷ lệ khấu hao nhanh}(\%) = \text{Tỷ lệ khấu hao TSCĐ theo phương pháp đường thẳng} \times \text{Hệ số điều chỉnh}$$

Tỷ lệ khấu hao TSCĐ theo phương pháp đường thẳng xác định như sau:

$$\text{Tỷ lệ khấu hao TSCĐ theo phương pháp đường thẳng}(\%) = \frac{1}{\text{Thời gian sử dụng của TSCĐ}} \times 100$$

Hệ số điều chỉnh xác định theo thời gian sử dụng của TSCĐ quy định tại bảng dưới đây:

Thời gian sử dụng của TSCĐ	Hệ số điều chỉnh (lần)
Đến 4 năm (t ≤ 4 năm)	1,5
Trên 4 đến 6 năm (4 năm < t ≤ 6 năm)	2,0
Trên 6 năm (t > 6 năm)	2,5

Những năm cuối, khi mức khấu hao năm xác định theo phương pháp số dư giảm dần nói trên bằng (hoặc thấp hơn) mức khấu hao tính bình quân giữa giá trị còn lại và số năm sử dụng còn lại của TSCĐ, thì kể từ năm đó mức khấu hao được tính bằng giá trị còn lại của TSCĐ chia cho số năm sử dụng còn lại của TSCĐ.

Mức trích khấu hao hàng tháng bằng số khấu hao phải trích cả năm chia cho 12 tháng.

#### *c, Phương pháp khấu hao số lượng sản phẩm*

TSCĐ tham gia vào hoạt động kinh doanh được trích khấu hao theo phương pháp này là các loại máy móc, thiết bị thỏa mãn đồng thời các điều kiện sau:

- Trực tiếp liên quan đến việc sản xuất sản phẩm;
- Xác định được tổng số lượng, khối lượng sản phẩm sản xuất theo công suất thiết kế của TSCĐ;
- Công suất sử dụng thực tế bình quân tháng trong năm tài chính không thấp hơn 50% công suất thiết kế.

#### **\* Nội dung của phương pháp:**

TSCĐ trong doanh nghiệp được trích khấu hao theo phương pháp khấu hao

theo số lượng, khối lượng sản phẩm như sau:

- Căn cứ vào hồ sơ kinh tế - kỹ thuật của TSCĐ, doanh nghiệp xác định tổng số lượng, khối lượng sản phẩm sản xuất theo công suất thiết kế của TSCĐ, gọi tắt là sản lượng theo công suất thiết kế.

- Căn cứ tình hình thực tế sản xuất, doanh nghiệp xác định số lượng, khối lượng sản phẩm thực tế sản xuất hàng tháng, hàng năm của TSCĐ.

- Xác định mức trích khấu hao trong tháng của TSCĐ :

$$\text{Mức trích khấu hao trong tháng của TSCĐ} = \frac{\text{Số lượng sản phẩm sản xuất trong tháng}}{\text{Sản lượng theo công suất thiết kế}} \times \text{Mức trích khấu hao bình quân tính cho một đơn vị sản phẩm}$$

Trong đó:

$$\text{Mức trích khấu hao bình quân tính cho một đơn vị sản phẩm} = \frac{\text{Nguyên giá của TSCĐ}}{\text{Sản lượng theo công suất thiết kế}}$$

- Mức trích khấu hao năm của TSCĐ bằng tổng mức trích khấu hao của 12 tháng trong năm, hoặc tính theo công thức sau:

$$\text{Mức trích khấu hao năm của TSCĐ} = \frac{\text{Số lượng sản phẩm sản xuất trong năm}}{\text{Sản lượng theo công suất thiết kế}} \times \text{Mức trích khấu hao bình quân tính cho một đơn vị sản phẩm}$$

Trường hợp công suất thiết kế hoặc nguyên giá của TSCĐ thay đổi, doanh nghiệp phải xác định lại mức trích khấu hao của TSCĐ.

## 1.2 Tổ chức hạch toán TSCĐ trong doanh nghiệp

### 1.2.1 Hạch toán chi tiết TSCĐ trong doanh nghiệp

#### 1.2.1.1 Tổ chức chứng từ kế toán TSCĐ

- Trong suốt quá trình hoạt động sản xuất kinh doanh của doanh nghiệp, TSCĐ thường xuyên thay đổi, để quản lý tốt TSCĐ làm căn cứ pháp lý cho việc kiểm tra, ghi chép cho việc tăng, giảm TSCĐ đều phải lập chứng từ kế toán. Gồm:

a. Biên bản giao nhận TSCĐ (*Mẫu số 01-TSCĐ*):

Được lập riêng cho từng đối tượng TSCĐ.

Biên bản giao nhận là chứng từ xác nhận TSCĐ được đưa vào sử dụng hoặc điều cho đơn vị khác.

Biên bản giao nhận TSCĐ được lập thành 02 bản, mỗi bên giữ một bản, có giá trị pháp lý như nhau.

b. Biên bản thanh lý TSCĐ (*Mẫu số 02-TSCĐ*):

Biên bản thanh lý TSCĐ là chứng từ xác nhận việc thanh lý TSCĐ, làm căn cứ để kế toán ghi giảm TSCĐ và các nghiệp vụ có liên quan đến hoạt động thanh lý như: Chi phí thanh lý, các khoản thu từ thanh lý.

Biên bản thanh lý do ban thanh lý TSCĐ lập thành 02 bản, 01 bản chuyển cho kế toán, 01 bản chuyển cho bộ phận quản lý sử dụng TSCĐ.

c. Biên bản đánh giá lại TSCĐ (*Mẫu số 04-TSCĐ*)

Là chứng từ kế toán nhằm xác nhận các chỉ tiêu giá trị của TSCĐ theo quy định của Nhà nước.

Là chứng từ ghi sổ kế toán khoản chênh lệch do đánh giá lại.

d. Các chứng từ kế toán liên quan khác

- Biên bản kiểm kê TSCĐ (*Mẫu số 05-TSCĐ*)
- Biên bản bàn giao TSCĐ sửa chữa lớn hoàn thành (*Mẫu số 03-TSCĐ*)
- Bảng tính và phân bổ khấu hao TSCĐ (*Mẫu số 06-TSCĐ*)

*1.2.1.2 Các sổ sách sử dụng*

- Thẻ TSCĐ
- Sổ tài sản cố định

*1.2.1.3 Nội dung kế toán chi tiết TSCĐ*

*a, Thẻ TSCĐ*

Thẻ TSCĐ do phòng kế toán lập khi TSCĐ bắt đầu xuất hiện tại DN.

Thẻ được lập cho từng loại tài sản và được lưu ở phòng kế toán.

Căn cứ lập thẻ TSCĐ: Biên bản giao nhận TSCĐ, biên bản thanh lý TSCĐ, biên bản đánh giá lại TSCĐ, bảng phân bổ khấu hao TSCĐ, các tài liệu khác....

*b, Sổ TSCĐ:*

Sổ được mở để theo dõi tình hình tăng, giảm, tình hình hao mòn theo từng loại tài sản của toàn doanh nghiệp, mỗi tài sản được ghi riêng một sổ hoặc một số trang của sổ.

Căn cứ để ghi sổ là: Thẻ TSCĐ.

## **1.2.2 Hạch toán kế toán tổng hợp TSCĐ tại doanh nghiệp**

### **1.2.2.1 Sổ sách, chứng từ phục vụ cho việc hạch toán**

*a, Sổ sách sử dụng:*

- Sổ cái TK2111
- Sổ cái TK2112
- Sổ cái TK2113
- Sổ cái TK214

*b, Tài khoản sử dụng:*

- Sử dụng các tài khoản: TK 2111, TK2112, TK 2113, TK214

- **Tài khoản 2111- TSCĐ hữu hình:** Tài khoản này dùng để phản ánh nguyên giá TSCĐ HH thuộc quyền sở hữu của doanh nghiệp hiện có

- + Kết cấu tài khoản 2111

**Bên Nợ:** Phản ánh các nghiệp vụ làm tăng TSCĐ hữu hình theo nguyên giá

**Bên Có:** Phản ánh các nghiệp vụ làm giảm TSCĐ HH theo nguyên giá

**Dư Nợ:** Phản ánh nguyên giá TSCĐ hữu hình hiện có tại doanh nghiệp.

- **Tài khoản 2113- TSCĐ vô hình:** Tài khoản này dùng để phản ánh nguyên giá TSCĐ vô hình thuộc quyền sở hữu của doanh nghiệp hiện có.

- +Kết cấu tài khoản 2113:

**Bên Nợ:** Phản ánh các nghiệp vụ làm tăng TSCĐ vô hình theo nguyên giá;

**Bên Có:** Phản ánh các nghiệp vụ làm giảm TSCĐ vô hình theo nguyên giá;

**Số dư bên Nợ:** phản ánh nguyên giá TSCĐ vô hình hiện có ở doanh nghiệp

- **Tài khoản 214- Hao mòn TSCĐ:** Tài khoản này dùng để phản ánh tình hình tăng, giảm giá trị hao mòn và giá trị hao mòn lũy kế của các loại TSCĐ, bất động sản đầu tư trong quá trình sử dụng do trích khấu hao TSCĐ, bất động sản đầu tư vào những khoản tăng, giảm hao mòn khác của TSCĐ, bất động sản đầu tư.

- +Kết cấu tài khoản 214:

**Bên Nợ:** Giá trị hao mòn TSCĐ, BĐS đầu tư giảm do TSCĐ, BĐS đầu tư thanh lý, nhượng bán, điều động cho đơn vị khác, do góp vốn liên doanh

**Bên Có:** Giá trị hao mòn TSCĐ, BĐS đầu tư tăng do trích khấu hao TSCĐ, BĐS đầu tư.

**Số dư bên Có:** Giá trị hao mòn lũy kế của TSCĐ, BĐS đầu tư hiện có trong doanh nghiệp

1.2.2.2 *Hạch toán tổng hợp tình hình tăng, giảm TSCĐ hữu hình*

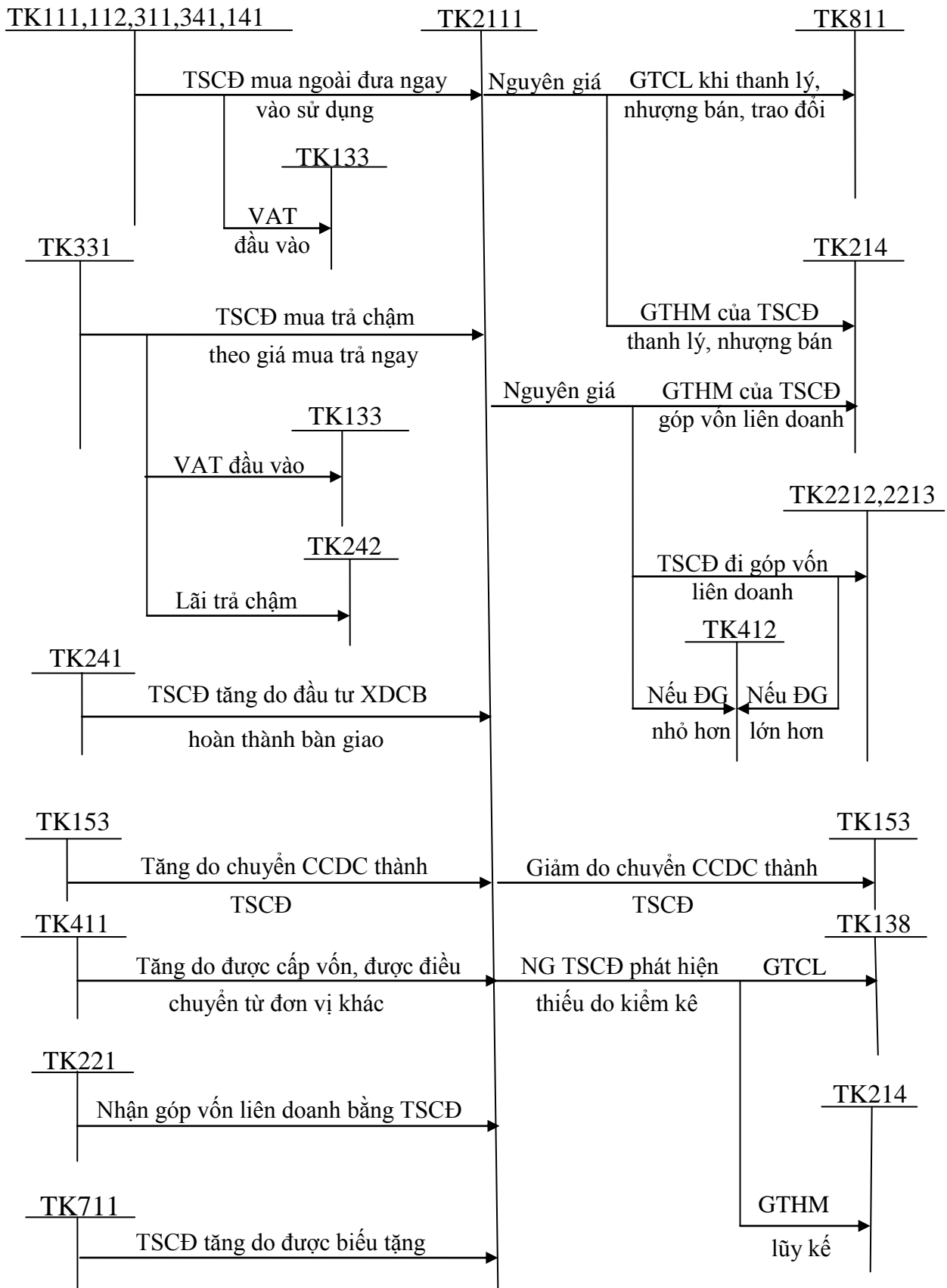

Sơ đồ 1.1 *Hạch toán tổng hợp tình hình tăng, giảm TSCĐ hữu hình*

### 1.2.2.3 Kế toán TSCĐ vô hình

#### a, Kế toán tăng TSCĐ vô hình

Hầu hết các nghiệp vụ làm tăng TSCĐ vô hình được hạch toán tương tự như tăng TSCĐ hữu hình. Ngoài ra, khi doanh nghiệp được giao quyền sử dụng đất có thời hạn, kế toán ghi:

Nợ TK 21131: Nguyên giá quyền sử dụng đất

Có TK111,112,331: Số tiền phải trả để có quyền sử dụng đất

#### b, Kế toán giảm TSCĐ vô hình

Hầu hết các nghiệp vụ biến động giảm TSCĐ vô hình được hạch toán tương tự như giảm TSCĐ hữu hình. Ngoài ra:

- Trong trường hợp TSCĐ vô hình đã trích khấu hao hết (trích đủ khấu hao) thì phải xóa sổ TSCĐ vô hình theo bút toán:

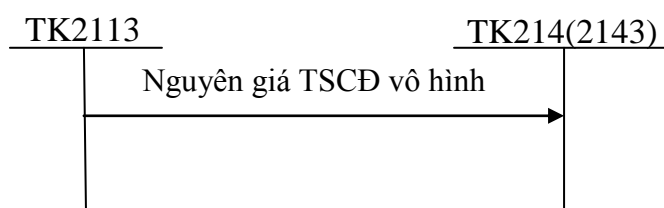

#### Sơ đồ 1.2 Hạch toán tình hình giảm TSCĐ vô hình

- Xét thấy TSCĐ vô hình không thu được lợi ích kinh tế từ việc sử dụng tiếp theo, hoặc xét thấy không đủ tiêu chuẩn, kế toán ghi giảm TSCĐ vô hình:

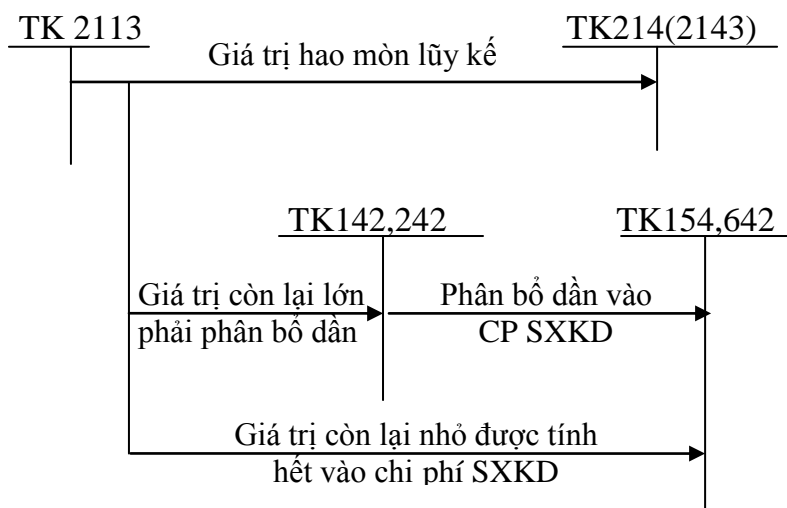

#### Sơ đồ 1.3 Hạch toán tình hình giảm TSCĐ vô hình

#### 1.2.2.4 Kế toán TSCĐ thuê tài chính

##### Kế toán tại đơn vị đi thuê tài chính

##### a. Trường hợp nợ gốc phải trả xác định theo giá chưa có thuế GTGT

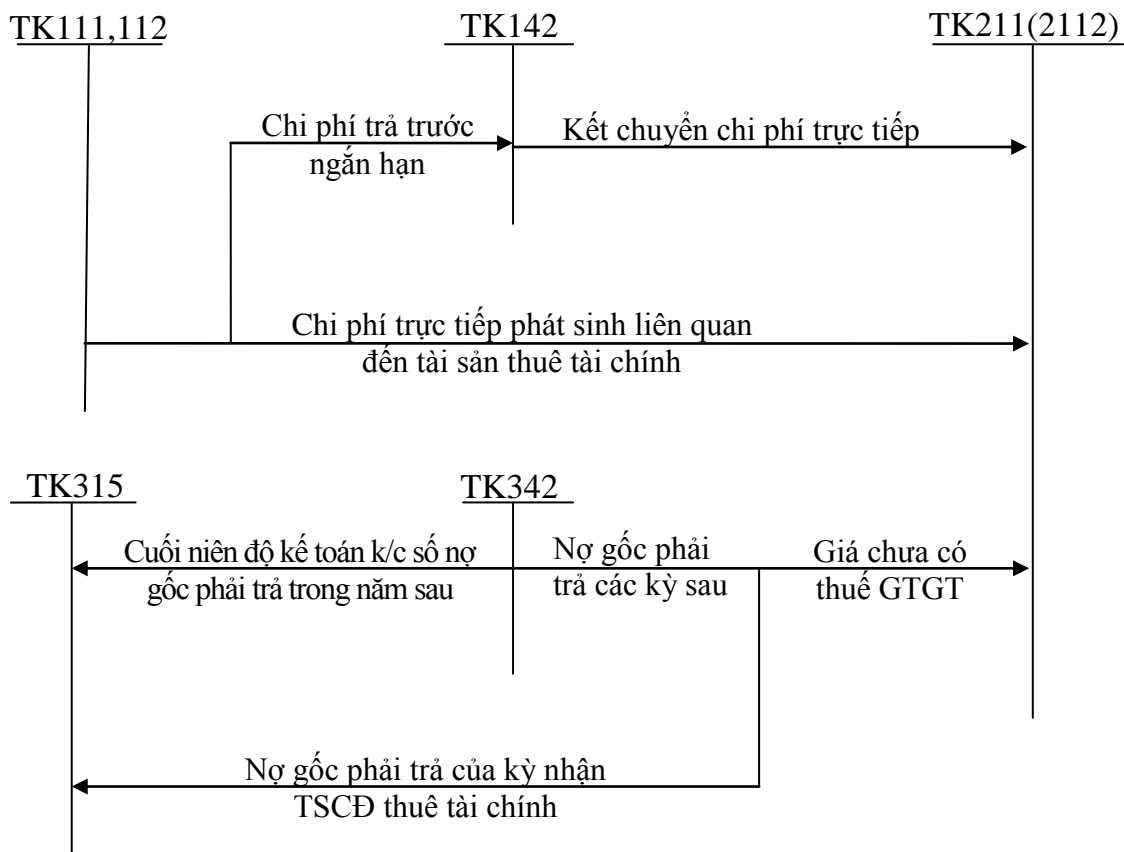

Sơ đồ 1.4 Hạch toán TSCĐ thuê tài chính tại đơn vị đi thuê tài chính (Trường hợp nợ gốc phải trả xác định theo giá chưa có thuế GTGT)



**b. Trường hợp nợ gốc phải trả xác định theo giá có thuế GTGT**

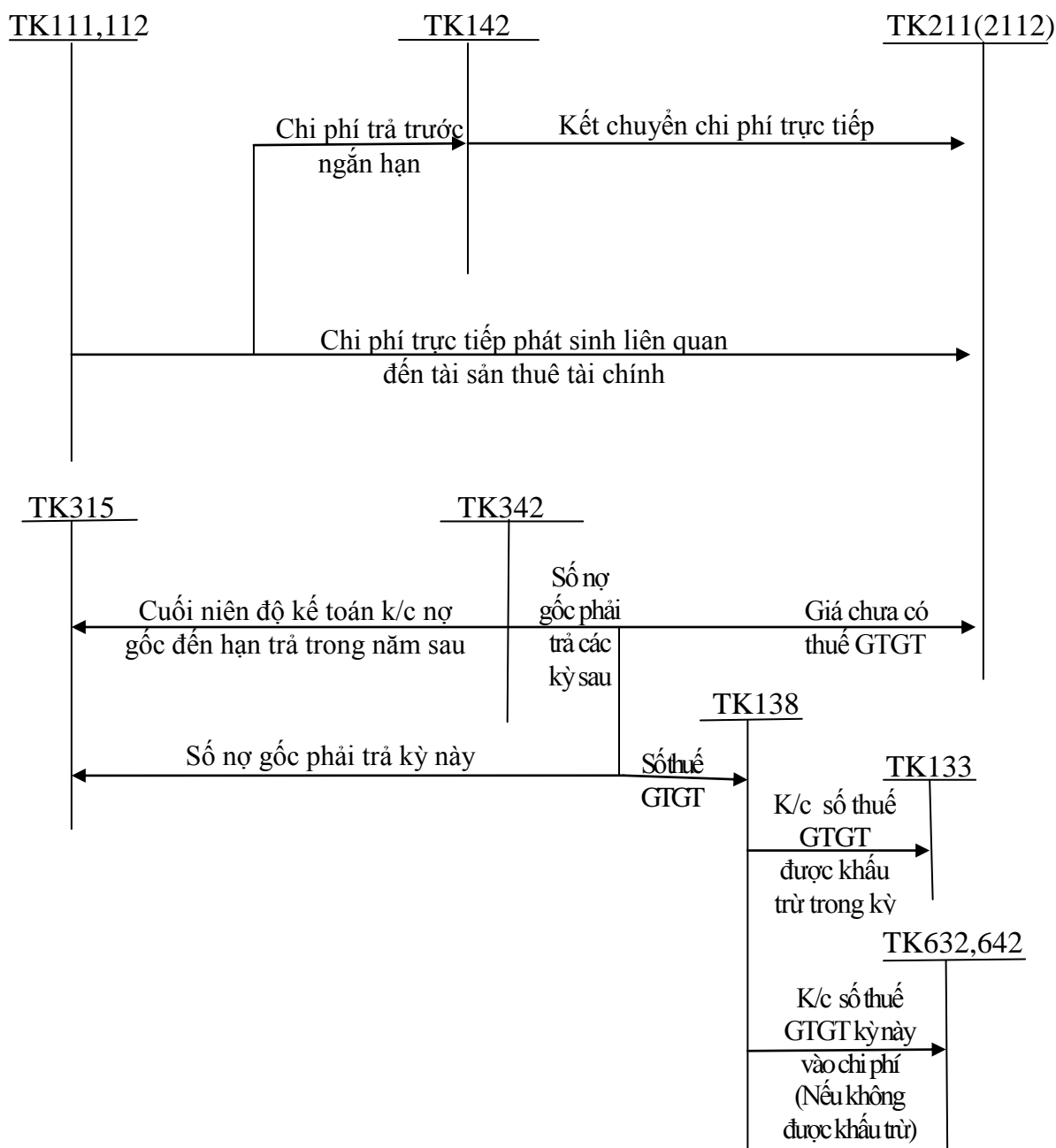

**Sơ đồ 1.5 Hạch toán TSCĐ thuê tài chính tại đơn vị đi thuê tài chính (Trường hợp nợ gốc phải trả xác định theo giá có thuế GTGT)**

### 1.2.2.5 Kế toán hao mòn TSCĐ

#### a, Hạch toán tăng KH TSCĐ

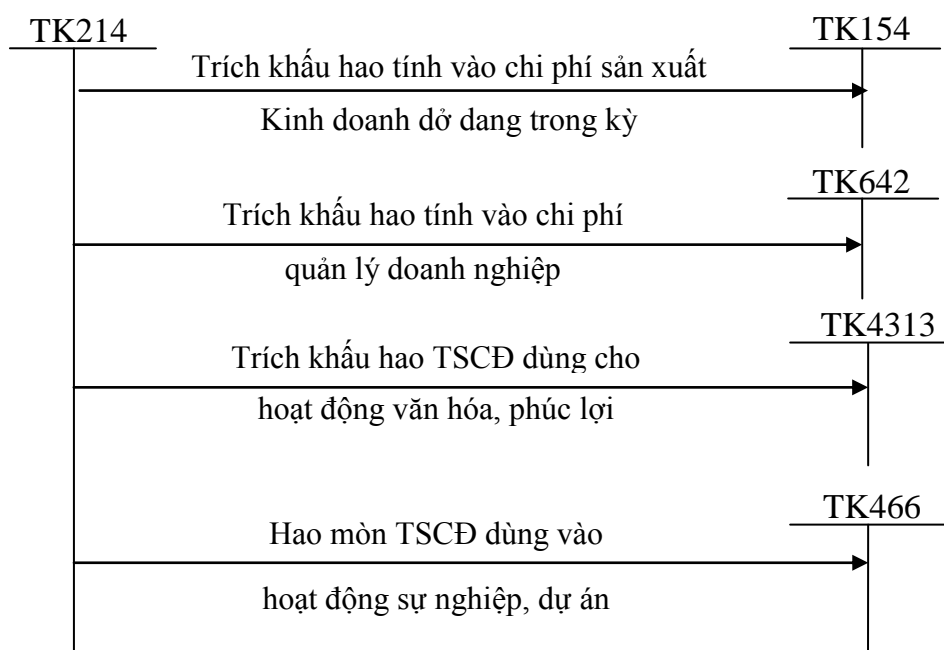

Sơ đồ 1.6 Hạch toán tăng khấu hao TSCĐ

#### b, Hạch toán giảm KH TSCĐ

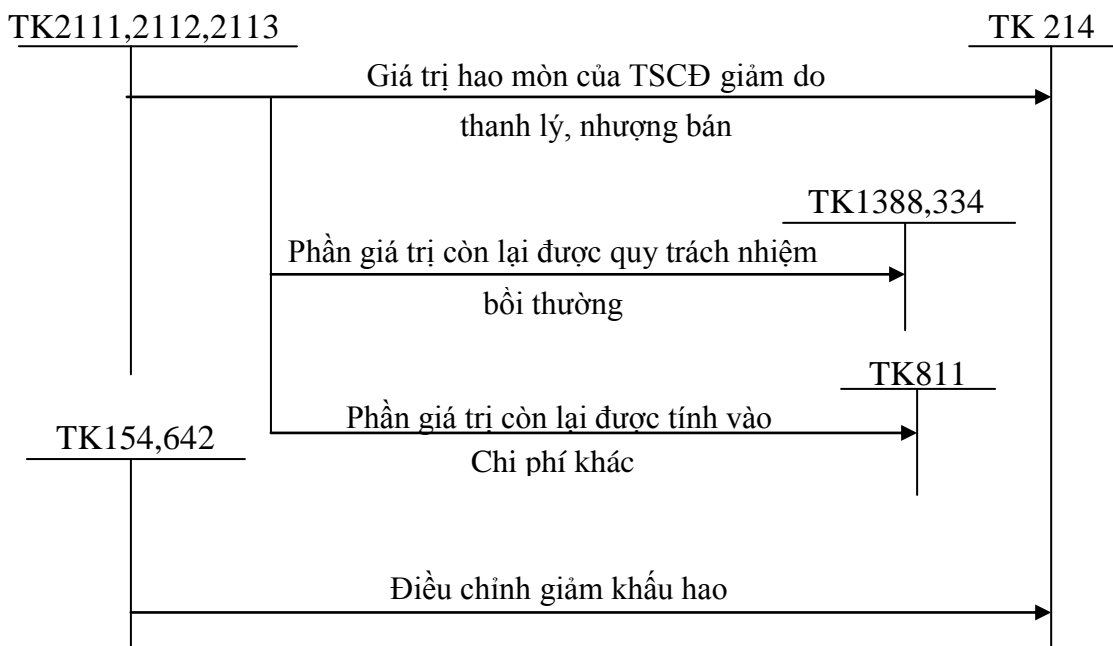

Sơ đồ 1.7 Hạch toán giảm khấu hao TSCĐ

### 1.2.2.6 Hạch toán sửa chữa TSCĐ

#### a, Sửa chữa nhỏ TSCĐ

- Sửa chữa nhỏ là việc sửa chữa lật vật, mang tính duy tu bảo dưỡng thường xuyên TSCĐ

- Khối lượng công việc không nhiều, vì vậy chi phí sửa chữa phát sinh được tính thẳng vào chi phí sản xuất kinh doanh trong kỳ. Nếu sửa chữa cho TSCĐ dùng cho hoạt động phúc lợi thì hạch toán thẳng vào TK 431

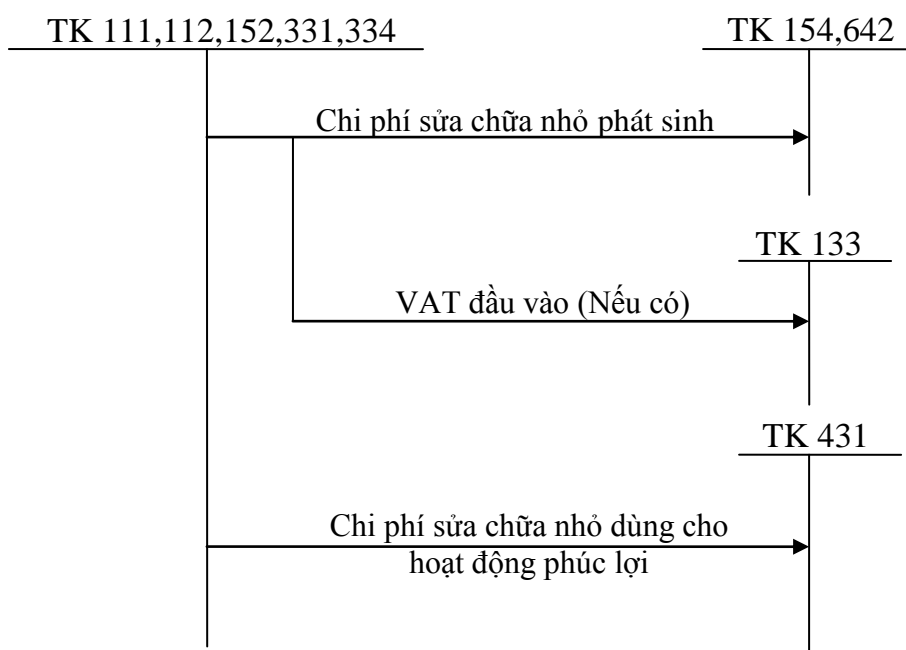

#### Sơ đồ 1.8 Hạch toán sửa chữa nhỏ TSCĐ

#### b, Sửa chữa lớn TSCĐ

- Là việc cải tạo, thay thế các bộ phận trong TSCĐ, công việc có thể do doanh nghiệp tự thực hiện hoặc phải thuê ngoài, thời gian sửa chữa kéo dài và TSCĐ phải ngưng hoạt động, chi phí phát sinh thường lớn nên không thể tính hết vào chi phí của đối tượng sử dụng mà phải phân bổ hợp lý vào chi phí sản xuất kinh doanh.

\* Sơ đồ hạch toán sửa chữa lớn TSCĐ

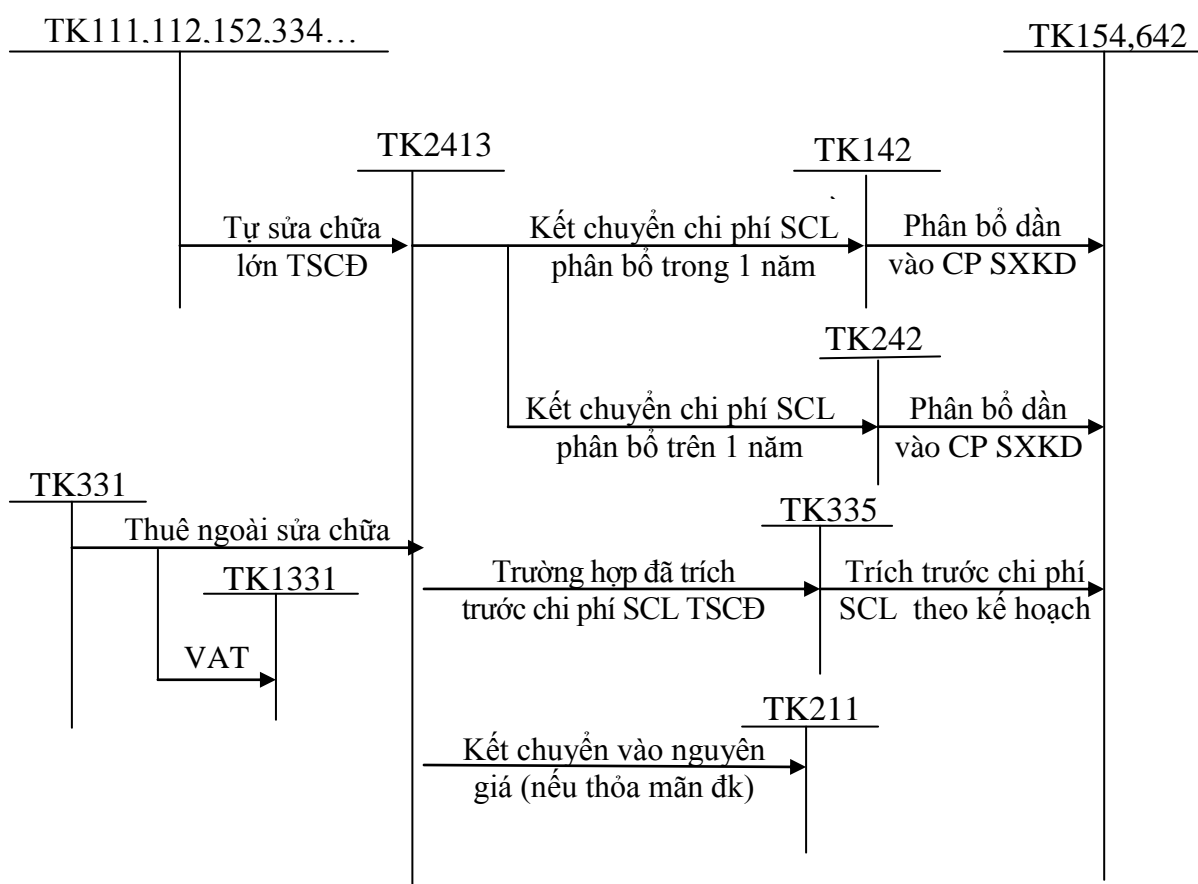

**Sơ đồ 1.9 Hạch toán sửa chữa lớn TSCĐ**

#### 1.2.2.7 Kế toán đánh giá lại TSCĐ

- Đánh giá lại TSCĐ nhằm đảm bảo giá trị của TSCĐ phù hợp với mặt bằng giá do có sự thay đổi lớn do lạm phát gây ra hoặc đánh giá lại TSCĐ nhằm mang đi góp vốn liên doanh.

- Doanh nghiệp tiến hành đánh giá lại khi có quyết định của cơ quan Nhà nước có thẩm quyền, khi mang TSCĐ đi góp vốn, đánh giá lại trong nội bộ khi tiến hành thanh lý, nhượng bán tài sản.

- **Tài khoản sử dụng:** TK 412-Chênh lệch đánh giá lại tài sản

Kết cấu tài khoản:

**Bên Nợ:** Chênh lệch giảm do đánh giá lại/Kết chuyển khoản chênh lệch tăng khi có quyết định xử lý

**Bên Có:** Chênh lệch tăng do đánh giá lại/Kết chuyển khoản chênh lệch giảm khi có quyết định xử lý

**Dư bên Nợ:** Khoản chênh lệch giảm chưa được xử lý

**Dư bên Có:** Khoản chênh lệch tăng chưa được xử lý

***Nội dung đánh giá lại TSCĐ***

a. Khi đánh giá lại làm tăng NG TSCĐ thì khoản chênh lệch tăng thêm ghi:

Nợ TK 2111, 2113

Có TK 412

b. Khi đánh giá lại làm giảm NG TSCĐ thì khoản chênh lệch giảm sẽ ghi:

Nợ TK 412

Có TK 2111, 2113

c. Khi đánh giá lại có điều chỉnh cả giá trị hao mòn

Nếu làm tăng giá trị hao mòn, ghi:

Nợ TK 412

Có 214

Nếu làm giảm giá trị hao mòn, ghi:

Nợ TK 214

Có 412

***Sơ đồ đánh giá lại TSCĐ***

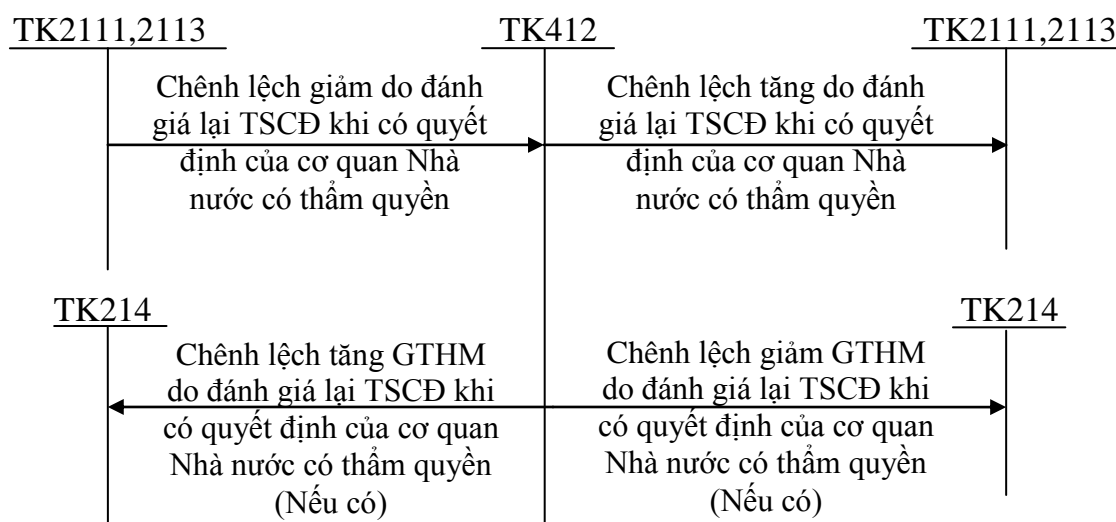

***Sơ đồ 1.10 Hạch toán đánh giá lại TSCĐ***

## CHƯƠNG II. THỰC TRẠNG CÔNG TÁC KẾ TOÁN TSCĐ TẠI CÔNG TY CỔ PHẦN THƯƠNG BINH TRƯỜNG SƠN

### 2.1 Tổng quan về công ty cổ phần thương binh Trường Sơn

#### 2.1.1 Quá trình hình thành và phát triển của công ty

- Tên đơn vị: Công ty cổ phần Thương Binh Trường Sơn.
- Tên công ty viết tắt: TRUONGSON WAR INVALIDS JOINT STOCK COMPANY.
- Địa điểm trụ sở chính: Thôn Thụ Linh – Xã Minh Tân – Huyện Kiến Thụy – Thành phố Hải Phòng.
- Fax: 0313.633150;
- Số điện thoại: 0313.860493
- Email: [thuongbinhtruongson@gmail.com](mailto:thuongbinhtruongson@gmail.com);
- Mã số thuế: 0200633842
- Tài khoản: 10201-0000217497 tại Ngân hàng Thương Mại cổ phần Công thương Việt Nam chi nhánh Ngô Quyền Hải Phòng.
- Đơn vị được thành lập năm 2004. Giấy chứng nhận đăng ký kinh doanh số : 0203000842 do Sở kế hoạch và đầu tư thành phố Hải Phòng cấp đăng ký lần đầu ngày 21/05/2004 và đăng ký thay đổi lần thứ 7 ngày 06/03/20011.
- Người đại diện theo pháp luật công ty do ông Nguyễn Thanh Đoàn – Chức vụ Chủ tịch HĐQT kiêm Tổng giám đốc công ty.
- Nơi đăng ký hộ khẩu thường trú: Tổ dân phố số 3 – phường Hải Thành – Quận Dương Kinh – Thành phố Hải Phòng.

- Tổng số vốn điều lệ của Công ty khi thành lập là trên 8 tỷ đồng.

#### ***\* Công ty Cổ phần Thương Binh Trường Sơn là:***

- Hội viên hiệp hội doanh nghiệp thương binh và người khuyết tật Việt Nam;
- Hội viên hiệp hội doanh nghiệp vừa và nhỏ Việt Nam;
- Hội viên hiệp hội doanh nghiệp TBB-CCB thành phố Hải Phòng;
- Thành viên liên minh hợp tác xã và ngoài Quốc doanh thành phố Hải Phòng;
- Hội viên doanh nghiệp vừa và nhỏ Hải Phòng.

#### 2.1.2 Đặc điểm hoạt động sản xuất kinh doanh của công ty

Ngành nghề kinh doanh của công ty trên các lĩnh vực:

- Kinh doanh vật liệu xây dựng, kim khí, thiết bị, phụ tùng trang trí nội ngoại thất, nuôi trồng chế biến thủy hải sản;
  - Xây dựng công trình dân dụng, công nghiệp, giao thông, thủy lợi, công trình hạ tầng, san lấp mặt bằng;
  - Kinh doanh du lịch, dịch vụ khách sạn, nhà hàng, trang trại và con vật nuôi có giá trị kinh tế cao;
  - Đào đắp đất dưới sông, biển;
  - Vận tải và du lịch vận tải hành khách, hàng hóa thủy bộ;
  - Kinh doanh dịch vụ kho bến bãi và dịch vụ xuất nhập khẩu hàng hóa;
- Trải qua 8 năm xây dựng và phát triển, tính đến nay tổng số vốn tích lũy của công ty đã lên đến trên 29 tỷ đồng.

### ***2.1.3 Những khó khăn, thuận lợi và thành tích đạt được của công ty trong những năm gần đây***

#### ***2.1.3.1 Khó khăn***

Trong năm 2011, do tác động của sự suy giảm kinh tế thế giới nên ảnh hưởng không nhỏ tới hoạt động của các doanh nghiệp mà đặc biệt là khu vực doanh nghiệp vừa và nhỏ, đối với các doanh nghiệp chính sách như Công ty cổ phần thương binh Trường Sơn thì khó khăn lại càng nhân lên. Năm qua, khó khăn lớn nhất của doanh nghiệp đó là trong việc huy động vốn để kinh doanh hơn thế nữa là lãi suất vay vốn quá cao, nếu không sáng suốt trong việc sử dụng vốn thì rất có thể doanh nghiệp sẽ không thể trụ vững. Bên cạnh đó doanh nghiệp còn gặp rất nhiều khó khăn khác nữa như sự cạnh tranh gay gắt trong cơ chế thị trường, sự biến động tăng bất thường của giá vật tư, nguyên, nhiên liệu, hơn nữa doanh nghiệp còn phải đảm bảo doanh thu cho công ty, đảm bảo việc làm cũng như thu nhập ổn định cho người lao động, đảm bảo mức đóng góp cho xã hội... Để vượt qua được những khó khăn như thế cần sự nỗ lực rất lớn của cán bộ công nhân viên trong toàn công ty.

#### ***2.1.3.2 Thuận lợi và một số thành tích mà doanh nghiệp đạt được trong những năm gần đây***

- Với sự giúp đỡ tận tình của các cơ quan đoàn thể, sự đoàn kết của Ban lãnh đạo công ty và sự nhiệt tình gắn bó của tập thể lao động nên công ty không những trụ

vững trước những khó khăn mà còn đạt được hiệu quả sản xuất rất khả quan. Công ty đã tập trung đầu tư mua sắm thêm trang thiết bị hiện đại phục vụ sản xuất như : Máy xúc, cần cẩu, xe ô tô trọng tải lớn... Năm 2011 Công ty mua sắm thêm máy móc thiết bị văn phòng và xây dựng thêm trụ sở văn phòng công ty.

- Các hoạt động của công ty luôn giữ “chữ tín” với bạn hàng nên công ty vẫn duy trì tốt các hoạt động của mình, việc làm của người lao động được đảm bảo, doanh số của Công ty vẫn được giữ vững.

- Có được kết quả đó ngoài việc ban lãnh đạo công ty đã xây dựng được chiến lược kinh doanh đúng đắn, mua sắm mới trang thiết bị phục vụ sản xuất mà còn có sự đóng góp quan trọng của việc phát động các phong trào thi đua sáng kiến cải tiến kỹ thuật, nhằm tiết kiệm nguyên liệu trong sản xuất và có những hình thức động viên kịp thời cho người lao động. Chính điều đó đã tạo thi đua sôi nổi trong toàn Công ty và đạt được hiệu quả rõ rệt trong các mặt hoạt động của Công ty trong điều kiện khó khăn của nền kinh tế.

**Biểu 2.1 Trích báo cáo thi đua khen thưởng năm 2010 – 2011**

**Đơn vị tính: 1.000.000 VNĐ**

Năm	Vốn tích lũy	Doanh thu	Nghĩa vụ thuế các loại	Ủng hộ quỹ xóa đói giảm nghèo, các gia đình chính sách	Mức lương
2010	28.450	44.000	4.200	190	2,3-4,0
2011	29.680	48.000	4.500	210	2,5-4,5

- Kết quả cụ thể, năm 2011 tổng thu nhập đạt trên 48 tỷ đồng, hoàn thành nghĩa vụ thuế với nhà nước; Thu nhập của người lao động luôn đảm bảo từ mức 2,5 đến 4,5 triệu đồng/ người/tháng, các chế độ bảo hiểm xã hội, bảo hiểm y tế, bảo hiểm an toàn lao động và phòng chống cháy nổ luôn được đảm bảo và duy trì tốt. Cho đến nay công ty chưa để xảy ra tình trạng mất an toàn lao động trong công ty.

- Với sự nỗ lực phấn đấu của tập thể ban lãnh đạo và người lao động trong năm qua Công ty đã nhiều lần được UBND huyện Kiến Thụy, UBND quận Dương Kinh, Cục thuế thành phố tặng bằng khen. Đặc biệt trong năm 2009, 2010 doanh nghiệp được tặng một số danh hiệu, bằng khen, giấy khen đã có thành tích trong hoạt động sản xuất kinh doanh và chấp hành tốt các chính sách và quy định của nhà nước cụ thể



như: Hội Cựu chiến binh thành phố Hải Phòng tặng bằng khen (Bằng khen QĐ số: 309/KT-CCB ngày 20/11/2009, bằng khen cựu chiến binh QĐ số: 24 ngày 24/11/2011); UBND thành phố Hải Phòng tặng bằng khen QĐ số: 67/BK ngày 01/02/2010; Giải thưởng Cúp Sen vàng của Liên Bộ QĐ số: 1341/QĐ-LHH ngày 14/10/2009; Bằng khen của hiệp hội thương binh và người khuyết tật Việt Nam QĐ số: 88 ngày 22/12/2010; Năm 2010 được UBND thành phố tặng danh hiệu tập thể lao động xuất sắc QĐ số: 94 ngày 16/3/2010. Năm 2011, Tổng Giám đốc doanh nghiệp còn vinh dự nhận giải thưởng Doanh nhân tiêu biểu của thành phố, doanh nhân Sơn Hà do UBND thành phố trao tặng....

Trải qua tám năm thành lập, công ty đã, đang và sẽ ngày một phát triển hơn nữa xứng đáng với lời dạy của Bác Hồ: “ Thương binh tàn nhưng không phế”.

#### **2.1.4 Cơ cấu tổ chức bộ máy quản lý tại công ty cổ phần thương binh Trường Sơn**

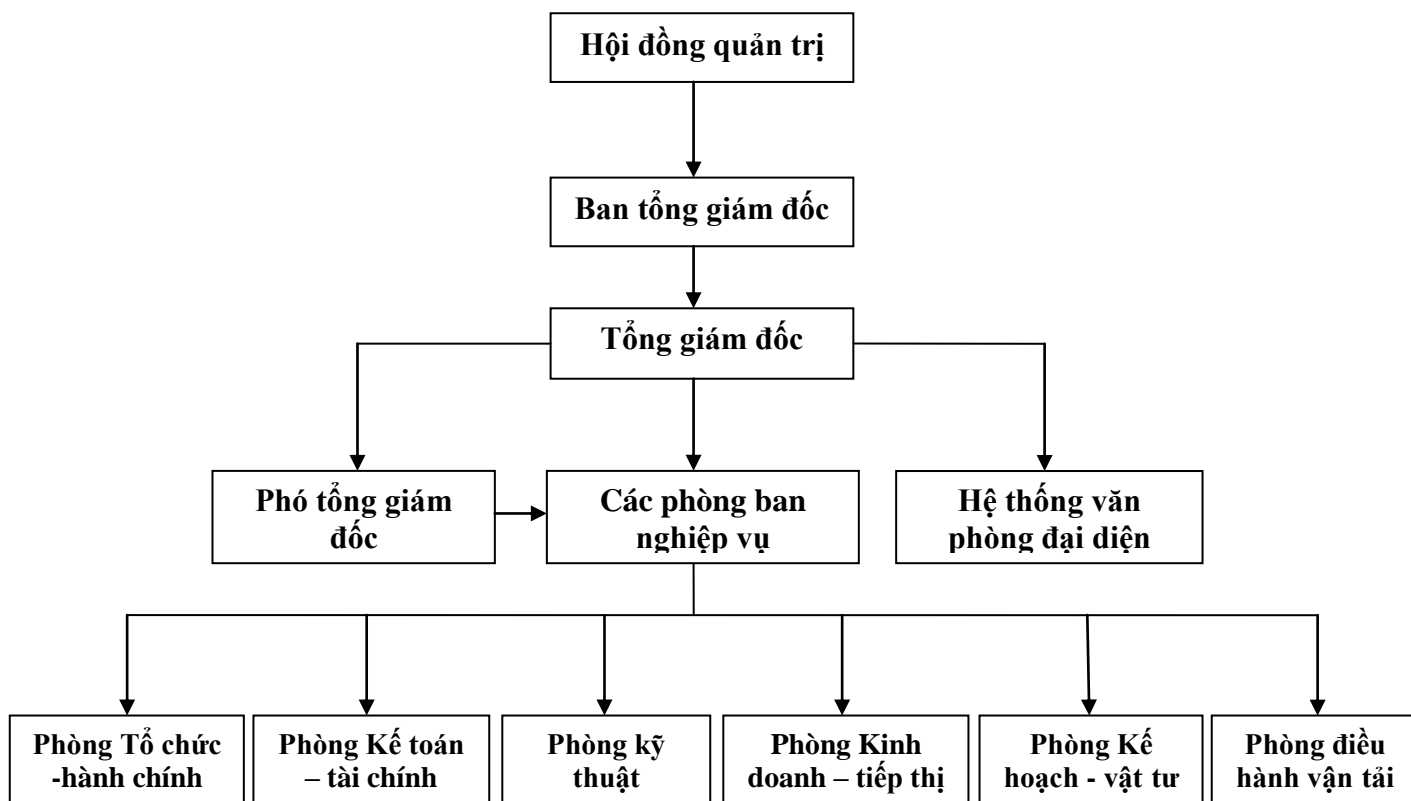

**Sơ đồ 2.1 Bộ máy tổ chức quản lý của công ty**

#### *2.1.4.1 Hệ thống văn phòng đại diện*

Công ty hoạt động trên nhiều lĩnh vực với địa bàn tương đối rộng nên công ty đã thành lập 04 chi nhánh văn phòng đại diện và các cơ sở sản xuất của công ty trên địa bàn quận, huyện và thành phố Hải Phòng:

- Chi nhánh công ty cổ phần Thương binh Trường Sơn tại xã Tú Đôi – huyện Kiến Thụy – thành phố Hải Phòng.

+ , Điện thoại: 031.657179

- Văn phòng Đại diện công ty Cổ phần thương Binh Trường Sơn tại khu dân cư số 3 phường Hải Thành – Quận Dương Kinh – Thành phố Hải phòng.

+ , Điện thoại: 031.860493

+ , Fax: 031.3633150

- Văn phòng Đại diện công ty cổ phần thương Binh Trường Sơn tại số 553 Lê Thánh Tông – Phường Vạn Mỹ - Quận Ngô Quyền.

+ , Điện thoại: 031.2663293

+ , Fax: 031.3765490

- Và 01 xưởng sản xuất mộc nội thất tại Quảng Luận phường Đa Phúc – Quận Dương Kinh – Thành phố Hải Phòng.

#### *2.1.4.2 Cơ cấu tổ chức quản lý*

- Hội đồng quản trị: Là cơ quan quản lý công ty, có toàn quyền nhân danh công ty để quyết định mọi vấn đề liên quan đến mục đích, quyền lợi của công ty trừ những vấn đề thuộc thẩm quyền của hội đồng cổ đông. Hội đồng quản trị có trách nhiệm giám sát tổng giám đốc điều hành và những người quản lý khác. Quyền và nghĩa vụ của hội đồng quản trị do luật pháp và điều lệ công ty, các quy chế nội bộ của công ty và nghị quyết hội đồng quản trị quy định.

- Ban tổng giám đốc: Tổng giám đốc quyết định tất cả vấn đề liên quan đến hoạt động hàng ngày của công ty và chịu trách nhiệm trước hội đồng quản trị về việc thực hiện các quyền và nhiệm vụ được giao. Các phó tổng giám đốc về phần việc được phân công chủ động giải quyết các công việc và chịu trách nhiệm trước Tổng giám đốc về phần việc được phân công, chủ động giải quyết các công việc đã được Tổng Giám đốc ủy quyền và phân công đúng chế độ chính sách của nhà nước và điều lệ của công ty.

- Các phòng ban nghiệp vụ: Các phòng ban nghiệp vụ có chức năng tham mưu giúp việc cho ban giám đốc, trực tiếp điều hành theo chức năng chuyên môn và chỉ đạo của ban giám đốc. Công ty hiện có 06 phòng ban nghiệp vụ với chức năng quy định sau:

+ , Phòng Tổ chức – Hành chính: Có chức năng xây dựng phương án kiện toàn bộ máy tổ chức trong công ty, quản lý nhân sự, thực hiện công tác hành chính quản trị.

+ , Phòng Kế toán – Tài chính: Có chức năng trong việc lập kế hoạch sử dụng và quản lý nguồn tài chính của công ty, phân tích các hoạt động kinh tế, tổ chức công tác hạch toán kế toán theo đúng chế độ kế toán thống kê và chế độ quản lý tài chính của Nhà nước.

+ , Phòng kỹ thuật: Có chức năng tham mưu cho giám đốc và thực hiện việc lập các hồ sơ dự thầu, hồ sơ đấu thầu thi công xây dựng các công trình, chỉ đạo kiểm tra lập các hồ sơ hoàn công, tổ chức giám sát kỹ thuật thi công trên các công trình do công ty nhận thầu thi công xây dựng, tính toán các hạn mức vật tư cho các hạng mục....

+ , Phòng kinh doanh – tiếp thị: Thực hiện kế hoạch sản xuất kinh doanh do Hội đồng quản trị đề ra, chủ động tìm kiếm thị trường, kinh doanh các mặt hàng phù hợp với nhu cầu thị hiếu của người tiêu dùng, lập đề án kinh doanh khả thi nhằm tăng doanh thu và lợi nhuận cho công ty...

+ , Phòng Kế hoạch – Vật tư: Tìm kiếm, mua sắm các phụ tùng thay thế xe chất lượng tốt, giá cả hợp lý. Có kế hoạch đăng kiểm xe khi đến hạn, tìm kiếm các đối tác bán nguyên vật liệu đảm bảo về chất lượng và giá cả...

+ , Phòng điều hành vận tải: Điều hành xe ô tô chuyên chở hàng hóa cho công ty cũng như chở thuê cho khách hàng một cách khoa học và hợp lý. Trong phòng điều hành vận tải còn có 01 tổ sửa chữa vận tải luôn theo dõi và tiến hành sửa chữa ô tô kịp thời khi có sai hỏng.

Ngoài các phòng ban trên, công ty còn có văn phòng tổng hợp và các văn phòng đại diện của công ty trên thành phố Hải Phòng.

## **2.1.5 Đặc điểm tổ chức công tác kế toán của công ty cổ phần thương bình Trường Sơn**

### **2.1.5.1 Mô hình tổ chức bộ máy kế toán**

Bộ máy kế toán của công ty được tổ chức theo mô hình tập chung. Các nghiệp vụ kế toán chính phát sinh được tập trung tại phòng Kế toán – Tài chính của công ty thuộc dãy nhà văn phòng. Tại đây thực hiện việc tổ chức hướng dẫn và kiểm tra thực hiện toàn bộ phương pháp thu thập xử lý thông tin ban đầu, thực hiện đầy đủ chiến lược ghi chép ban đầu, chế độ hạch toán và chế độ quản lý tài chính theo đúng quy định của Bộ tài chính, cung cấp một cách đầy đủ, chính xác, kịp thời những thông tin toàn cảnh về tình hình tài chính của công ty. Từ đó tham mưu cho ban giám đốc đề ra biện pháp các quy định phù hợp với đường lối phát triển của công ty.

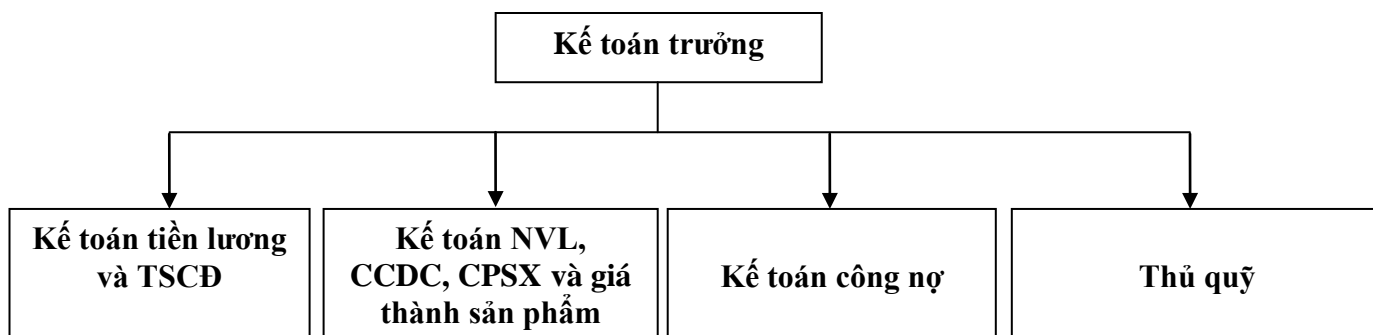

### **Sơ đồ 2.2 Bộ máy tổ chức kế toán của công ty CP thương bình Trường Sơn**

\* Tại phòng Kế toán – Tài chính của công ty có 5 nhân viên:

- Trưởng phòng kế toán: Là một kế toán tổng hợp, có mối liên hệ trực tuyến với các kế toán viên thành phần, có năng lực điều hành và tổ chức. Kế toán trưởng tham mưu cho Ban giám đốc về các chính sách Tài chính – Kế toán của công ty, ký duyệt các tài liệu kế toán, phổ biến chủ trương và chỉ đạo thực hiện chủ trương về chuyên môn.

Các kế toán thành phần có mối liên hệ chặt chẽ với nhau, chịu sự chỉ đạo trực tiếp về nghiệp vụ của kế toán trưởng, trao đổi trực tiếp với kế toán trưởng về các vấn đề liên quan đến nghiệp vụ cũng như chế độ kế toán, chính sách tài chính của nhà nước.

- Kế toán tiền lương và TSCĐ: Là nhân viên kế toán TSCĐ, kế toán dịch vụ vận tải, công nợ phải thu, thuế và các khoản phải nộp nhà nước. Chịu trách nhiệm theo dõi toàn bộ tình hình tăng giảm tài sản trong công ty đồng thời tính và trích khấu hao cho TSCĐ. Theo dõi tính công, giờ công, ngày công cho nhân viên thông qua bảng chấm công. Tính toán và hạch toán tiền lương BHXH, BHYT, KPCĐ, các khoản khấu

trừ về lương, các khoản thu nhập trợ cấp cho nhân viên công ty. Hàng tháng lập bảng thanh toán lương cho công ty.

- Kế toán NVL, CCDC, chi phí sản xuất và tính giá thành sản phẩm: Có nhiệm vụ tổng hợp tài liệu từ các phần hành kế toán khác nhau để theo dõi trên các bảng kê, bảng phân bổ làm cơ sở cho việc phân bổ tính các chi phí và giá thành sản phẩm. Đồng thời kế toán cũng theo dõi cả phần công cụ dụng cụ.

- Kế toán công nợ: Chịu trách nhiệm trong việc thanh toán với khách hàng và theo dõi công nợ phải trả. Sau khi kiểm tra tính hợp lệ, hợp pháp của chứng từ gốc kế toán thành toán viết phiếu thu, chi (đối với tiền mặt), séc, ủy nhiệm chi (đối với tiền gửi ngân hàng) hàng tháng lập bảng kê tổng hợp séc và sổ chi tiết đối với sổ quỹ, sổ phụ ngân hàng, quản lý các TK 111,112,131,331 và các tài khoản chi tiết của nó. Đồng thời theo dõi các khoản công nợ phải thu, phải trả trong công ty, giữa công ty với khách hàng.

- Thủ quỹ: Quản lý tiền mặt của công ty, hàng ngày căn cứ vào phiếu thu, chi tiền mặt để xuất, nhập quỹ tiền mặt, ghi sổ quỹ phân thu chi. Sau đó tổng hợp đối chiếu thu chi với kế toán có liên quan.

Ngoài ra còn có thủ kho thực hiện nhập kho và xuất kho thông qua phiếu nhập kho và phiếu xuất kho. Theo định kỳ tổng hợp và báo cáo lên phòng kế toán của công ty về tình hình tồn và nhập trong kỳ.

#### *2.1.5.2 Tổ chức công tác kế toán và hình thức ghi sổ kế toán*

##### ***a. Giới thiệu chung về chuẩn mực kế toán và chính sách kế toán áp dụng tại công ty cổ phần thương bình Trường Sơn***

- Niên độ kế toán được xác định theo năm.
- Đơn vị tiền tệ sử dụng trong kế toán: Đồng Việt Nam (VNĐ)
- Chế độ kế toán áp dụng: Chế độ kế toán doanh nghiệp Việt Nam cho doanh nghiệp vừa và nhỏ (*Quyết định số 48/2006/QĐ-BTC ngày 14/9/2006 của Bộ trưởng bộ tài chính*).

- Hình thức sổ sách kế toán áp dụng: Hình thức kế toán nhật ký chung.

- Phương pháp khấu hao TSCĐ: TSCĐ của công ty bao gồm cả TSCĐ hữu hình và TSCĐ vô hình. TSCĐ được tính theo nguyên giá và khấu hao lũy kế, khấu hao TSCĐ được tính theo phương pháp đường thẳng.

- Nguyên tắc ghi nhận hàng tồn kho: Hàng tồn kho được tính theo giá gốc, giá hàng xuất kho và hàng tồn kho được tính theo phương pháp tính giá nhập trước – xuất trước, hàng tồn kho được hạch toán theo phương pháp kê khai thường xuyên.

- Phương pháp tính thuế GTGT: Phương pháp khấu trừ, vào ngày 20 hàng tháng công ty phải nộp tờ khai thuế cho chi cục thuế huyện Kiến Thụy.

### ***b. Sổ sách kế toán sử dụng***

- Sổ cái: Mở cho từng tài khoản tổng hợp cho cả năm, chi tiết cho từng tháng trong đó gồm số dư đầu kỳ, số phát sinh trong kỳ, số dư cuối kỳ.

- Sổ nhật ký chung

- Bảng phân bổ: Dùng cho những tài khoản chi phí phát sinh thường xuyên, có liên quan đến nhiều đối tượng phải phân bổ (tiền lương, khấu hao, chi phí trả trước ngắn hạn, chi phí trả trước dài hạn).

- Sổ chi tiết các tài khoản: Dùng để theo dõi các đối tượng hạch toán cần hạch toán chi tiết.

### ***c. Trình tự ghi sổ kế toán theo hình thức nhật ký chung***

Hàng ngày căn cứ vào các chứng từ gốc, kế toán tiến hành kiểm tra tính hợp lý, hợp lệ, hợp pháp và tính chính xác của các nghiệp vụ đó vào Nhật ký chung. Căn cứ số liệu ghi trên Nhật ký chung, kế toán phản ánh các số liệu đó vào sổ cái tài khoản có liên quan.

Đồng thời với việc ghi sổ Nhật ký chung, các nghiệp vụ kinh tế phát sinh được ghi vào các sổ chi tiết tài khoản.

Cuối tháng, kế toán tiến hành cộng số liệu trên sổ cái.

Cuối kỳ, sau khi đã kiểm tra đối chiếu khớp đúng số liệu ghi trên sổ cái và bảng tổng hợp chi tiết (Được lập từ các sổ chi tiết) kế toán cân đối tài khoản làm căn cứ để làm báo cáo tài chính.

Nguyên tắc ghi sổ theo hình thức kế toán Nhật ký chung đó là: Tổng số phát sinh nợ và tổng số phát sinh có trên bảng cân đối số phát sinh phải bằng tổng số phát sinh nợ và phát sinh có trên sổ Nhật ký chung.

*Ghi chú:*

Ghi hàng ngày →

Ghi cuối kỳ ==>

Đối chiếu, kiểm tra <-.-.-.->

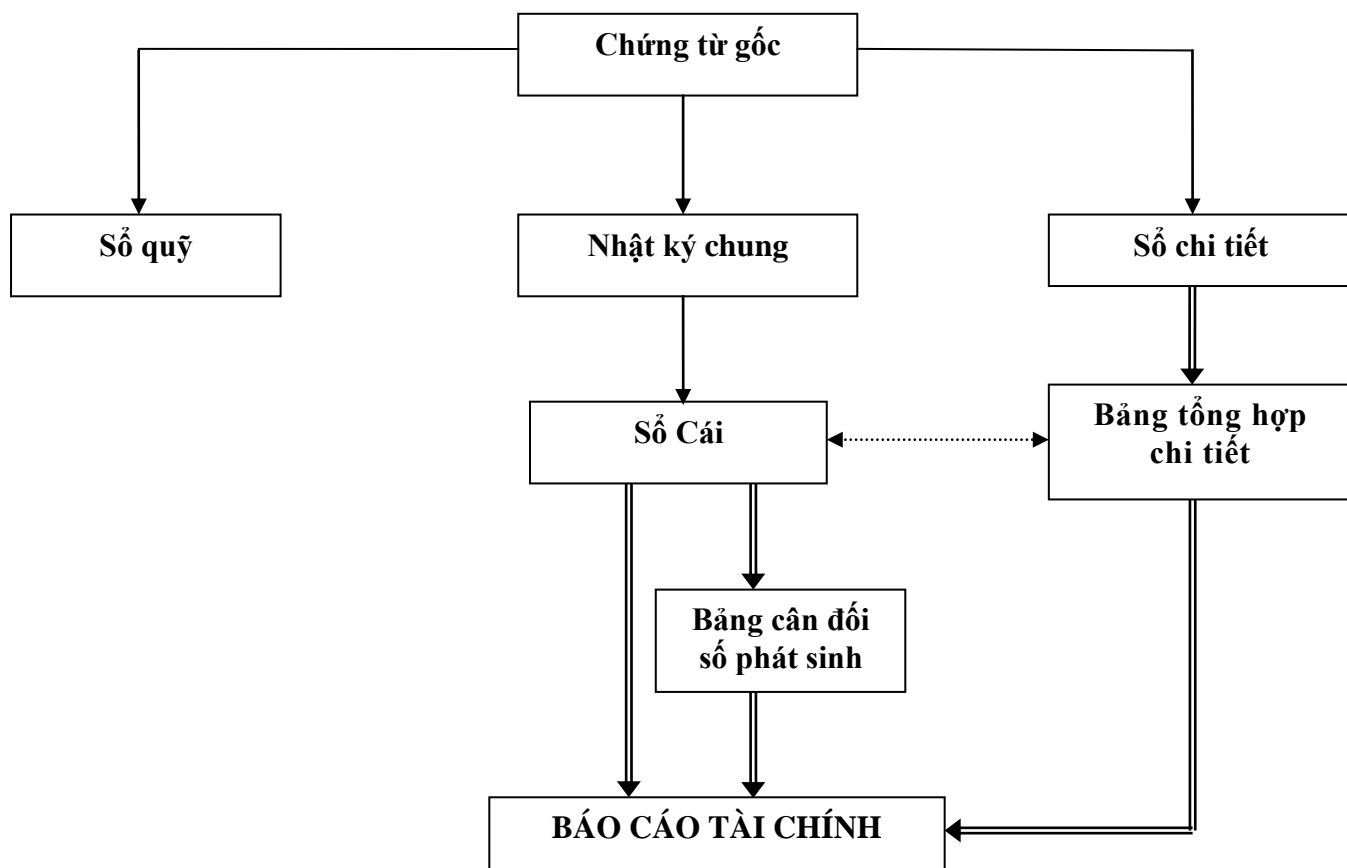

*Sơ đồ 2.3: Trình tự ghi sổ kế toán theo hình thức kế toán nhật ký chung*

## 2.2 Thực trạng tổ chức công tác kế toán TSCĐ tại công ty cổ phần thương binh

### Trường Sơn

#### 2.2.1 Đặc điểm, phân loại và tính giá TSCĐ tại công ty

##### 2.2.1.1 Đặc điểm

Trong những năm qua, công ty cổ phần thương binh Trường Sơn đã và đang không ngừng lớn mạnh, khẳng định là một đơn vị kinh tế đóng vai trò quan trọng trong ngành xây dựng nói riêng và trong tổng thể nền kinh tế nói chung. Cơ sở vật chất của công ty không ngừng đổi mới và nâng cao. Trong đó, số lượng TSCĐ chiếm tỷ trọng tương đối lớn trong tổng tài sản của công ty, nó đóng vai trò quan trọng trong quá trình phục vụ sản xuất kinh doanh của công ty.

Để đảm bảo chất lượng thông tin kế toán trong quá trình hình thành, sử dụng và đổi mới TSCĐ, công ty luôn chú trọng tăng cường công tác quản lý, đảm bảo giữ gìn tài sản.

Với đặc thù kinh doanh của mình là ngành kinh doanh xây dựng, vận tải, nuôi trồng thủy hải sản thì tài sản quan trọng đó chính là: xe ô tô tải, máy cày, máy xúc bánh lốp, đầm nuôi trồng thủy sản... phục vụ cho quá trình sản xuất kinh doanh. Chính vì thế, TSCĐ của công ty hiện nay bao gồm TSCĐ hữu hình và TSCĐ vô hình, công ty không có TSCĐ thuê tài chính.

Nguyên tắc ghi nhận TSCĐ của công ty là khi các tài sản thỏa mãn điều kiện ghi nhận là TSCĐ theo chuẩn mực 03 về TSCĐ. TSCĐ được phản ánh theo nguyên tắc giá gốc. Nguyên giá của TSCĐ bao gồm: Giá mua, chi phí vận chuyển, chi phí lắp đặt chạy thử, thuế nhập khẩu và thuế tiêu thụ đặc biệt (nếu có)...

Khấu hao TSCĐ được tính theo phương pháp đường thẳng, căn cứ trên thời gian sử dụng ước tính của TSCĐ phù hợp với *Thông tư 203/2009/TT-BTC*:

<b><i>Loại TSCĐ</i></b>	<b><i>Năm khấu hao</i></b>
Nhà cửa, vật kiến trúc	20 năm - 50 năm
Máy móc, thiết bị	3 năm - 12 năm
Phương tiện vận tải	10 năm
TSCĐ khác	5 năm - lâu dài

#### *2.2.1.2 Phân loại*

TSCĐ của công ty gồm nhiều loại, mỗi loại có một đặc điểm khác nhau về tính chất kỹ thuật cũng như kiểu cách công dụng, thời gian sử dụng của nó.

Xét về tình hình đặc điểm và điều kiện trong sản xuất kinh doanh để thuận lợi cho công tác quản lý và hạch toán TSCĐ được tốt, công ty cổ phần thương binh Trường Sơn phân loại TSCĐ theo tính chất tài sản hay theo đặc trưng kỹ thuật.

Căn cứ vào tính chất tài sản hay theo đặc trưng kỹ thuật của TSCĐ, toàn bộ TSCĐ của công ty cổ phần thương binh Trường Sơn được phân loại như sau:



**Biểu 2.2 Trích bảng sắp xếp nhóm TSCĐ năm 2011**

**CÔNG TY CỔ PHẦN THƯƠNG BINH TRƯỜNG SƠN**

**BẢNG SẮP XẾP NHÓM TÀI SẢN**

*Ngày 31 tháng 12 năm 2011*

<b>STT</b>	<b>Ngày tháng</b>	<b>Tên tài sản</b>	<b>ĐVT</b>	<b>Nguyên giá</b>	<b>Thời gian sử dụng</b>
<b>I</b>		<b>Nhà cửa, vật kiến trúc</b>			
1	31/12/11	Nhà văn phòng chợ Hòa Nghĩa mới	VNĐ	250.000.000	20 năm
2	31/12/11	Nhà để xe và xưởng sửa chữa	VNĐ	2.531.508.670	Lâu dài
		<b>Cộng</b>		<b>2.781.508.670</b>	
<b>II</b>		<b>Máy móc thiết bị</b>			
1	31/12/11	Đầm cóc	VNĐ	13.300.000	40 tháng
2	31/12/11	Máy tính xách tay	VNĐ	11.514.286	5 năm
2	31/12/11	Máy tính văn phòng	VNĐ	11.730.909	5 năm
3	31/12/11	Máy xúc	VNĐ	185.000.000	8 năm
4	31/12/11	Phà	VNĐ	1.034.730.000	10 năm
5	31/12/11	Máy xúc bánh lốp	VNĐ	670.090.908	10 năm
6	31/12/11	Máy phát điện	VNĐ	12.727.272	5 năm
7	31/12/11	Máy phát điện HuynDai DHY6000SE	VNĐ	33.454.545	5 năm
8	31/12/11	Tủ lạnh	VNĐ	15.445.455	5 năm
		<b>Cộng</b>		<b>1.987.993.375</b>	
<b>III</b>		<b>Tài sản khác</b>			
1	31/12/11	Đầm nuôi trồng thủy sản tại xã Đồng Rui, huyện Tiên Yên, Quảng Ninh	VNĐ	16.698.555.405	Lâu dài
2	31/12/11	Khu neo đậu tàu thuyền bến bãi cống C2	VNĐ	2.630.817.727	Lâu dài
3	31/12/11	Đầm nuôi trồng thủy sản tại p. Tân Thành q. Dương Kinh	VNĐ	13.113.110.000	Lâu dài
4	31/12/11	Đất trang trại tại p. Hải Thành quận Dương Kinh	VNĐ	1.000.000.000	Lâu dài
5	31/12/11	Téc đựng dầu Diezel	VNĐ	15.714.286	5 năm
6	31/12/11	Ti vi	VNĐ	16.354.545	5 năm
7	31/12/11	Xe máy YAMAHA	VNĐ	22.730.455	10 năm
8	31/12/11	Ti vi	VNĐ	17.077.273	5 năm

9	31/12/11	Xe gắn máy	VNĐ	69.490.000	8 năm
10	31/12/11	Ô tô 7 chỗ ngồi	VNĐ	Đã bán 3/2011	
11	31/12/11	Đất nhà xe	VNĐ	4.000.000.000	Lâu dài
12	31/12/11	Đất và tài sản trên đất mua của bà Vũ Thị Vinh và anh Nguyễn Văn Bính	VNĐ	3.900.000.000	Lâu dài
13	31/12/11	Trang trại sinh thái đầm Tân Thành	VNĐ	5.064.981.235	Lâu dài
		<b>Cộng</b>		<b>46.548.830.926</b>	
<b>IV</b>		<b>Phương tiện vận tải</b>			
1	31/12/11	Xe ô tô tải tự đổ HUAZHONG 15C: 01554	VNĐ	650.363.637	10 năm
2	31/12/11	Xe ô tô tải tự đổ HUAZHONG 15C: 01557	VNĐ	557.454.546	10 năm
3	31/12/11	Xe ô tô tải tự đổ HUAZHONG 15C: 01560	VNĐ	557.454.546	10 năm
4	31/12/11	Xe ô tô tải tự đổ HUAZHONG 15C: 01561	VNĐ	650.363.637	10 năm
5	31/12/11	Xe ô tô tải tự đổ HUAZHONG 15C: 01562	VNĐ	650.363.637	10 năm
6	31/12/11	Xe ô tô tải tự đổ HUAZHONG 15C: 01563	VNĐ	557.454.546	10 năm
7	31/12/11	Xe ô tô tải tự đổ HOW BKS 16L 5726	VNĐ	583.863.571	10 năm
8	31/12/11	Xe ô tô tải tự đổ HOW BKS 16L 5734	VNĐ	583.863.571	10 năm
9	31/12/11	Xe ô tô tải tự đổ HOW BKS 16M 3841	VNĐ	598.120.000	10 năm
10	31/12/11	Xe ô tô tải tự đổ HOW BKS 16M 4231	VNĐ	459.747.000	10 năm
11	31/12/11	Xe ô tô tải tự đổ HOW BKS 16M 5640	VNĐ	807.076.000	10 năm
12	31/12/11	Xe ô tô tải tự đổ HOW BKS 16M 5500	VNĐ	807.076.000	10 năm
13	31/12/11	Xe ô tô tải tự đổ HOW BKS 16M 6115	VNĐ	807.076.000	10 năm
14	31/12/11	Xe ô tô tải nhỏ ( Ngoan)	VNĐ	94.940.952	10 năm
15	31/12/11	Xe ô tô tải tự đổ HOW BKS 16N 4778	VNĐ	823.809.524	10 năm
16	31/12/11	Xe ô tô tải tự đổ HOW BKS 16N 4795	VNĐ	823.809.524	10 năm
17	31/12/11	Xe ô tô tải tự đổ HOW BKS 16N 4784	VNĐ	823.809.524	10 năm
		<b>Cộng</b>		<b>10.836.646.215</b>	
		<b>Tổng cộng</b>		<b>62.154.979.186</b>	

**Người lập biểu**  
(Ký, họ tên)

**Kế toán trưởng**  
(Ký, họ tên)

Hải Phòng, ngày 31 tháng 12 năm 2011  
**Công ty CP Thương Bình Trường Sơn**  
(Ký, đóng dấu)

### 2.2.1.3 Tính giá TSCĐ tại công ty cổ phần thương binh Trường Sơn

Để xác định chính xác giá của TSCĐ, công ty tiến hành đánh giá TSCĐ ngay khi đưa vào sử dụng. Tùy theo từng loại TSCĐ mà công ty có cách đánh giá thích hợp. Việc đánh giá tại công ty được thực hiện như sau:

\*Đối với TSCĐ tăng do mua sắm:

$$\text{Nguyên giá TSCĐ} = \text{Giá mua TSCĐ theo hóa đơn} + \text{Chi phí vận chuyển lắp đặt chạy thử} + \text{Thuế nhập khẩu, TTĐB (nếu có)}$$

Việc tính giá TSCĐ tại công ty cổ phần thương binh Trường Sơn được thực hiện trên các hóa đơn GTGT, các chứng từ liên quan đến làm tăng nguyên giá TSCĐ.

\*Đối với TSCĐ hữu hình hình thành do đầu tư xây dựng cơ bản theo phương thức giao thầu: TSCĐ hình thành theo phương thức giao thầu là giá quyết toán công trình theo quy định tại Quy chế quản lý đầu tư và xây dựng hiện hành cộng (+) lệ phí trước bạ, các chi phí liên quan trực tiếp khác.

\*Đối với TSCĐ hình thành do đầu tư xây dựng cơ bản do doanh nghiệp tư làm: Là tập hợp chi phí cho đến khi TSCĐ đưa vào sử dụng. Trong quá trình sử dụng, TSCĐ bị hao mòn dần vào giá trị sản phẩm, TSCĐ bị hư hỏng dần tạo ra giá trị hao mòn. Do đó trong quá trình quản lý và sử dụng TSCĐ bên cạnh việc đánh giá TSCĐ theo nguyên giá, công ty còn xác định giá trị còn lại của TSCĐ. Để xác định giá trị còn lại của TSCĐ, công ty sử dụng công thức:

$$\text{Giá trị còn lại của TSCĐ} = \text{Nguyên giá của TSCĐ} - \text{Giá trị hao mòn của TSCĐ}$$

### 2.2.2 Kế toán chi tiết TSCĐ tại công ty cổ phần thương binh Trường Sơn

#### 2.2.2.1 Kế toán chi tiết về tình hình tăng, giảm TSCĐ tại công ty

Trong quá trình hoạt động, TSCĐ của công ty luôn có sự biến động. Để phản ánh chính xác và chặt chẽ hoạt động của TSCĐ, chứng từ kế toán sử dụng: Biên bản giao nhận TSCĐ, biên bản thanh lý TSCĐ, hóa đơn GTGT, biên lai lệ phí trước bạ... Các chứng từ khác như lệnh chi, phiếu chi, phiếu thu...

**a. Khi phát sinh nghiệp vụ tăng TSCĐ như:**

**\* Với TSCĐ là nhà cửa, vật kiến trúc (theo phương thức giao thầu)**

Đơn vị có nhu cầu lập tờ trình gửi ban Tổng giám đốc. Ban Tổng giám đốc gửi tờ trình cho hội đồng quản trị. Nếu được hội đồng quản trị phê duyệt, tiếp tục lập hợp đồng với cơ quan tư vấn thiết kế, khảo sát lập báo cáo nghiên cứu khả thi trình duyệt thẩm định và quyết định phê duyệt lại báo cáo nghiên cứu khả thi của Hội đồng quản trị. Sau khi báo cáo được duyệt, hợp đồng với cơ quan tư vấn thiết kế lập dự toán thiết kế kỹ thuật trình cấp hội đồng quản trị phê duyệt. Hợp đồng với cơ quan tư vấn thiết kế lập kế hoạch đấu thầu và hồ sơ mời thầu trình Hội đồng quản trị phê duyệt. Tổ chức đấu thầu, xét thầu, trình hội đồng quản trị phê duyệt kết quả đấu thầu. Ký kết hợp đồng với nhà thầu trúng thầu. Bàn giao mặt bằng, hồ sơ thiết kế cho nhà thầu. Nghiệm thu các hạng mục, bộ phận công trình và nghiệm thu toàn bộ công trình đưa vào sử dụng. Tạm ứng thanh, quyết toán và thực hiện bảo hành công trình.

Bên xây dựng cơ bản chuyển một bộ hồ sơ cho phòng Kế toán – Tài chính.

**\* Với TSCĐ là nhà cửa, vật kiến trúc (Doanh nghiệp tự xây dựng)**

Đơn vị có nhu cầu lập tờ trình gửi ban Tổng giám đốc. Ban Tổng giám đốc gửi tờ trình cho Hội đồng quản trị, nếu được Hội đồng quản trị phê duyệt, tiếp tục lập hợp đồng với cơ quan tư vấn thiết kế, khảo sát lập báo cáo nghiên cứu khả thi trình duyệt thẩm định và quyết định phê duyệt lại báo cáo nghiên cứu khả thi của Hội đồng quản trị. Sau khi báo cáo được duyệt, hợp đồng với cơ quan tư vấn thiết kế lập dự toán thiết kế kỹ thuật trình Hội đồng quản trị phê duyệt. Công ty tự mua Nguyên vật liệu, thuê nhân công và tiến hành xây dựng, khi xây dựng cơ bản hoàn thành, công ty tự tiến hành tập hợp chi phí xây dựng cơ bản.

**\* Với TSCĐ tăng do mua sắm:**

- Căn cứ vào nhu cầu sử dụng TSCĐ làm đề nghị trình tổng giám đốc duyệt, sau đó Phòng Kế hoạch - vật tư tìm hiểu thị trường khảo sát giá tài sản cần mua dựa trên bảng báo giá sau đó làm đề nghị trình Ban Tổng giám đốc, Tổng giám đốc đại diện cho Ban Tổng giám đốc ký hợp đồng đặt mua tài sản dựa trên bảng báo giá của công ty bán tài sản phù hợp với nhu cầu và điều kiện của công ty mình.

- Thủ tục mua: Đơn vị mua ký hợp đồng với đơn vị bán hàng gồm các nội dung: Tên mặt hàng, chủng loại, số lượng, xuất xứ, số lượng, chất lượng, đơn giá, thành tiền, hình thức, điều kiện thanh toán.

+) *Khi đơn vị nhận TSCĐ tiến hành các thủ tục :*

- Biên bản giao nhận TSCĐ, Hóa đơn GTGT, Biên lai thu lệ phí trước bạ, Biên bản nghiệm thu, bàn giao, Biên bản thanh lý hợp đồng với bên bán

- Phòng Kế toán – tài chính lưu toàn bộ hồ sơ của TSCĐ đó

**Ví dụ 1:** Ngày 15/5/2011 công ty cổ phần thương binh Trường Sơn tiến hành mua mới 06 xe ô tô tải tự đổ loại vừa của công ty TNHH ô tô Huazhong Việt Nam bao gồm 03 xe loại xe 4,95T và 03 xe loại 4,95T1 với giá mua cả thuế GTGT của xe loại 4,95T là 600.000.000đồng/chiếc; loại 4,95T1 là 700.000.000đồng/chiếc. Tổng giá trị hợp đồng là 3.900.000.000đồng. Ngày 13/6/2011 công ty TNHH ô tô Huazhong Việt Nam tiến hành bàn giao xe và các giấy tờ có liên quan cho công ty cổ phần thương binh Trường Sơn.

Chứng từ sử dụng: Phiếu báo giá, Hợp đồng kinh tế số 98/2011/HĐKT, lệnh chi, Biên bản bàn giao xe ô tô, Giấy chứng nhận chất lượng an toàn kỹ thuật và bảo vệ môi trường ô tô sản xuất lắp ráp, Hóa đơn GTGT liên 2, Tờ khai lệ phí trước bạ, biên lai thu lệ phí trước bạ, phiếu chi...

**Biểu 2.3 Trích phiếu báo giá**

**CÔNG TY TNHH Ô TÔ HUAZHONG VIỆT NAM**

Địa chỉ: Lô đất số L1.1, L1.2, L1.3, L1.4, L1.19, L1.20, L1.21, L1.22 Khu công nghiệp Đồ Sơn Hải Phòng, thành phố Hải Phòng  
Số điện thoại: 0313.867991/0313.867998. Fax: 0313.867998

**BÁO GIÁ**

**Kính gửi: công ty cổ phần thương binh Trường Sơn**

Công ty chúng tôi xin trân trọng gửi tới Quý khách hàng bảng báo giá xe ô tô tải tự đổ như sau:

STT	Mô tả hàng hóa	Số lượng (Chiếc)	Giá giao hàng tại Hải Phòng (VND) đã bao gồm VAT
1	Xe ô tô tải tự đổ 6*4 HOWO SINOTRUCK, Model: ZZ3257N3647B, Động cơ: 336(EURO II), Lớp: 1200R20, Thùng: 5600x2300x1500mm, Đáy: 10mm, cạnh 8mm, Màu: Vàng, xanh, Hệ thống nâng: Ben giữa, Thùng vuông, mới 100%, sx năm 2011, Các tiêu chuẩn khác theo tiêu chuẩn của nhà sản xuất	01	1.200.000.000
2	Xe ô tô tải tự đổ 4*2 nhãn hiệu Huazhong, Model: 4,95T-TD, Động cơ: YC6J210 – 20, Lớp: 1200-20, Công suất: 210HP, Kích thước lòng thùng: 4685x2140x800mm, Màu: Vàng, xanh, Hệ thống nâng: Ben giữa, Thùng vuông, mới 100%, sản xuất năm 2011, Các tiêu chuẩn khác theo tiêu chuẩn của nhà sản xuất	01	700.000.000
3	Xe ô tô tải tự đổ 4*2 nhãn hiệu Huazhong, Model: 4,95T, Động cơ: YC4D130-20, Lớp: 1200-20, Thùng: 4070x2210x1010mm, Đáy: 10mm, cạnh 8mm, Màu: Vàng, đỏ, Hệ thống nâng: Ben giữa, Thùng vuông, mới 100%, sản xuất năm 2011, Các tiêu chuẩn khác theo tiêu chuẩn của nhà sản xuất	01	600.000.000

**Ghi chú:** 1. Địa điểm giao hàng: Khu công nghiệp Đồ Sơn – Hải Phòng

2. Hiệu lực báo giá: Trong vòng 07 ngày, kể từ ngày báo giá.

**Rất mong nhận được sự hợp tác của quý khách hàng, xin trân trọng cảm ơn!**

Hải Phòng, ngày 14 tháng 05 năm 2011

**Công ty TNHH ô tô Huazhong Việt Nam**

*Biểu 2.4 Trích hợp đồng kinh tế*

**CỘNG HÒA XÃ HỘI CHỦ NGHĨA VIỆT NAM**  
**Độc lập – Tự do – Hạnh phúc**

**HỢP ĐỒNG KINH TẾ**

Số: 98/2011/HĐKT

*Căn cứ luật dân sự số 33/2005/QH ngày 14/06/2005 của Quốc hội nước cộng hòa xã hội chủ nghĩa Việt Nam ban hành ngày 27/06/2005;*

*Căn cứ Luật Thương Mại số 36/2005/QH11 ngày 27 tháng 06 năm 2005 của Quốc Hội nước Cộng hòa xã hội chủ nghĩa Việt Nam khóa XI;*

*Căn cứ vào nhu cầu của công ty cổ phần thương binh Trường Sơn và khả năng của công ty TNHH ô tô Huazhong Việt Nam.*

Hôm nay, ngày 15 tháng 05 năm 2011, tại văn phòng công ty TNHH ô tô Huazhong Việt Nam, chúng tôi gồm có:

**BÊN A (BÊN BÁN): CÔNG TY TNHH Ô TÔ HUAZHONG VIỆT NAM**

Địa chỉ: Lô đất số L1.1, L1.2, L1.3, L1.4, L1.19, L1.20, L1.21, L1.22 Khu công nghiệp Đồ Sơn Hải Phòng, thành phố Hải Phòng

Số điện thoại: 0313.867991/0313.867998. Fax: 0313.867998

TK: 160314851003745 tại ngân hàng thương mại cổ phần Xuất nhập khẩu Việt Nam chi nhánh Hải Phòng. MST: 0200711138

Đại diện: Ông Liu Fu Ben Chức vụ: Phó tổng Giám đốc

**BÊN B (BÊN MUA): CÔNG TY CỔ PHẦN THƯƠNG BINH TRƯỜNG SƠN**

Địa chỉ: Thôn Thụ Linh, xã Minh Tân, huyện Kiến Thụy, thành phố Hải Phòng

Số điện thoại: 0313.860493. Fax: 0313.633150

TK: 102010000217497 tại ngân hàng thương mại cổ phần Công Thương Việt Nam chi nhánh Ngô Quyền – Hải Phòng. MST: 0200633842

Đại diện: Ông Nguyễn Thanh Đoàn Chức vụ: Tổng Giám đốc

Hai bên thống nhất thỏa thuận các điều khoản mua bán xe ô tô tải tự đổ Huazhong như sau:

**Điều 1:** Bên mua nhất trí mua ô tô của bên bán với nội dung cụ thể như sau:

1.1 Loại xe: Xe ô tô tải tự đổ (Xe ben) nhãn hiệu Huazhong do Trung Quốc sản xuất năm 2011 gồm 02 loại TD 4,95T và TD 4,95T1 với thông số kỹ thuật chung được ghi tại điều 1.2 dưới đây.

1.2 Thông số kỹ thuật của hàng hóa

STT	Thông số	Giá trị/mô tả
1	Năm sản xuất	2011(xe sản xuất mới tháng 5/2011)
2	Nhà sản xuất	Công ty TNHH tập đoàn xe tải nặng quốc gia Huazhong Trung Quốc, lắp ráp và phân phối tại Việt Nam bởi công ty TNHH Huazhong Việt Nam
3	Công thức bánh xe	4x2
4	Buồng lái	HW Cabin có giường nằm phía trước bằng thủy lực, có điều hòa
5	Nhà sản xuất động cơ	CNHTC/ Liên doanh CNHTC – STEYR (Áo-Trung Quốc). Tiêu chuẩn khí xả EURO2
6	Ký hiệu động cơ	YC6J210-20/YC4D130-20
7	Công suất động cơ	336 HP (247KW)
8	Dẫn ống côn và đường kính lá côn	Côn dẫn động thủy lực có trợ lực hơi. Đường kính lá côn: 420mm
9	Hộp số	9 số tiến, 1 số lùi. Có đồng tốc cho các số
10	Loại hộp số	HW9 Trung Quốc
11	Cầu xe	Cầu trước 7 tấn, giảm xóc. Cầu sau 2x13 tấn. Tỷ số truyền 5,73
12	Nhà sản xuất cầu	CNHTC (Trung Quốc). Liên doanh STEYR(Áo)-Trung Quốc
13	Hệ thống treo	Nhíp trước 9 lá, nhíp sau 12 lá. Có 4 bu lông quang nhíp/1 vé
14	Khung xe (Sắt xi)	Khung xe 2 lớp (8+8)mm, Giường ben dày 8mm
15	Hệ thống phanh	Phanh hơi hai mạch kép, có phanh động cơ bằng khí xả động cơ
16	Thùng nhiên liệu	Thùng nhiên liệu làm bằng hợp kim có khóa nắp thùng
17	Thể tích thùng nhiên liệu Diesel	200 lít
18	Hệ thống lái	Có trợ lực lái bằng thủy lực
19	Loại bót lái	Bót lái: Trung Quốc
20	Hệ thống điện	24V, 2 ắc quy mỗi cái 15 Ah
21	Lốp và bánh xe	1200-20. lốp có săm 18 lớp bố nylon
22	Hệ thống ben	Ben nằm dạng chữ T. Đường kính xilanh ben:220mm
23	Nhà sản xuất hệ thống ben	100% Trung Quốc
24	Kích thước trong và thể tích thùng xe	(4.685X2.140X800)mm/(4.070x2.210x1.010)mm
25	Hình dáng và chiều dày thùng xe	Thùng vuông có nắp sau và khóa an toàn. Đáy dày: 12mm, thành bên dày:8mm

1.3 Màu sắc của hàng hóa: Cabin và thùng xe màu vàng

1.4 Chất lượng xe: Xe mới 100% được nhập khẩu linh kiện, lắp ráp và phân phối tại Việt Nam của nhà sản xuất công ty TNHH ô tô Huazhong Việt Nam

1.5 Phụ tùng kèm theo xe: Theo tiêu chuẩn của nhà sản xuất, phụ tùng kèm theo là 01 bộ đồ nghề theo tiêu chuẩn của nhà sản xuất



**Điều 2:** Số lượng xe, giá cả và giá trị hợp đồng

2.1 Đơn giá: Đơn giá giao tại thành phố Hải Phòng là đơn giá đã có thuế nhập khẩu và thuế GTGT

Loại xe	Số lượng	Đơn giá	Thuế VAT	Thành tiền (VND)
Xe ô tô tải tự đổ nhãn hiệu Huazhong loại TD 4,95T	03	545.454.546	54.545.454	1.800.000.000
Xe ô tô tải tự đổ nhãn hiệu Huazhong loại TD 4,95T1	03	636.363.636	63.636.364	2.100.000.000
<b>Tổng cộng</b>	<b>06</b>			<b>3.900.000.000</b>

2.2 Tổng giá trị hợp đồng: 3.900.000.000đồng (Bằng chữ: Ba tỷ chín trăm triệu đồng chẵn./.)

**Điều 3:** Phương thức thanh toán:

Thanh toán bằng phương thức chuyển khoản tiền Việt Nam đồng, chia làm 03 đợt:

Đợt 1: Ngay sau khi hợp đồng có hiệu lực, Bên B chuyển cho bên A số tiền đặt cọc là 10% của giá trị hợp đồng.

Đợt 2: Sau khi nhận đủ 06 xe, bên B chuyển tiếp cho bên A số tiền là 70% giá trị của hợp đồng.

Đợt 3: Số tiền còn lại bên B chuyển trả hết cho bên A chậm nhất là sau 20 ngày kể từ ngày giao xe cho bên B.

**Điều 4:** Hồ sơ hàng hóa

STT	Loại hồ sơ	Số lượng
1	Hóa đơn GTGT	01 bản gốc và 02 bản sao y của bên bán
2	Tờ khai nguồn gốc linh kiện xe nhập khẩu	01 bản gốc
3	Đăng kiểm xe	01 bản gốc
4	Giấy chứng nhận chất lượng, an toàn kỹ thuật và bảo vệ môi trường xe ô tô sản xuất, lắp ráp	01 bản gốc, 02 bản sao

**Điều 5:** Phương thức giao hàng:

5.1 Thời gian giao hàng: 30 ngày kể từ ngày hai bên ký kết hợp đồng và bên bán nhận được tiền đặt cọc

5.2 Địa điểm: Tại công ty TNHH ô tô Huazhong Việt Nam

**Điều 6:** Bảo hành, bảo dưỡng

Bên bán chịu trách nhiệm bảo hành đối với động cơ, hộp số, cầu xe, thời gian được bảo hành là 06 tháng kể từ ngày bàn giao hàng hoặc 30.000km đầu tiên tùy theo điều kiện nào đến trước, theo đúng như nội quy ghi trong sổ tay hướng dẫn bảo dưỡng do bên bán cung cấp tại trung tâm dịch vụ và sửa chữa ô tô Huazhong Việt Nam.

Bảo dưỡng: Kiểm tra miễn phí trước khi giao xe. Kiểm tra, bảo dưỡng miễn phí khi xe chạy được 1.000km – 5.000km đúng theo quy định của nhà sản xuất.

**Điều 7: Bất khả kháng**

Trường hợp bất khả kháng do thiên tai như động đất, lũ, sóng thần, lở đất, hỏa hoạn, chiến tranh hoặc có nguy cơ xảy ra chiến tranh và các thảm họa khác chưa lường hết được, bên bị ảnh hưởng sẽ cố gắng hạn chế tổn thất đến mức tối đa và báo cho bên kia về tình hình bất khả kháng trong vòng 03 ngày kể từ ngày xảy ra bất khả kháng. Sau đó hai bên sẽ cùng nhau thương thảo để xác định và điều chỉnh Hợp đồng (nếu cần) cho phù hợp với quy định của pháp luật.

**Điều 8: Điều khoản chung và hiệu lực hợp đồng**

8.1 Điều khoản chung: Hai bên cam kết tôn trọng thực hiện đầy đủ các điều khoản đã ghi trong hợp đồng, không hủy ngang hợp đồng. Nếu trong quá trình thực hiện hợp đồng này có tranh chấp, phát sinh sẽ được giải quyết trên cơ sở thương lượng giữa hai bên. Trường hợp không thỏa thuận, giải quyết được thì đưa ra tòa án kinh tế Hải Phòng giải quyết theo thẩm quyền. Phán quyết của tòa án Kinh tế Hải Phòng là phán quyết cuối cùng, bên nào gây ra lỗi thì bên đó phải chịu mọi phí tổn. Mọi bổ sung, sửa đổi của hợp đồng chỉ có giá trị khi có sự nhất trí bằng văn bản của hai bên.

8.2 Hiệu lực hợp đồng: Hợp đồng có hiệu lực kể từ ngày ký. Nếu qua thời hạn thanh toán như đã quy định tại Điều 3 của hợp đồng mà bên mua vẫn chưa thanh toán đầy đủ cho bên bán thì bên bán sẽ gửi công văn thông báo cho bên mua (không quá 20 ngày kể từ ngày hết hạn). Sau thời hạn trên, bên mua vẫn chưa thanh toán hết cho bên bán thì bên bán sẽ chấm dứt hợp đồng và phát mại số xe trên. Mọi chi phí phát sinh do bên mua chịu.

Hợp đồng được lập thành 06 bản, mỗi bên giữ 03 bản, có giá trị pháp lý như nhau.

**ĐẠI DIỆN BÊN MUA**

*(Ký, họ tên, đóng dấu)*

**ĐẠI DIỆN BÊN MUA**

*(Ký, họ tên, đóng dấu)*

*Biểu 2.5 Trích lệnh chi số 79*

Công Thương Việt Nam	<b>Vietinbank</b>
<b>Lệnh chi</b> Payment Order	
Số No 79 Ngày 31/05/2011	
Liên 2 Copy 2	
Tên đơn vị trả tiền <i>Payer</i> : Công ty CP thương binh Trường Sơn	
Tài khoản <i>Nợ Debit A/C</i> : 102010000217497	
Tại ngân hàng <i>With Bank</i> : Công Thương Ngô Quyền	
Số tiền bằng chữ <i>Amount in words</i> : Ba trăm chín mươi triệu đồng chẵn./.	Số tiền bằng số <i>Amount in figures</i> 390.000.000 VND
Tên đơn vị nhận tiền <i>Payee</i> : Công ty TNHH ô tô Huazhong Việt Nam	
Tài khoản <i>Có Credit A/C</i> : 160314851003745	
Tại ngân hàng <i>With Bank</i> : TMCP xuất nhập khẩu Việt Nam chi nhánh Hải Phòng	
Nội dung <i>Barks</i> : Nộp tiền đặt cọc mua ô tô	
Ngày hạch toán <i>Accounting date</i> 31/05/2011	
Đơn vị trả tiền <i>Payer</i> <i>Accountant</i>	Chủ tài khoản <i>A/C holder</i> <i>Acoutant</i>
Giao dịch viên <i>Teller</i>	Kiểm soát viên <i>Supervisor</i>

**Biểu 2.6 Trích biên bản bàn giao xe ô tô**

**Công ty Huazhong Việt Nam**

**CỘNG HÒA XÃ HỘI CHỦ NGHĨA VIỆT NAM**

**Độc lập – Tự do – Hạnh phúc**

\*\*\*\*\*

**BIÊN BẢN BÀN GIAO XE Ô TÔ**

- Căn cứ vào hợp đồng kinh tế số: 98/2011/HĐKT giữa công ty TNHH ô tô Huazhong Việt Nam và công ty cổ phần thương binh Trường Sơn ký ngày 15 tháng 05 năm 2011

- Căn cứ vào thực trạng thực tế của xe ô tô

Hôm nay, ngày 13 tháng 06 năm 2011, tại bãi xe của công ty TNHH ô tô Huazhong Việt Nam, chúng tôi gồm:

**BÊN A (BÊN GIAO): CÔNG TY HUAZHONG VIỆT NAM**

Đại diện: Ông Liu Fu Ben Chức vụ: Phó tổng Giám đốc

**BÊN B (BÊN NHẬN) CÔNG TY CỔ PHẦN THƯƠNG BINH TRƯỜNG SƠN**

Đại diện: Ông Nguyễn Thanh Đoàn Chức vụ: Tổng giám đốc

Đã tiến hành bàn giao 06 xe ô tô đời mới do Trung Quốc sản xuất, lắp ráp tại Việt Nam như sau:

I. Tên, nhãn hiệu hàng hóa

STT	Tên xe	Nước sản xuất	Số khung- Số máy	Màu sơn-Năm sx
01	Xe ô tô tải tự đổ nhãn hiệu Huazhong BKS 15C: 01554	Trung Quốc	Số khung: RLZTD51D4BC00022 Số máy: YC4D130-20*D0824A00011	Màu vàng Sx năm 2011
02	Xe ô tô tải tự đổ nhãn hiệu Huazhong BKS 15C: 01557	Trung Quốc	Số khung: RLZ TD51D6AC00004 Số máy: YC 6J210-20*J42A1701193	Màu vàng Sx năm 2011
03	Xe ô tô tải tự đổ nhãn hiệu Huazhong BKS 15C: 01560	Trung Quốc	Số khung: RLZ TD51.D4BCB00024 Số máy: YC 4D130-20*D0824A00006	Màu vàng Sx năm 2011
04	Xe ô tô tải tự đổ nhãn hiệu Huazhong BKS 15C: 01561	Trung Quốc	Số khung RLZTD51D6AC000010 Số máy: YC6J210-20*J42A1701195	Màu vàng Sx năm 2011
05	Xe ô tô tải tự đổ nhãn hiệu Huazhong BKS 15C: 01562	Trung Quốc	Số khung: RLZTD51D6AC000008 Số máy: YC6J210-20*J42A1701237	Màu vàng Sx năm 2011
06	Xe ô tô tải tự đổ nhãn hiệu Huazhong BKS 15C: 01563	Trung Quốc	Số khung: RLZ TD51.D4BCB00026 Số máy: YC 4D130-20*D0824A00034	Màu vàng Sx năm 2011

II. Tình trạng kỹ thuật, trang thiết bị và giấy tờ đi kèm

1. Tình trạng kỹ thuật

- Xe ô tô nhập khẩu thiết bị, lắp ráp tại Việt Nam, còn mới 100% với các thông số kỹ thuật đúng, đủ như trong Hợp đồng số 98/2011/HĐKT

2. Giấy tờ đi kèm

- 06 Hóa đơn GTGT; 06 giấy chứng nhận chất lượng, an toàn kỹ thuật và bảo vệ môi trường xe cơ giới; 01 bản kê chi tiết số khung, số máy cho 06 xe; 03 bản hợp đồng kinh tế, sổ đăng kiểm, sổ tay hướng dẫn cho chủ xe.

Biên bản đã được thông qua. Bên B đã nhận đầy đủ xe, máy, tình trạng kỹ thuật đúng như trong biên bản bàn giao. Hai bên đều nhất trí ký tên. Biên bản được lập thành 02 bản, mỗi bên giữ 01 bản, có giá trị pháp lý như nhau.

**ĐẠI DIỆN BÊN A**

(Ký, đóng dấu)

**ĐẠI DIỆN BÊN B**

(Ký, đóng dấu)

**Biểu 2.7 Trích hóa đơn GTGT số 0000008**

<b>HÓA ĐƠN</b>		Mẫu số: 01GTKT3/001			
<b>GIÁ TRỊ GIA TĂNG</b>		Ký hiệu(Serial):AA/11P			
<i>Liên 2: Giao người mua (To buyer)</i>		Số (Number):0000008			
<i>Ngày 13 tháng 06 năm 2011</i>					
Đơn vị bán hàng (Sale company): CÔNG TY TNHH Ô TÔ HUAZHONG VIỆT NAM					
Mã số thuế (Tax code): 0200711138					
Địa chỉ (Address): Lô đất số L1.1,L1.2,L1.3,L1.4,L1.19,L1.20,L1.21,L1.22 Khu công nghiệp Đồ Sơn, TP Hải Phòng					
Điện thoại (Tel): 031.3867991/2		Fax: 031.3867998			
Số tài khoản (Account code): 160314851003745		Tại (At): Ngân hàng TMCP XNK Việt Nam chi nhánh HP			
Họ tên người mua hàng (Customer's name):					
Tên đơn vị (Organization): Công ty cổ phần thương binh Trường Sơn					
Mã số thuế (Tax code): 0200633842					
Địa chỉ (Address): Thôn Thụ Linh, xã Minh Tân, huyện Kiến Thụy, thành phố Hải Phòng					
Điện thoại: 031.3860493					
Hình thức thanh toán (Kind of Payment): CK		Số tài khoản (Account code):			
STT (ITEM)	Tên hàng hóa, dịch vụ	ĐV tính	Số lượng	Đơn giá	Thành tiền
01	Xe ô tô tải tự đổ nhãn hiệu Huazhong, loại TD 4,95T, màu vàng, mới 100%, số khung:RLZTD51.D4BCB00024, số máy: YC4D130 - 20*D0824A00006	Chiếc	01	545.454.546	545.454.546
Cộng tiền hàng (Total):					545.454.546
Thuế suất GTGT (VAT rate): 10%			Tiền thuế GTGT (VAT amount):		54.545.454
Tổng cộng tiền thanh toán (Grand total):					600.000.000
Số tiền viết bằng chữ (In words): Sáu trăm triệu đồng chẵn./.					
<b>Người mua hàng</b> (Ký, ghi rõ họ tên) (Buyer/Signature, full name)		<b>Người bán hàng</b> (Ký, ghi rõ họ tên) (Seller/Signature, full name)		<b>Thủ trưởng đơn vị</b> (Ký, đóng dấu, ghi rõ họ tên) (Chief officer/Signature, seal, Full name)	

**Biểu 2.8 Trích tờ khai lệ phí trước bạ**

**Mẫu số: 02LPTB**

(Ban hành kèm theo Thông tư số 60/2007/TT-BTC  
ngày 14/06/2007 của Bộ tài chính)

**CỘNG HÒA XÃ HỘI CHỦ NGHĨA VIỆT NAM**  
**Độc lập – Tự do – Hạnh phúc**

**TỜ KHAI LỆ PHÍ TRƯỚC BẠ**

(Áp dụng với tài sản là xe ô tô, xe máy, tàu, thuyền, súng săn, súng thể thao)

**A. PHẦN NGƯỜI NỘP THUẾ TỰ KHAI**

- [01] Người nộp thuế: Công ty cổ phần thương binh Trường Sơn  
[02] Mã số thuế: 0200633842  
[03] Địa chỉ: Thôn Thụ Linh, xã Minh Tân  
[04] Quận/ Huyện: Kiến Thụy [05] Tỉnh/Thành phố: Hải Phòng  
[06] Điện thoại: 031.3860493 [07] Fax: 031.633150  
[08] Email: [Thuongbinhtruongson@gmail.com](mailto:Thuongbinhtruongson@gmail.com)

**I. ĐẶC ĐIỂM TÀI SẢN**

- Loại tài sản (Ô tô, xe máy, tàu, thuyền): Ô tô tài
- Tên hiệu tài sản: CNHTC Huazhong
- Nước sản xuất: Trung Quốc
- Năm sản xuất: 2011
- Dung tích xi lanh: 4.214cm<sup>3</sup>
- Trọng tải: 4.950kg
- Số chỗ ngồi, kể cả chỗ người lái (đối với phương tiện chở khách):
- Chất lượng tài sản: Mới 100%
- Số máy: YC4D130-20\*D082A00006
- Số khung: RLZTD51D4BCB00024
- Biển kiểm soát:
- Số đăng ký:
- Trị giá tài sản: **600.000.000 đồng** (Viết bằng chữ: Sáu trăm triệu đồng chẵn./.)

**II. NGUỒN GỐC TÀI SẢN**

- Tổ chức, cá nhân giao tài sản: công ty TNHH ô tô Huazhong Việt Nam
- Địa chỉ: Lô đất số L1.1, L1.2, L1.3, L1.4, L1.19, L1.20, L1.21, L1.22 Khu CN Đồ Sơn, TP Hải Phòng
- Thời điểm làm giấy tờ chuyển dịch tài sản: 13/06/2011

**III. TÀI SẢN THUỘC DIỆN KHÔNG PHẢI NỘP LỆ PHÍ TRƯỚC BẠ (Lý do):**

.....  
**IV GIẤY TỜ CÓ LIÊN QUAN GỒM :** 01 HĐ GTGT; 01 Tờ khai nguồn gốc linh kiện nhập khẩu.

Tôi cam đoan số liệu khai trên là đúng và chịu trách nhiệm trước pháp luật về số liệu đã khai./.

*Kiến Thụy, ngày 13 tháng 06 năm 2011*

**NGƯỜI NỘP THUẾ hoặc**  
**ĐẠI DIỆN HỢP PHÁP CỦA NGƯỜI NỘP THUẾ**  
**Nguyễn Thanh Đoàn**

**Biểu 2.9 Trích biên lai thu lệ phí trước bạ số 0031788**

BỘ TÀI CHÍNH TỔNG CỤC THUẾ Chi cục thuế huyện Kiến Thụy	CỘNG HÒA XÃ HỘI CHỦ NGHĨA VIỆT NAM Độc lập - Tự do - Hạnh phúc	Mẫu CTT 06 Ký hiệu: BA/2008 <b>0031788</b>				
<b>BIÊN LAI THU LỆ PHÍ TRƯỚC BẠ</b> (Liên 2: Giao cho người nộp tiền)						
Người nộp: Công ty cổ phần thương binh Trường Sơn Ở số nhà:.....Phố(Thôn/Xóm): Thụ Linh Quận (Huyện): Kiến Thụy						
Phường (Xã): Minh Tân Tỉnh (Thành phố): Hải Phòng						
<b>Loại tài sản</b>	<b>Số lượng</b>	<b>Ký hiệu</b>	<b>Giá đơn vị</b>	<b>Trị giá tài sản tính lệ phí</b>	<b>Tỷ lệ thu phí</b>	<b>Số lệ phí phải nộp ngân sách</b>
Ô tô tải	01	HUAZHONG SK: 00024; SM: 000006		600.000.000	2%	12.000.000
Tổng cộng: 01 tài sản						12.000.000
Tổng số lệ phí phải nộp ngân sách (Bằng chữ): Mười hai triệu đồng chẵn./. <div style="text-align: right;">                     Ngày 13 tháng 06 năm 2011  <b>Người thu tiền</b>                      (Ghi rõ họ tên ký và đóng dấu)                      Trần Văn Thắng                 </div>						

**Biểu 2.10 Trích phiếu chi số 237**

Đơn vị: Cty CP Thương binh Trường Sơn	<b>PHIẾU CHI</b>  Ngày 13 tháng 06 năm 2011	Quyền số: Số: 237 Nợ: 211 Có: 1111	Mẫu số: 01-TT Ban hành theo QĐ số: 48/2006/QĐ-BTC ngày 14/9/2006 của Bộ trưởng BTC	
Họ và tên người nhận tiền: Lưu Quang Tiến Địa chỉ: Công ty Cổ Phần Thương Binh Trường Sơn Lý do chi: Thanh toán tiền lệ phí trước bạ xe ô tô tải tự đồ số khung: RLZTD51.D4BCB00024, số máy: YC4D130 - 20*D0824A00006 Số tiền: <b>12.000.000đồng (Viết bằng chữ): Mười hai triệu đồng chẵn./.</b> Kèm theo: 01Biên lai thu lệ phí trước bạ số 0031788 Đã nhận đủ số tiền (Viết bằng chữ): <b>Mười hai triệu đồng chẵn./.</b> <div style="text-align: right;">                     Ngày 13 tháng 06 năm 2011                 </div>				
<b>Thủ trưởng đơn vị</b> (Ký, họ tên, đóng dấu)	<b>Kế toán trưởng</b> (Ký, họ tên) <b>Vũ Giang Long</b>	<b>Người lập biểu</b> (Ký, họ tên) <b>Phạm Thị Oanh</b>	<b>Người nhận tiền</b> (Ký, họ tên) <b>Lưu Quang Tiến</b>	<b>Thủ quỹ</b> (Ký, họ tên) <b>Ng Thị Thu Loan</b>

**Biểu 2.11 Trích hóa đơn GTGT số 0000009**

<b>HÓA ĐƠN</b> <b>GIÁ TRỊ GIA TĂNG</b> <i>Liên 2: Giao người mua (To buyer)</i> <i>Ngày 13 tháng 06 năm 2011</i>			Mẫu số: 01GTKT3/001 Ký hiệu(Serial):AA/11P Số (Number):0000009		
Đơn vị bán hàng (Sale company): CÔNG TY TNHH Ô TÔ HUAZHONG VIỆT NAM					
Mã số thuế (Tax code): 0200711138					
Địa chỉ (Address): Lô đất số L1.1,L1.2,L1.3,L1.4,L1.19,L1.20,L1.21,L1.22 Khu công nghiệp Đồ Sơn, TP Hải Phòng					
Điện thoại (Tel): 031.3867991/2			Fax: 031.3867998		
Số tài khoản (Account code): 160314851003745			Tại (At): Ngân hàng TMCP XNK Việt Nam chi nhánh HP		
Họ tên người mua hàng (Customer's name):					
Tên đơn vị (Organization): Công ty cổ phần thương binh Trường Sơn					
Mã số thuế (Tax code): 0200633842					
Địa chỉ (Address): Thôn Thụ Linh, xã Minh Tân, huyện Kiến Thụy, thành phố Hải Phòng					
Điện thoại: 031.3860493					
Hình thức thanh toán (Kind of Payment): CK			Số tài khoản (Account code):		
STT (ITEM)	Tên hàng hóa, dịch vụ	ĐV tính	Số lượng	Đơn giá	Thành tiền
01	Xe ô tô tải tự đổ nhãn hiệu Huazhong, loại TD 4,95T, màu vàng, mới 100%, số khung: RLZTD51.D6AC000010, số máy: YC6J210-20*J42A1701195	Chiếc	01	636.363.637	636.363.637
Cộng tiền hàng (Total):					636.363.637
Thuế suất GTGT (VAT rate): 10%			Tiền thuế GTGT (VAT amount):		63.636.363
Tổng cộng tiền thanh toán (Grand total):					700.000.000
Số tiền viết bằng chữ (In words): Bảy trăm triệu đồng chẵn./.					
<b>Người mua hàng</b> <i>(Ký, ghi rõ họ tên)</i> (Buyer/Signature, full name)		<b>Người bán hàng</b> <i>(Ký, ghi rõ họ tên)</i> (Seller/Signature, full name)		<b>Thủ trưởng đơn vị</b> <i>(Ký, đóng dấu, ghi rõ họ tên)</i> (Chief officer/Signature, seal, Full name)	



**Biểu 2.12 Trích Biên lai thu lệ phí trước bạ số 0031789**

<b>BỘ TÀI CHÍNH</b> <b>TỔNG CỤC THUẾ</b> Chi cục thuế huyện Kiến Thụy	<b>CỘNG HÒA XÃ HỘI CHỦ NGHĨA VIỆT NAM</b> Độc lập - Tự do - Hạnh phúc	<b>Mẫu CTT 06</b> <b>Ký hiệu: BA/2008</b> <b>0031789</b>				
<b>BIÊN LAI THU LỆ PHÍ TRƯỚC BẠ</b> (Liên 2: Giao cho người nộp tiền)						
Người nộp: Công ty cổ phần thương binh Trường Sơn Ở số nhà:.....Phố(Thôn/Xóm): Thụ Linh Quận (Huyện): Kiến Thụy						
Phường (Xã): Minh Tân Tỉnh (Thành phố): Hải Phòng						
<b>Loại tài sản</b>	<b>Số lượng</b>	<b>Ký hiệu</b>	<b>Giá đơn vị</b>	<b>Trị giá tài sản tính lệ phí</b>	<b>Tỷ lệ thu phí</b>	<b>Số lệ phí phải nộp ngân sách</b>
Ô tô tải	01	HUAZHONG SK: 000010, SM: 701195		700.000.000	2%	14.000.000
<b>Tổng cộng: 01 tài sản</b>						14.000.000
Tổng số lệ phí phải nộp ngân sách (Bằng chữ): Mười bốn triệu đồng chẵn./. <div style="text-align: right;">                     Ngày 13 tháng 06 năm 2011  <b>Người thu tiền</b>                      (Ghi rõ họ tên ký và đóng dấu)                      Trần Văn Thắng                 </div>						

**Biểu 2.13 Trích phiếu chi số 238**

<b>Đơn vị: Cty CP Thương binh Trường Sơn</b>	<b>PHIẾU CHI</b> Ngày 13 tháng 06 năm 2011	Quyền số: Số: 238 Nợ: 211 Có: 1111	<b>Mẫu số: 01-TT</b> Ban hành theo QĐ số: 48/2006/QĐ-BTC ngày 14/9/2006 của Bộ trưởng BTC	
Họ và tên người nhận tiền: Lưu Quang Tiến Địa chỉ: Công ty Cổ Phần Thương Binh Trường Sơn Lý do chi: Thanh toán tiền lệ phí trước bạ xe ô tô tải tự đồ số khung: RLZTD51.D6AC000010, số máy: YC6J210-20*J42A1701195 Số tiền: <b>14.000.000 đồng (Viết bằng chữ): Mười bốn triệu đồng chẵn./.</b> Kèm theo: 01 Biên lai thu lệ phí trước bạ số 0031789 Đã nhận đủ số tiền (Viết bằng chữ): <b>Mười bốn triệu đồng chẵn./.</b> <div style="text-align: right;">                     Ngày 13 tháng 06 năm 2011                 </div>				
<b>Thủ trưởng đơn vị</b> (Ký, họ tên, đóng dấu)	<b>Kế toán trưởng</b> (Ký, họ tên) <b>Vũ Giang Long</b>	<b>Người lập biểu</b> (Ký, họ tên) <b>Phạm Thị Oanh</b>	<b>Người nhận tiền</b> (Ký, họ tên) <b>Lưu Quang Tiến</b>	<b>Thủ quỹ</b> (Ký, họ tên) <b>Ng Thị Thu Loan</b>

**Biểu 2.14 Trích giấy chứng nhận chất lượng an toàn kỹ thuật và bảo vệ môi trường xe ô tô sản xuất, lắp ráp**

<b>BỘ GIAO THÔNG VẬN TẢI</b> <b>CỤC ĐĂNG KIỂM VIỆT NAM</b> <i>Số (No): 389/VAQ07-01/10-00</i>	<b>CỘNG HÒA XÃ HỘI CHỦ NGHĨA VIỆT NAM</b> <b>Độc lập - Tự do - Hạnh phúc</b>
<b>GIẤY CHỨNG NHẬN CHẤT LƯỢNG, AN TOÀN KỸ THUẬT VÀ BẢO VỆ MÔI TRƯỜNG XE Ô TÔ SẢN XUẤT, LẮP RÁP</b> <i>Type approval certificate for automobiles</i> <i>Cấp theo quyết định số 34/2005/QĐ-BGTVT của Bộ trưởng Bộ giao thông vận tải</i>	
Căn cứ vào hồ sơ kiểm tra số:	0412/10/AH Ngày: 17/4/2011
Căn cứ vào báo cáo kết quả đánh giá điều kiện kiểm tra chất lượng số:	0412/10/AD Ngày: 26/04/2011
Căn cứ vào báo cáo kết quả thử nghiệm số:	0270/KQTN-TO Ngày: 17/04/2011
<b>CỤC TRƯỞNG CỤC ĐĂNG KIỂM VIỆT NAM CHỨNG NHẬN</b>	
Loại xe: Ô tô tải tự đổ	
Nhãn hiệu: Huazhong	Số loại: TD 4,95T
Trọng lượng bản thân: 6.570kg	
Phân bố lên: Trục trước: 2.730kg	Trục sau: 3.840 kg
Trọng tải cho phép: 4.950kg	
Số người cho phép chở kể cả người lái: 02 người	
Trọng lượng toàn bộ: 11.650 kg	
Kích thước bao: Dài x rộng x cao: 5.800 x 2.300 x 1.500 mm	
Chiều dài cơ sở: 3.590mm	
Công thức bánh xe: 4x2	
Kiểu động cơ: YC4D130-20	Loại: 4 kỳ, 4 xilanh thẳng hàng, tăng áp
Thể tích làm việc: 4.214cm <sup>3</sup>	
Công suất lớn nhất/ Tốc độ quay: 96Kw/2.800 vòng/phút	
Loại nhiên liệu: Diesel	
Cỡ lốp:	Lốp trước: 1200-20 Lốp sau: 1200-20
Tên, địa chỉ cơ sở sản xuất: Công ty TNHH tập đoàn xe tải nặng quốc gia Huazhong Trung Quốc	
Khu công nghiệp Quảng Đông Trung Quốc	
Tên, địa chỉ cơ sở lắp ráp: Công ty TNHH ô tô Huazhong Việt Nam	
Khu công nghiệp Đồ Sơn, thành phố Hải Phòng, Việt Nam	
Phương tiện nói trên thỏa mãn các phương tiện hiện hành về chất lượng, an toàn kỹ thuật và bảo vệ môi trường đối với ô tô	
Giấy chứng nhận này có giá trị 12 tháng kể từ ngày ký và hàng năm sẽ được xem xét, xác nhận lại./.	
<i>Ngày 13 tháng 05 năm 2011</i> <b>CỤC ĐĂNG KIỂM VIỆT NAM</b>	

*Biểu 2.15 Trích Lệnh chi số 105*

Công Thương Việt Nam	<b>Vietinbank</b>		
<b>Lệnh chi</b> Payment Order			
Số No 105 Ngày 13/06/2011			
Liên 2 Copy 2			
Tên đơn vị trả tiền <i>Payer</i> : Công ty CP thương binh Trường Sơn			
Tài khoản <i>Nợ Debit A/C</i> : 102010000217497			
Tại ngân hàng <i>With Bank</i> : Công Thương Ngô Quyền			
Số tiền bằng chữ <i>Amuont in words</i> : Hai tỷ bảy trăm ba mươi triệu đồng chẵn./.	Số tiền bằng số <i>Amount in figures</i> 2.730.000.000 VND		
Tên đơn vị nhận tiền <i>Payee</i> : Công ty TNHH ô tô Huazhong Việt Nam			
Tài khoản <i>Có Credit A/C</i> : 160314851003745			
Tại ngân hàng <i>With Bank</i> : TMCP xuất nhập khẩu Việt Nam chi nhánh Hải Phòng			
Nội dung <i>Barks</i> : Trả tiền mua ô tô theo HĐ số 98/2011/HĐKT ngày 15 tháng 5 năm 2011			
Ngày hạch toán <i>Accounting date</i> 13/06/2011			
Đơn vị trả tiền <i>Payer</i> <i>Acoutant</i>	Chủ tài khoản <i>A/C holder</i>	Giao dịch viên <i>Teller</i>	Kiểm soát viên <i>Supervisor</i>

*Biểu 2.16 Trích lệnh chi số 108*

Công Thương Việt Nam	<b>Vietinbank</b>		
<b>Lệnh chi</b> Payment Order			
Số No 108 Ngày 14/06/2011			
Liên 2 Copy 2			
Tên đơn vị trả tiền <i>Payer</i> : Công ty CP thương binh Trường Sơn			
Tài khoản <i>Nợ Debit A/C</i> : 102010000217497			
Tại ngân hàng <i>With Bank</i> : Công Thương Ngô Quyền			
Số tiền bằng chữ <i>Amuont in words</i> : Bảy trăm tám mươi triệu đồng chẵn./.	Số tiền bằng số <i>Amount in figures</i> 780.000.000 VND		
Tên đơn vị nhận tiền <i>Payee</i> : Công ty TNHH ô tô Huazhong Việt Nam			
Tài khoản <i>Có Credit A/C</i> : 160314851003745			
Tại ngân hàng <i>With Bank</i> : TMCP xuất nhập khẩu Việt Nam chi nhánh Hải Phòng			
Nội dung <i>Barks</i> : Trả hết tiền mua ô tô theo HĐ số 98/2011/HĐKT ngày 15 tháng 5 năm 2011			
Ngày hạch toán <i>Accounting date</i> 14/06/2011			
Đơn vị trả tiền <i>Payer</i> <i>Acoutant</i>	Chủ tài khoản <i>A/C holder</i>	Giao dịch viên <i>Teller</i>	Kiểm soát viên <i>Supervisor</i>

*Biểu 2.17 Trích biên bản thanh lý hợp đồng kinh tế*

Công ty Huazong Việt Nam  
Số: 98/2011 /HĐKT

CỘNG HÒA XÃ HỘI CHỦ NGHĨA VIỆT NAM  
Độc lập – Tự do – Hạnh phúc  
=====\*

**BIÊN BẢN THANH LÝ HỢP ĐỒNG KINH TẾ**

- Căn cứ vào Hợp đồng kinh tế số 98/2011/HĐKT giữa công ty Huazong Việt Nam và công ty cổ phần thương binh Trường Sơn ký ngày 15 tháng 05 năm 2011

Hôm nay ngày 15 tháng 06 năm 2011, tại văn phòng của công ty TNHH ô tô Huazhong Việt Nam, chúng tôi gồm có:

**BÊN A (BÊN BÁN): CÔNG TY Ô TÔ HUAZONG VIỆT NAM**

Đại diện: Ông Liu Fu Ben Chức vụ: Phó tổng Giám đốc

**BÊN B (BÊN MUA): CÔNG TY CỔ PHẦN THƯƠNG BINH TRƯỜNG SƠN**

Đại diện: Ông Nguyễn Thanh Đoàn Chức vụ: Tổng giám đốc

Hai bên thống nhất hợp đồng kinh tế số 98/2011/HĐKT đã ký với nội dung cụ thể như sau:

I. Bên A đã bàn giao cho bên B 06 xe ô tô đời mới do Trung Quốc sản xuất như sau:

STT	Tên xe	Nước sản xuất	Số khung- Số máy	Màu sơn-Nă sản xuất
01	Xe ô tô tải tự đồ nhãn hiệu Huazhong BKS 15C: 01554	Trung Quốc	Số khung: RLZTD51D4BC00022 Số máy: YC4D130-20*D0824A00011	Màu vàng Sx năm 2011
02	Xe ô tô tải tự đồ nhãn hiệu Huazhong BKS 15C: 01557	Trung Quốc	Số khung: RLZ TD51D6AC00004 Số máy: YC 6J210-20*J42A1701193	Màu vàng Sx năm 2011
03	Xe ô tô tải tự đồ nhãn hiệu Huazhong BKS 15C: 01560	Trung Quốc	Số khung: RLZ TD51.D4BCB00024 Số máy: YC 4D130-20*D0824A00006	Màu vàng Sx năm 2011
04	Xe ô tô tải tự đồ nhãn hiệu Huazhong BKS 15C: 01561	Trung Quốc	Số khung RLZTD51D6AC000010 Số máy: YC6J210-20*J42A1701195	Màu vàng Sx năm 2011
05	Xe ô tô tải tự đồ nhãn hiệu Huazhong BKS 15C: 01562	Trung Quốc	Số khung: RLZTD51D6AC000008 Số máy: YC6J210-20*J42A1701237	Màu vàng Sx năm 2011
06	Xe ô tô tải tự đồ nhãn hiệu Huazhong BKS 15C: 01563	Trung Quốc	Số khung: RLZ TD51.D4BCB00026 Số máy: YC 4D130-20*D0824A00034	Màu vàng Sx năm 2011

Cùng toàn bộ giấy tờ hợp lệ kèm theo.

II. Bên B đã thanh toán đủ cho bên A số tiền là: **3.900.000.000 (Bằng chữ: Ba tỷ chín trăm triệu đồng chẵn./.)**

Hai bên thống nhất thanh lý hợp đồng kinh tế số: 98/2011/HĐKT kể từ ngày ký biên bản này. Biên bản được lập thành 02 bản, mỗi bên giữ 01 bản, có giá trị pháp lý như nhau.

**ĐẠI DIỆN BÊN A**  
(Ký, đóng dấu)

**ĐẠI DIỆN BÊN B**  
(Ký, đóng dấu)

**Biểu 2.18 Trích sổ tài sản cố định xe 15C-01560**

**Thành phố Hải Phòng**  
**Công ty cổ phần Thương Bình Trường Sơn**

**Mẫu: S10-DNN**  
*(Ban hành theo QĐ số 48/QĐ-BTC  
 ngày 14/09/2006 của Bộ trưởng Bộ tài chính)*

**SỔ TÀI SẢN CỐ ĐỊNH**

Năm 2011

Loại tài sản: Phương tiện vận tải (Ô tô tài BKS 15C-01560)

STT	Ghi tăng TSCĐ							Khấu hao TSCĐ			Ghi giảm TSCĐ		
	Chứng từ		Tên, đặc điểm, ký hiệu TSCĐ	Nước sản xuất	Tháng năm đưa vào sử dụng	Số hiệu TSCĐ	Nguyên giá TSCĐ (VNĐ)	Khấu hao TSCĐ		Khấu hao đã tính đến lúc ghi giảm TSCĐ (VNĐ)	Chứng từ		Lý do ghi giảm TSCĐ
	Số hiệu	Ngày tháng						Tỷ lệ (%) khấu hao	Mức khấu hao		Số hiệu	Ngày, tháng, năm	
A	B	C	D	E	G	H	1	2	3	4	I	K	L
1		13/6/11	Xe ô tô tải tự đồ nhãn hiệu Huazhong	Trung Quốc	7/2011		557.454.546	10%/năm	4.545.500 đồng/tháng				
			<b>Cộng</b>				<b>557.454.546</b>		<b>4.545.500</b>				

Sổ này có:.....trang, đánh số từ trang 01 đến trang.....

Ngày mở sổ :.....

**Thủ quỹ**  
*(Ký, họ tên)*

**Kế toán trưởng**  
*(Ký, họ tên)*

**Tổng giám đốc**  
*(Ký, đóng dấu)*

**Biểu 2.19 Trích sổ chi tiết tài sản cố định xe 15C-01560**

**Đơn vị: Công ty cổ phần thương binh Trường Sơn**

Địa chỉ: Thôn Thụ Linh - xã Minh Tân - huyện Kiến Thụy - TP.Hải Phòng

**SỔ CHI TIẾT TÀI SẢN CỐ ĐỊNH**

**Tài khoản: 211**

**Đối tượng: Xe ô tô tải tự đổ nhãn hiệu Huazhong BKS 15C-01560**

**Loại tiền: VND**

Ngày tháng ghi sổ	Chứng từ		Diễn giải	TK đối ứng	Số dư đầu kỳ		Số phát sinh		Số dư cuối kỳ	
	Số hiệu	Ngày tháng			Nợ	Có	Nợ	Có	Nợ	Có
			<u>Số dư đầu kỳ</u>		<u>557.454.546</u>					
			Số phát sinh trong kỳ							
			Cộng số phát sinh					-	-	
			Số dư cuối kỳ					<u>557.454.546</u>		

**Người ghi sổ**  
(Ký, họ tên)

**Ngày 31 tháng 12 năm 2011**  
**Kế toán trưởng**  
(Ký, họ tên)

**b. Khi phát sinh nghiệp vụ làm giảm TSCĐ như thanh lý, nhượng bán, kế toán tiến hành đầy đủ các thủ tục sau:**

- Lập biên bản bàn giao TSCĐ và quyết định thanh lý TSCĐ....
- Viết hóa đơn GTGT, phiếu thu (nếu thu bằng tiền mặt), phiếu chi (chi phí nhượng bán chi bằng tiền mặt)....

**Ví dụ 2:** Ngày 06/03/2011 nhượng bán xe ô tô 7 chỗ ngồi nhãn hiệu CAPTIV4 đăng ký xe ô tô số 006292, biển kiểm soát 16M-0378 cho Xí nghiệp 273 Hải Phòng với giá cả thuế GTGT 10% là 200.000.000 đồng, chưa thu tiền.

Công ty lập hội đồng thanh lý TSCĐ để ra quyết định nhượng bán ô tô. Sau khi được sự nhất trí của các thành viên, hội đồng lập biên bản thanh lý TSCĐ. Bán ô tô chưa thu tiền kế toán viết hóa đơn GTGT số 0000006, Chứng từ kế toán sử dụng: Biên bản thanh lý tài sản cố định, hóa đơn GTGT số 0000006. Sau đó, căn cứ vào các chứng từ trên kế toán vào sổ chi tiết TSCĐ, sổ TSCĐ.

**Biểu 2.20 Trích Biên bản thanh lý TSCĐ**

<b>Công ty cổ phần thương binh Trường Sơn</b>	<b>CỘNG HÒA XÃ HỘI CHỦ NGHĨA VIỆT NAM Độc lập – Tự do – Hạnh phúc</b> =====*
<b>BIÊN BẢN THANH LÝ TÀI SẢN CỐ ĐỊNH</b>	
<p>Hôm nay, ngày 06 tháng 03 năm 2011, tại công ty cổ phần thương binh Trường Sơn. Chúng tôi gồm có:</p> <ol style="list-style-type: none"><li>1. Ông Nguyễn Thanh Đoàn - Tổng giám đốc</li><li>2. Ông Nguyễn Văn Bính - Phó tổng giám đốc</li><li>3. Ông Vũ Giang Long - Kế toán trưởng</li><li>4. Bà Phạm Thị Oanh - Kế toán viên</li></ol> <p>Cùng nhau tiến hành thanh lý tài sản cố định:</p> <p>- Tên, quy cách, mã hiệu TSCĐ: Xe ô tô 7 chỗ ngồi hiệu CAPTIV4 đăng ký xe ô tô số 006292 Ngày 22/4/2008 biển kiểm soát 16M-0378, số khung: KLL CF 26FDSH005099, số máy: Z24SEDO44125</p> <p>- Năm sản xuất:</p> <p>- Năm đưa vào sử dụng: Tháng 04 năm 2008</p> <p>- Nguyên giá TSCĐ: 485.253.072 đồng</p> <p>- Giá trị hao mòn đã trích đến thời điểm thanh lý: 117.267.754 đồng</p> <p>- Giá trị còn lại: 367.985.318 đồng</p> <p>- Dự kiến giá trị thu hồi: 180.000.000 đồng</p> <p>Biên bản được lập xong vào 11h cùng ngày.</p>	
<b>Tổng giám đốc</b> (Ký, đóng dấu) <b>Kế toán trưởng</b> (Ký, đóng dấu)	<b>Phó tổng giám đốc</b> (Ký, đóng dấu) <b>Kế toán viên</b> (Ký, họ tên)

**Biểu 2.21 Trích Hóa đơn GTGT số 0000006**

<b>HÓA ĐƠN</b> <b>GIÁ TRỊ GIA TĂNG</b> <i>Liên 3: Nội bộ</i> Ngày 06 tháng 03 năm 2011			Mẫu số: 01GTKT3/001 Ký hiệu: AA/11P Số: 0000006		
Đơn vị bán hàng: CÔNG TY CỔ PHẦN THƯỜNG BINH TRƯỜNG SƠN Mã số thuế: 0200633842 Địa chỉ: Thôn Thụ Linh, xã Minh Tân, huyện Kiến Thụy, thành phố Hải Phòng Điện thoại: 031.3860493 Fax: 031.3633150 Số tài khoản: 102010000217497 Tại: Ngân hàng TMCP CT Ngô Quyền HP					
Họ tên người mua hàng: Tên đơn vị: Xí nghiệp 273 Hải Phòng Mã số thuế: 0200254629 Địa chỉ: 378 Lê Thánh Tông, Máy Chai, Ngô Quyền, Hải Phòng Điện thoại: 031.3852988 Hình thức thanh toán: CK Số tài khoản:					
STT	Tên hàng hóa, dịch vụ	ĐV tính	Số lượng	Đơn giá	Thành tiền
1	2	3	4	5	6=4x5
01	Bán ô tô 07 chỗ ngồi Nhãn hiệu CAPTIV4 đăng ký xe ô tô số 006292 Ngày 22/4/2008 biên kiểm soát 16M0378, số khung: KLL CF 26FDSH005099, số máy: Z24SEDO44125	Chiếc	01	181.818.182	181.818.182
				Cộng tiền hàng:	181.818.182
Thuế suất GTGT: 10%				Tiền thuế GTGT:	18.181.818
				Tổng cộng tiền thanh toán:	200.000.000
Số tiền viết bằng chữ: Hai trăm triệu đồng chẵn./.					
<b>Người mua hàng</b> (Ký, ghi rõ họ tên)		<b>Người bán hàng</b> (Ký, ghi rõ họ tên) Vũ Giang Long		<b>Thủ trưởng đơn vị</b> (Ký, đóng dấu, ghi rõ họ tên) Nguyễn Thanh Đoàn	



**Biểu 2.22 Trích sổ tài sản cố định xe ô tô 7 chỗ ngồi**

**Thành phố Hải Phòng**  
**Công ty cổ phần Thương Binh Trường Sơn**

**Mẫu: S10-DNN**  
*(Ban hành theo QĐ số 48/QĐ-BTC  
 ngày 14/09/2006 của Bộ trưởng Bộ tài chính)*

**SỔ TÀI SẢN CỐ ĐỊNH**

Năm 2011

Loại tài sản khác (Xe ô tô 7 chỗ ngồi)

STT	Ghi tăng TSCĐ							Khấu hao TSCĐ			Ghi giảm TSCĐ		
	Chứng từ		Tên, đặc điểm, ký hiệu TSCĐ	Nước sản xuất	Tháng năm đưa vào sử dụng	Số hiệu TSCĐ	Nguyên giá TSCĐ (VNĐ)	Khấu hao TSCĐ		Khấu hao đã tính đến lúc ghi giảm TSCĐ (VNĐ)	Chứng từ		Lý do ghi giảm TSCĐ
	Số hiệu	Ngày tháng						Tỷ lệ(%) khấu hao	Mức khấu hao		Số hiệu	Ngày, tháng, năm	
A	B	C	D	E	G	H	1	2	3	4	I	K	L
1		09/4/08	Xe ô tô 7 chỗ ngồi	Liên doanh	4/2008		485.253.072	10%/năm	4.043.775 đồng/tháng	117.267.754	HĐ0000006	06/03/11	Nhượng bán
			<b>Cộng</b>				<b>485.253.072</b>		<b>4.043.775</b>				

Sổ này có:.....trang, đánh số từ trang 01 đến trang.....

Ngày mở sổ :.....

**Thủ quỹ**  
*(Ký, họ tên)*

**Kế toán trưởng**  
*(Ký, họ tên)*

**Tổng giám đốc**  
*(Ký, đóng dấu)*

**Biểu 2.23 Trích sổ chi tiết tài sản cố định xe ô tô 7 chỗ ngồi**

**Đơn vị: Công ty cổ phần thương binh Trường Sơn**

Địa chỉ: Thôn Thụ Linh - xã Minh Tân - huyện Kiến Thụy - TP.Hải Phòng

**SỔ CHI TIẾT TÀI SẢN CỐ ĐỊNH**

Tài khoản: 211

Đối tượng: Xe ô tô 7 chỗ ngồi BKS 16M-0378

Loại tiền: VNĐ

Ngày tháng ghi sổ	Chứng từ		Diễn giải	TK đối ứng	Số dư đầu kỳ		Số phát sinh		Số dư cuối kỳ	
	Số hiệu	Ngày tháng			Nợ	Có	Nợ	Có	Nợ	Có
			<b>Số dư đầu kỳ</b>		<b>485.253.072</b>					
			<b>Số phát sinh trong kỳ</b>							
06/03/11	HĐ0000006	06/03/11	Giảm nguyên giá TSCĐ từ bán xe ô tô	214			117.267.754			
06/03/11	HĐ 0000006	06/03/11	Giảm nguyên giá TSCĐ từ bán xe ô tô	811			367.985.318			
			<b>Cộng số phát sinh</b>				<b>485.253.072</b>			
			<b>Số dư cuối kỳ</b>					-	-	

**Người ghi sổ**

(Ký, họ tên)

**Ngày 31 tháng 12 năm 2011**

**Kế toán trưởng**

(Ký, họ tên)

#### 2.2.2.2 Kế toán chi tiết khấu hao TSCĐ

Việc theo dõi, quản lý, sử dụng, trích khấu hao TSCĐ của công ty được thực hiện theo *Thông tư 203/2009/TT-BTC* áp dụng từ ngày 01 tháng 01 năm 2010 của Bộ trưởng bộ tài chính về việc ban hành chế độ quản lý, sử dụng và trích khấu hao TSCĐ.

Khấu hao của TSCĐ dùng trong sản xuất kinh doanh được hạch toán vào chi phí sản xuất, khấu hao TSCĐ dùng cho quản lý được hạch toán vào chi phí quản lý doanh nghiệp.

Đối với TSCĐ chưa hết khấu hao đã hư hỏng, mất mát thì công ty xác định nguyên nhân, trách nhiệm để xử lý bồi thường. Chênh lệch giữa giá trị còn lại của tài sản với tiền bồi thường và giá trị thu hồi được hạch toán vào chi phí khác của công ty.

Hiện nay, công ty áp dụng phương pháp khấu hao TSCĐ theo phương pháp khấu hao đường thẳng. Trong đó, nguyên tắc đánh giá TSCĐ theo hao mòn thực tế, mức khấu hao cơ bản của mỗi TSCĐ được xác định theo công thức khấu hao đường thẳng: Căn cứ quy định trong chế độ quản lý, sử dụng và trích khấu hao TSCĐ ban hành kèm theo *Thông tư 203/2009/TT-BTC*, công ty sẽ xác định thời gian sử dụng của tài sản, xác định mức tính khấu hao trung bình hàng năm của TSCĐ theo công thức sau:

$$\text{Mức trích khấu hao trung bình hàng năm của TSCĐ} = \frac{\text{Nguyên giá của TSCĐ}}{\text{Thời gian sử dụng}}$$

Mức trích khấu hao trung bình hàng tháng bằng số khấu hao phải trích cả năm chia cho 12 tháng.

Mức trích khấu hao cho năm cuối cùng của thời gian sử dụng TSCĐ được xác định bằng hiệu số giữa nguyên giá TSCĐ và khấu hao lũy kế đã thực hiện đến năm trước năm cuối cùng của TSCĐ đó.

Công ty cổ phần thương binh Trường Sơn tiến hành trích khấu hao tròn tháng.

**Ví dụ 3:** Xe ô tô tải tự đổ HOW BKS 16M-5734 có nguyên giá là: 583.863.571 đồng. Thời gian đưa vào sử dụng là 26/8/2007, thời gian bắt đầu trích khấu hao là tháng 9/2007. Thời gian sử dụng tối đa theo *Quyết định cũ số 206/2003/QĐ-BTC* là 10 năm; sau khi công ty cập nhật và áp dụng theo *Thông tư mới 203/2009/TT-BTC* thì thời gian sử dụng tối đa vẫn là 10 năm. Sau khi áp dụng theo thông tư mới *203/2009/TT-BTC* công ty không tiến hành điều chỉnh. Vậy:

$$\text{Mức trích khấu hao trung bình hàng năm của xe 16M-5734} = \frac{583.863.571}{10} = 58.386.357 \text{ đồng/năm}$$

$$\text{Mức trích khấu hao trung bình hàng tháng của xe 16M-5734} = \frac{58.386.357}{12} = 4.865.500 \text{ đồng/tháng}$$

\*Bảng tính và phân bổ khấu hao TSCĐ:

- Mục đích:

+ Bảng tính và phân bổ khấu hao TSCĐ dùng để phản ánh số khấu hao TSCĐ phải trích của từng TSCĐ và phân bổ số khấu hao đó cho các đối tượng sử dụng TSCĐ hàng tháng.

+ Bảng tính và phân bổ khấu hao TSCĐ có các cột dọc phản ánh số khấu hao phải trích, hàng ngang phản ánh số khấu hao phân bổ cho từng đối tượng sử dụng

- Cơ sở lập: Căn cứ vào các chứng từ tăng, giảm TSCĐ và sổ chi tiết TSCĐ kế toán tiến hành lập bảng tính và phân bổ khấu hao TSCĐ

Số khấu hao phải trích tháng này trên bảng tính và phân bổ khấu hao được sử dụng để ghi vào sổ cái TK 214, sổ nhật ký chung, đồng thời được sử dụng để tính giá thành thực tế sản phẩm, dịch vụ hoàn thành.

**Ví dụ 3:** Ngày 31 tháng 3 năm 2011 tiến hành trích khấu hao TSCĐ tháng 3/2011

- Chứng từ sử dụng: Bảng tính và phân bổ khấu hao tháng 3 năm 2011

**Biểu 2.24 Trích bảng tính và phân bổ khấu hao TSCĐ tháng 3/2011**  
**BẢNG TÍNH VÀ PHÂN BỐ KHẤU HAO TSCĐ THÁNG 3 NĂM 2011**

Số: 07

STT	Ngày tháng	Tên TSCĐ	ĐVT	Nguyên giá	Thời gian sử dụng	Mức KH 1 tháng	KH tháng này	Phân bổ	
								TK 154	TK 642
<b>I</b>		<b>Nhà cửa, vật kiến trúc</b>							
1	31/03/11	Nhà văn phòng chợ Hòa Nghĩa mới	VNĐ	250.000.000	20 năm	1.041.600	1.041.600		1.041.600
2	31/03/11	Nhà để xe và xưởng sửa chữa	VNĐ	2.530.508.670	Lâu dài	Không			
		<b>Cộng</b>		<b>2.780.508.670</b>		<b>1.041.600</b>	<b>1.041.600</b>		<b>1.041.600</b>
<b>II</b>		<b>Máy móc thiết bị</b>							
1	31/03/11	Đảm cóc	VNĐ	13.300.000	40tháng	332.500	332.500	332.500	
2	31/03/11	Máy tính xách tay	VNĐ	11.514.286	5 năm	192.000	192.000		192.000
2	31/03/11	Máy tính văn phòng	VNĐ	11.730.909	5 năm	195.000	195.000		195.000
3	31/03/11	Máy xúc	VNĐ	185.000.000	8 năm	1.927.000			
4	31/03/11	Phà	VNĐ	1.034.730.000	10 năm	Không			
5	31/03/11	Máy xúc bánh lốp	VNĐ	670.090.908	10 năm	5.584.000	5.584.000	5.584.000	
6	31/03/11	Máy phát điện	VNĐ	12.727.272	5 năm	212.000	212.000		212.000
7	31/03/11	Máy phát điện HuynDai DHY6000SE	VNĐ	33.454.545	5 năm	1.394.000	1.394.000		1.394.000
		<b>Cộng</b>		<b>1.972.547.920</b>		<b>9.836.500</b>	<b>7.909.500</b>	<b>5.916.500</b>	<b>1.993.000</b>
<b>III</b>		<b>Tài sản khác</b>							
1	31/03/11	Đầm nuôi trồng thủy sản tại xã Đồng Rui, huyện Tiên Yên, Quảng Ninh	VNĐ	16.698.555.405	Lâu dài	Không			
2	31/03/11	Khu neo đậu tàu thuyền bến bãi công C2	VNĐ	2.630.817.727	Lâu dài	Không			
3	31/03/11	Đầm nuôi trồng thủy sản tại phường Tân Thành quận Dương Kinh	VNĐ	13.113.110.000	Lâu dài	Không			
4	31/03/11	Đất trang trại tại phường Hải Thành quận Dương Kinh	VNĐ	1.000.000.000	Lâu dài	Không			
5	31/03/11	Téc động dầu Diezel	VNĐ	15.714.286	5 năm	262.000	262.000	262.000	
6	31/03/11	Ti vi	VNĐ	16.354.545	5 năm	272.500	272.500		272.500
7	31/03/11	Xe máy YAMAHA	VNĐ	22.730.455	10 năm	189.000	189.000		189.000
8	31/03/11	Ti vi	VNĐ	17.077.273	5 năm	284.600	284.600		284.600
9	31/03/11	Xe gắn máy	VNĐ	69.490.000	8 năm	723.800	723.800		723.800

10	31/03/11	Ô tô 7 chỗ ngồi	VNĐ		10 năm				
11	31/03/11	Đất nhà xe	VNĐ	4.000.000.000	Lâu dài	Không			
12	31/03/11	Đất và tài sản trên đất mua của bà Vũ Thị Vinh và anh Nguyễn Văn Bình	VNĐ	3.900.000.000	Lâu dài	Không			
13	31/03/11	Trang trại sinh thái đầm Tân Thành	VNĐ	5.064.981.235	Lâu dài	Không			
		<b>Cộng</b>		<b>46.548.830.926</b>		<b>1.731.900</b>	<b>1.731.900</b>	<b>262.000</b>	<b>1.469.900</b>
<b>IV</b>		<b>Phương tiện vận tải</b>							
1	31/03/11	Xe ô tô tải tự đổ HOW BKS 16L 5726	VNĐ	583.863.571	10 năm	4.865.500	4.865.500	4.865.500	
2	31/03/11	Xe ô tô tải tự đổ HOW BKS 16L 5734	VNĐ	583.863.571	10 năm	4.865.500	4.865.500	4.865.500	
3	31/03/11	Xe ô tô tải tự đổ HOW BKS 16M 3841	VNĐ	598.120.000	10 năm	4.984.000	4.984.000	4.984.000	
4	31/03/11	Xe ô tô tải tự đổ HOW BKS 16M 4231	VNĐ	459.747.000	10 năm	3.831.000	3.831.000	3.831.000	
5	31/03/11	Xe ô tô tải tự đổ HOW BKS 16M 5640	VNĐ	807.076.000	10 năm	6.725.600	6.725.600	6.725.600	
6	31/03/11	Xe ô tô tải tự đổ HOW BKS 16M 5500	VNĐ	807.076.000	10 năm	6.725.600	6.725.600	6.725.600	
7	31/03/11	Xe ô tô tải tự đổ HOW BKS 16M 6115	VNĐ	807.076.000	10 năm	6.725.600	6.725.600	6.725.600	
8	31/03/11	Xe ô tô tải nhỏ ( Ngoan)	VNĐ	94.940.952	10 năm	791.000	791.000	791.000	
9	31/03/11	Xe ô tô tải tự đổ HOW BKS 16N 4778	VNĐ	823.809.524	10 năm	6.865.000	6.865.000	6.865.000	
10	31/03/11	Xe ô tô tải tự đổ HOW BKS 16N 4795	VNĐ	823.809.524	10 năm	6.865.000	6.865.000	6.865.000	
11	31/03/11	Xe ô tô tải tự đổ HOW BKS 16N 4784	VNĐ	823.809.524	10 năm	6.865.000	6.865.000	6.865.000	
		<b>Cộng</b>		<b>7.213.191.666</b>		<b>60.108.800</b>	<b>60.108.800</b>	<b>60.108.800</b>	
		<b>Tổng cộng</b>		<b>58.515.079.182</b>		<b>72.718.800</b>	<b>70.791.800</b>	<b>66.287.300</b>	<b>4.504.500</b>

Hải Phòng, ngày 31 tháng 3 năm 2011

Kế toán trưởng

(Ký, họ tên)

Kế toán tổng hợp

(Ký, họ tên)

### 2.2.2.3 Kế toán chi tiết sửa chữa TSCĐ tại công ty

Kế toán chi tiết sửa chữa TSCĐ tại công ty bao gồm kế toán chi tiết sửa chữa thường xuyên TSCĐ và kế toán chi tiết sửa chữa lớn TSCĐ.

#### a. Kế toán chi tiết sửa chữa thường xuyên TSCĐ

Ngày 01 hàng tháng, Bộ phận sửa chữa viết giấy đề nghị tạm ứng tiền dự kiến sửa chữa xảy ra trong vòng 01 tháng trình Tổng giám đốc, Tổng giám đốc duyệt rồi chuyển xuống cho kế toán trưởng, kế toán lập phiếu chi đưa Tổng Giám đốc, kế toán trưởng ký rồi chuyển cho thủ quỹ, thủ quỹ lấy chữ ký của người nhận tiền và xuất quỹ.

\* Khi phát sinh nhu cầu sửa chữa thường xuyên TSCĐ, thì chứng từ chủ yếu của công ty là: Giấy đề nghị tạm ứng, giấy đề nghị thanh toán, phiếu chi, hóa đơn bán hàng và các chứng từ khác có liên quan

**Ví dụ 4:** Ngày 01/11/2011 Tổ trưởng tổ sửa chữa vận tải tạm ứng tiền sửa chữa tháng 11/2011 số tiền là 4.000.000đồng, trong tháng phát sinh sửa chữa hết số tiền là 4.958.500đồng, ngày 30/11/2011 tổ trưởng tổ sửa chữa lập giấy đề nghị thanh toán số tiền sửa chữa còn thiếu là 958.500đồng. Kế toán lập phiếu chi thanh toán số tiền còn thiếu cho tổ sửa chữa.

### **Biểu 2.25 Trích Giấy đề nghị tạm ứng số 48**

<b>Đơn vị:</b> Cty CP thương binh Trường Sơn	<b>Mẫu số:</b> 03 - TT		
<b>Bộ phận:</b> Phòng vận tải	(Ban hành theo QĐ số: 48/2006/QĐ- BTC Ngày 14/9/2006 của Bộ trưởng BTC)		
<b>GIẤY ĐỀ NGHỊ TẠM ỨNG</b> Ngày 01 tháng 11 năm 2011			
Số: 48			
<b>Kính gửi:</b> Ông Nguyễn Thanh Đoàn - Tổng giám đốc công ty CP Thương binh Trường Sơn			
Tên tôi là: Vũ Đình Tân			
Địa chỉ: Tổ sửa chữa vận tải – Phòng điều hành vận tải			
Đề nghị cho tạm ứng số tiền: <b>4.000.000đồng</b> (Viết bằng chữ): <b>Bốn triệu đồng chẵn./.</b>			
Lý do tạm ứng: Tạm ứng tiền sửa chữa vận tải tháng 11/2011			
Thời gian thanh toán: Ngày 30 tháng 11 năm 2011			
<b>Tổng giám đốc</b> (Ký, họ tên) Nguyễn Thanh Đoàn	<b>Kế toán trưởng</b> (Ký, họ tên) Vũ Giang Long	<b>Phụ trách bộ phận</b> (Ký, họ tên) Đỗ Văn Tứ	<b>Người đề nghị tạm ứng</b> (Ký, họ tên) Vũ Đình Tân

**Biểu 2.26 Trích phiếu chi số 524**

<b>Đơn vị: Cty CP Thương binh Trường Sơn</b>	<h2 style="margin: 0;">PHIẾU CHI</h2> <p style="margin: 0;">Ngày 01 tháng 11 năm 2011</p>	Quyền số: Số : 524 Ngợ : 154 Có : 1111	<b>Mẫu số: 01-TT</b> Ban hành theo QĐ số:48/2006/QĐ-BTC ngày 14/9/2006 của Bộ trưởng BTC				
Họ và tên người nhận tiền: Vũ Đình Tân Địa chỉ: Công ty Cổ Phần Thương Binh Trường Sơn Lý do chi: Tạm ứng tiền sửa chữa ô tô thường xuyên tháng 11/2011 Số tiền: <b>4.000.000đồng (Viết bằng chữ): Bốn triệu đồng chẵn./.</b> Kèm theo: 01Giấy đề nghị tạm ứng số 48 Đã nhận đủ số tiền (Viết bằng chữ): <b>Bốn triệu đồng chẵn./.</b>							
Ngày 01 tháng 11 năm 2011							
<b>Thủ trưởng đơn vị</b>	<b>Kế toán trưởng</b>	<b>Người lập biểu</b>	<b>Người nhận tiền</b>	<b>Thủ quỹ</b>			
<i>(Ký, họ tên, đóng dấu)</i>	<i>(Ký, họ tên)</i>	<i>(Ký, họ tên)</i>	<i>(Ký, họ tên)</i>	<i>(Ký, họ tên)</i>			
<b>Vũ Giang Long</b>		<b>Phạm Thị Oanh</b>		<b>Vũ Đình Tân</b>		<b>Ng Thị Thu Loan</b>	

**Biểu 2.27 Trích bảng kê mua vật tư dùng sửa chữa xe ô tô**

CÔNG TY CP THƯƠNG BINH TRƯỜNG SƠN

## BẢNG KÊ MUA VẬT TƯ DÙNG SỬA CHỮA CHO XE Ô TÔ

Tháng 11 năm 2011

STT	Ngày tháng	Nội dung	Đơn vị tính	Số lượng	Đơn giá	Thành tiền	Ghi chú
1	02/11/2011	Băng dính điện	Cái	10	5.000	50.000	
2	02/11/2011	Đá cắt	Viên	01	10.000	10.000	
3	02/11/2011	Sợi khô	Sợi	01	70.000	70.000	
4	03/11/2011	Phốt 20x40	Cái	02	25.000	50.000	
5	03/11/2011	Vòi bơm mỡ	Cái	01	20.000	20.000	
6	03/11/2011	Tô vít đóng	Cái	01	40.000	40.000	
7	04/11/2011	Lọc nhiên liệu PC102-3	Cái	02	70.000	140.000	
8	04/11/2011	Đông 120x150	Bộ	04	15.000	60.000	
9	04/11/2011	Đông L60	Bộ	02	10.000	20.000	
10	04/11/2011	Đông 16x70	Bộ	05	6.500	32.500	
11	04/11/2011	Đông 16x50	Bộ	20	11.000	220.000	
12	04/11/2011	Đông 10x40	Bộ	10	2.300	23.000	
13	04/11/2011	Đông 8x30	Bộ	20	2.200	44.000	
14	04/11/2011	Đông 6x20	Bộ	20	700	14.000	
15	04/11/2011	Đông 10x20	Cái	10	1.500	15.000	
16	04/11/2011	Đông 8x25	Bộ	10	1.200	12.000	
17	04/11/2011	Keo ghi	Lọ	05	23.000	115.000	
18	04/11/2011	Đá nhốt hồng	Viên	03	5.000	15.000	



19	04/11/2011	Đá nhót cam	Viên	01	18.000	18.000	
20	04/11/2011	Đá nhót tròn	Viên	01	10.000	10.000	
21	04/11/2011	Đoạn ngón	Viên	02	5.000	10.000	
22	04/11/2011	Xếp tu	Viên	01	15.000	15.000	
23	04/11/2011	Cắt 35NRT	Viên	01	42.000	42.000	
24	04/11/2011	Mỡ chịu nhiệt	Kg	01	80.000	80.000	
25	05/11/2011	Bi NJ 307	Cái	02	110.000	220.000	
26	05/11/2011	Lò so, chốt đồng	Bộ	01	50.000	50.000	
27	05/11/2011	Ốc cắt đồng	Cái	10	15.000	150.000	
28	05/11/2011	Phốt đùn HSC	Cái	01	120.000	120.000	
29	06/11/2011	Giẻ lau đẹp	Kg	10	13.000	130.000	
30	07/11/2011	Ông ti ô áp lực ¼	Sợi	01	180.000	180.000	
31	08/11/2011	Gu đồng 12x15	Bộ	10	5.000	50.000	
32	08/11/2011	Que 2,5 ly	Que	01	60.000	60.000	
33	08/11/2011	Que 3,2 ly	Que	01	110.000	110.000	
34	09/11/2011	Vú mỡ	Cái	20	2.500	50.000	
35	09/11/2011	Thăng 4	Cái	10	4.000	40.000	
36	09/11/2011	Ốc Φ 24	Cái	02	50.000	100.000	
37	09/11/2011	Bea 160	Cái	02	110.000	220.000	
38	11/11/2011	Dung dịch BX can +dd	Can	01	50.000	50.000	
39	11/11/2011	Ông ti ô áp lực	Sợi	01	200.000	200.000	
40	11/11/2011	Keo gioăng	Tuýp	01	30.000	30.000	
41	11/11/2011	Keo EPOXY	Cặp	01	65.000	65.000	
42	11/11/2011	Dây cáp bệt	M	08	4.000	32.000	
43	12/11/2011	Nhê 42	Cái	02	5.000	10.000	
44	12/11/2011	Đá cắt	Viên	05	8.000	40.000	
45	12/11/2011	Đai ốc	Cái	05	4.000	20.000	
46	13/11/2011	Đầu bọp	Cái	04	10.000	40.000	
47	13/11/2011	A xít	Lọ	01	10.000	10.000	
48	13/11/2011	Chì	Cái	01	25.000	25.000	
49	14/11/2011	Khóa HPC6	Cái	03	30.000	90.000	
50	14/11/2011	Dầu phanh	Can	02	80.000	160.000	
51	17/11/2011	Mỡ	Kg	10	27.000	270.000	
52	17/11/2011	Vòi bơm mỡ	Cái	01	20.000	20.000	
53	17/11/2011	6212 N	Viên	01	180.000	180.000	
54	17/11/2011	Duy 6430	Bộ	02	39.000	78.000	
55	17/11/2011	Ông ti phô 1/4 đầu	Ông	01	150.000	150.000	
56	17/11/2011	Rơ le xi nhan	Cái	04	30.000	120.000	
57	17/11/2011	Dây hơi phi 10	M	05	10.000	50.000	
58	17/11/2011	Dây hơi phi 8	M	05	8.000	40.000	
59	20/11/2011	Cao su non	Kg	06	3.000	18.000	
60	20/11/2011	Keo ghi	Hộp	10	23.000	230.000	
61	20/11/2011	Giáp xếp	Hộp	05	10.000	50.000	
62	20/11/2011	Ố xy	Bộ	02	80.000	160.000	
63	21/11/2011	Cáp 4 mọi	M	50	3.000	150.000	
64	21/11/2011	Cốc 4	Cái	10	1.500	15.000	
65	30/11/2011	Vịt khoan 6	Cái	01	50.000	50.000	
		<b>Tổng tiền</b>				<b>4.958.500</b>	

**Bằng chữ : Bốn triệu chín trăm năm mươi tám nghìn năm trăm đồng chẵn./.**

**Hải Phòng, ngày 30 tháng 11 năm 2011**  
**NGƯỜI LẬP BIỂU**

Đi kèm với bảng kê mua phụ tùng sửa chữa xe ô tô là một số hóa đơn bán hàng sau:

**Biểu 2.28 Trích hóa đơn bán hàng**

<b>Cửa hàng</b>		<b>HÓA ĐƠN BÁN HÀNG</b>			
<b>TÂM KHẮC</b>		CHUYÊN BÁN BUÔN, BÁN LẺ CÁC LOẠI VẬT TƯ NGÀNH ĐIỆN, NGÀNH NƯỚC VÀ VẬT TƯ KIM KHÍ			
Địa chỉ: Số 895 đường Phạm Văn Đồng, quận Dương Kinh, TP. Hải Phòng ĐT: 031.3860568/0973.590459					
Tên khách hàng: Vũ Đình Tân					
Địa chỉ: Công ty cổ phần thương binh Trường Sơn - Thôn Thụ Linh, xã Minh Tân, huyện Kiến Thụy, TP. Hải Phòng					
STT	Tên hàng hóa	Đơn vị tính	Số lượng	Đơn giá	Thành tiền
01	Phốt 20x40	Cái	02	25.000	50.000
02	Vòi bơm mỡ	Cái	01	20.000	20.000
03	Tô vít đóng	Cái	01	40.000	40.000
<b>Cộng</b>					<b>110.000</b>
Thành tiền (Viết bằng chữ): <i>Một trăm mười nghìn đồng chẵn./.</i>					
Người mua hàng Vũ Đình Tân		Ngày 03 tháng 11 năm 2011 Người bán hàng Hoàng Minh Tâm			

**Biểu 2.29 Trích giấy đề nghị thanh toán**

Đơn vị: Cty CP Thương Binh Trường Sơn	Mẫu số: 05 – TT	
Bộ phận: Phòng vận tải	(Ban hành theo QĐ số: 48/2006/QĐ- BTC Ngày 14/9/2006 của Bộ trưởng BTC)	
<b>GIẤY ĐỀ NGHỊ THANH TOÁN</b>		
Ngày 30 tháng 11 năm 2011		
<b>Kính gửi:</b> Ông Nguyễn Thanh Đoàn – Tổng giám đốc công ty		
Họ và tên người đề nghị thanh toán: Vũ Đình Tân		
Bộ phận (hoặc địa chỉ): Tổ sửa chữa phòng điều hành vận tải		
Nội dung thanh toán: Thanh toán tiền sửa chữa tháng 11/2011		
Số tiền: <b>958.500đồng</b> (Viết bằng chữ): <i>Chín trăm năm mươi tám nghìn năm trăm đồng chẵn./.</i>		
(Kèm theo: 01 bảng kê chi tiết)		
Người đề nghị thanh toán (Ký, họ tên) <b>Vũ Đình Tân</b>	Kế toán trưởng (Ký, họ tên) <b>Vũ Giang Long</b>	Người duyệt (Ký, họ tên) <b>Nguyễn Thanh Đoàn</b>

**Biểu 2.30 Trích phiếu chi số 569**

<b>Đơn vị: Cty CP Thương binh Trường Sơn</b>	<b>PHIẾU CHI</b> Ngày 30 tháng 11 năm 2011	Quyển số: Số: 569 Nợ: 154 Có: 1111	<b>Mẫu số: 01-TT</b> Ban hành theo QĐ số: 48/2006/QĐ-BTC ngày 14/9/2006 của Bộ trưởng BTC	
Họ và tên người nhận tiền: Vũ Đình Tân				
Địa chỉ: Công ty Cổ Phần Thương Binh Trường Sơn				
Lý do chi: Thanh toán tiền sửa chữa tháng 11/2011				
Số tiền: <b>958.500đồng (Viết bằng chữ): Chín trăm năm mươi tám nghìn năm trăm đồng chẵn./.</b>				
Kèm theo: 01 Bảng kê mua phụ tùng sửa chữa xe ô tô				
Đã nhận đủ số tiền (Viết bằng chữ): <b>Chín trăm năm mươi tám nghìn năm trăm đồng chẵn./.</b>				
Ngày 30 tháng 11 năm 2011				
<b>Thủ trưởng đơn vị</b> (Ký, họ tên, đóng dấu)	<b>Kế toán trưởng</b> (Ký, họ tên)	<b>Người lập biểu</b> (Ký, họ tên)	<b>Người nhận tiền</b> (Ký, họ tên)	<b>Thủ quỹ</b> (Ký, họ tên)
Vũ Giang Long	Phạm Thị Oanh	Vũ Đình Tân	Ng Thị Thu Loan	

**b. Kế toán chi tiết sửa chữa lớn TSCĐ**

Công việc sửa chữa lớn TSCĐ xảy ra trong công ty là đại tu máy, thay thùng xe, thay cần trục,... cho xe ô tô tải. Tổ sửa chữa của bộ phận vận tải làm giấy đề nghị trình Tổng giám đốc, tổng giám đốc duyệt rồi chuyển xuống bộ phận kỹ thuật, bộ phận kỹ thuật tiến hành khảo sát giá sửa chữa xe ô tô tải của một số công ty chuyên sửa chữa ô tô, sau đó làm đề nghị trình Tổng giám đốc ký hợp đồng sửa chữa ô tô dựa trên điều kiện sửa chữa của công ty sửa chữa ô tô phù hợp với nhu cầu và khả năng của công ty mình, sau đó xe ô tô sẽ được đưa đi tiến hành sửa chữa. Khi việc sửa chữa hoàn thành, hợp đồng và hóa đơn GTGT được chuyển qua phòng Kế toán – Tài chính. Khi phát sinh nhu cầu sửa chữa lớn TSCĐ thì chứng từ chủ yếu của công ty là: Giấy đề nghị, phiếu chi (chi bằng tiền mặt), lệnh chi (chi bằng tiền gửi ngân hàng), hóa đơn GTGT, và các chứng từ khác có liên quan

**Ví dụ 5:** Ngày 02/7/2011 Tổ sửa chữa của bộ phận vận tải kiểm tra định kỳ thấy 01 xe 16M-5500 có phần máy bị tụt hơi, bề mặt máy có hiện tượng nứt, vỡ cần phải đại tu máy, trường bộ phận sửa chữa vận tải làm đơn đề nghị trình tổng giám đốc đưa xe đi đại tu máy, bộ phận kỹ thuật tiến hành khảo sát giá và làm đơn đề nghị tổng giám đốc sửa chữa ô tô tại công ty cổ phần Nghĩa Thành, ngày 03/7/2011 công ty tiến hành đưa xe đi đại tu máy, công việc đại tu máy hoàn thành vào ngày 07/7/2011, chi phí phải trả (bao gồm cả thuế GTGT 10%) cho việc đại tu máy là 46.200.000đồng.

*Biểu 2.31 Trích giấy đề nghị*

**CỘNG HÒA XÃ HỘI CHỦ NGHĨA VIỆT NAM**

**Độc lập – Tự do – Hạnh phúc**

**GIẤY ĐỀ NGHỊ**

***Kính gửi:*** Ban Giám đốc công ty cổ phần thương binh Trường Sơn

Ông Đỗ Văn Tứ - Trưởng phòng điều hành vận tải

Tôi tên là: Vũ Đình Tân

Chức vụ: Tổ trưởng tổ sửa chữa vận tải – Phòng điều hành vận tải công ty cổ phần thương binh Trường sơn.

Tôi viết giấy này kính đề nghị với Ban Giám đốc một việc như sau:

Ngày 02 tháng 7 năm 2011, qua kiểm tra chất lượng định kỳ xe ô tô tải, tổ sửa chữa phát hiện 01 xe tải BKS 16M - 5500 có phần máy bị tụt hơi, bề mặt máy có hiện tượng nứt, vỡ do trước đó xe bị đổ tại công trình đường Du Lễ - Kiên Thụy, hiện xe không thể lưu thông được nữa. Nay tôi viết giấy này kính mong Ban Giám đốc phê duyệt để tiến hành đại tu máy ngay cho xe ô tô tải 16M - 5500 để sớm đưa xe vào phục vụ sản xuất kinh doanh.

Tôi xin chân thành cảm ơn!

*Hải Phòng, ngày 02 tháng 07 năm 2011*

**Tổng giám đốc**

**Trưởng phòng điều hành vận tải**

**Người đề nghị**

**Nguyễn Thanh Đoàn**

**Đỗ Văn Tứ**

**Vũ Đình Tân**

**Biểu 2.32 Trích hóa đơn GTGT số 0000519**

<b>HÓA ĐƠN</b>				Mẫu số: 01GTKT3/001	
<b>GIÁ TRỊ GIA TĂNG</b>				Ký hiệu: AA/11P	
<i>Liên 2: Giao khách hàng</i>				Số: 0000519	
<i>Ngày 07 tháng 07 năm 2011</i>					
Đơn vị bán hàng: CÔNG TY CỔ PHẦN NGHĨA THÀNH					
Mã số thuế: 0200278099					
Địa chỉ: Số 788 Đường Chùa Vẽ, Phường Đông Hải 1, Quận Hải An, thành phố Hải Phòng					
Điện thoại: 031.3741664			Fax: 031.3860860		
Số tài khoản: 102010000227319			Tại: Ngân hàng TMCP CT Ngô Quyền HP		
Họ tên người mua hàng: Nguyễn Tuấn Anh					
Tên đơn vị: Công ty cổ phần thương binh Trường Sơn					
Mã số thuế: 0200633842					
Địa chỉ: Thôn Thụ Linh, xã Minh Tân, huyện Kiến Thụy, TP Hải Phòng					
Điện thoại: 031.3860493					
Hình thức thanh toán: CK			Số tài khoản:		
STT	Tên hàng hóa, dịch vụ	ĐVT	Số lượng	Đơn giá	Thành tiền
1	2	3	4	5	6=4x5
01	Đại tu máy là hơi Hogo WD 615.69 cho xe ô tô tải tự đổ nhãn hiệu HOW BKS 16M-5500	Đồng		42.000.000	42.000.000
Cộng tiền hàng:					42.000.000
Thuế suất GTGT: 10%					Tiền thuế GTGT: 4.200.000
Tổng cộng tiền thanh toán:					46.200.000
Số tiền viết bằng chữ: Bốn mươi sáu triệu hai trăm nghìn đồng chẵn./.					
<b>Người mua hàng</b> <i>(Ký, ghi rõ họ tên)</i>		<b>Người bán hàng</b> <i>(Ký, ghi rõ họ tên)</i>		<b>Thủ trưởng đơn vị</b> <i>(Ký, đóng dấu, ghi rõ họ tên)</i>	

**Biểu 2.33 Trích lệnh chi số 218**

Công Thương Việt Nam	<b>Vietinbank</b>		
<b>Lệnh chi</b> Payment Order			
Số No 218 Ngày 09/07/2011			
Liên 2 Copy 2			
Tên đơn vị trả tiền <i>Payer</i> : Công ty CP thương binh Trường Sơn			
Tài khoản <i>Nợ Debit A/C</i> : 102010000217497			
Tại ngân hàng <i>With Bank</i> : Công Thương Ngô Quyền			
Số tiền bằng chữ <i>Amount in words</i> : Bốn mươi sáu triệu hai trăm nghìn đồng chẵn./.			
Số tiền bằng số <i>Amount in figures</i> 46.200.000 VND			
Tên đơn vị nhận tiền <i>Payee</i> : Công ty cổ phần Nghĩa Thành			
Tài khoản <i>Có Credit A/C</i> : 102010000227319			
Tại ngân hàng <i>With Bank</i> : Công Thương Ngô Quyền			
Nội dung <i>Barks</i> : Thanh toán đại tu máy xe 16M-5500 HĐ0000519			
Ngày hạch toán <i>Accounting date</i> 09/07/2011			
Đơn vị trả tiền <i>Payer</i> <i>Accountant</i>	Chủ tài khoản <i>A/C holder</i> <i>Supervisor</i>	Giao dịch viên <i>Teller</i>	Kiểm soát viên <i>Supervisor</i>

**2.2.3 Kế toán tổng hợp TSCĐ tại công ty cổ phần thương binh Trường Sơn**

**2.2.3.1 Tài khoản, chứng từ và sổ sách sử dụng**

**a. TK sử dụng :**

- + TK 211 - Tài sản cố định
- + TK214 - Hao mòn tài sản cố định
- + Các TK khác có liên quan.

**b. Chứng từ sử dụng:**

Tùy theo nghiệp vụ phát sinh khác nhau mà các chứng từ phát sinh là khác nhau nhưng nhìn chung chứng từ bao gồm: Hợp đồng kinh tế, biên bản bàn giao TSCĐ, hóa đơn GTGT, phiếu thu, phiếu chi, lệnh chi.....

TSCĐ hữu hình, TSCĐ vô hình được ghi nhận theo giá gốc. Trong quá trình sử dụng TSCĐ hữu hình, TSCĐ vô hình được ghi nhận nguyên giá, hao mòn lũy kế và giá trị còn lại.

## Quy trình hạch toán

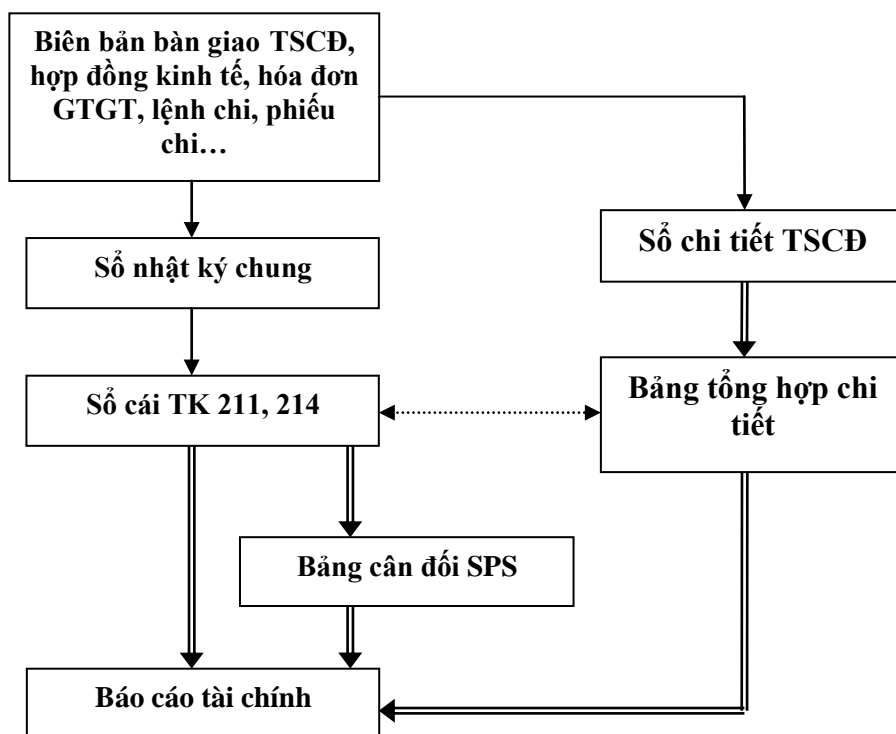

### Ghi chú:

Ghi hàng ngày

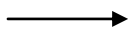

Ghi cuối kỳ



Đối chiếu, kiểm tra

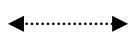

### Sơ đồ 2.4 Sơ đồ kế toán TSCĐ tại công ty CP Thương bình Trường Sơn

Căn cứ vào biên bản bàn giao, biên bản giao nhận, hóa đơn GTGT... để ghi vào sổ Nhật ký chung. Sau đó căn cứ vào số liệu đã ghi trên sổ Nhật ký chung để ghi vào sổ cái TK 211, 214. Đồng thời ghi các nghiệp vụ phát sinh vào các sổ chi tiết có liên quan cùng với việc ghi sổ Nhật ký chung sau đó vào bảng tổng hợp chi tiết TSCĐ.

Cuối quý, cộng số liệu trên sổ cái, lập bảng cân đối số phát sinh, đối chiếu số liệu ghi trên sổ cái và bảng tổng hợp chi tiết xem có khớp nhau không để lập BCTC.

#### b. Sổ sách sử dụng

Sử dụng sổ Nhật ký chung, sổ cái các tài khoản 211, TK214, và một số tài khoản liên quan, bảng tổng hợp nguyên giá TSCĐ

### 2.2.3.2 Tổ chức hạch toán tăng TSCĐ

**Ví dụ 1:** Ngày 15/5/2011 công ty cổ phần thương binh Trường Sơn tiến hành mua mới 06 xe ô tô tải tự đổ loại vừa của công ty TNHH ô tô Huazhong Việt Nam bao gồm 03 xe loại xe 4,95T và 03 xe loại 4,95T1 với giá mua cả thuế GTGT của xe loại 4,95T là 600.000.000đồng/chiếc; loại 4,95T1 là 700.000.000đồng/chiếc. Tổng giá trị hợp đồng là 3.900.000.000đồng. Ngày 13/6/2011 công ty TNHH ô tô Huazhong Việt Nam tiến hành bàn giao xe và các giấy tờ có liên quan cho công ty cổ phần thương binh Trường Sơn.

- Định khoản:

Nợ TK 211: 3.545.454.545

Nợ TK 1331: 354.545.455

Có TK 331: 3.900.000.000

- Sơ đồ hạch toán:

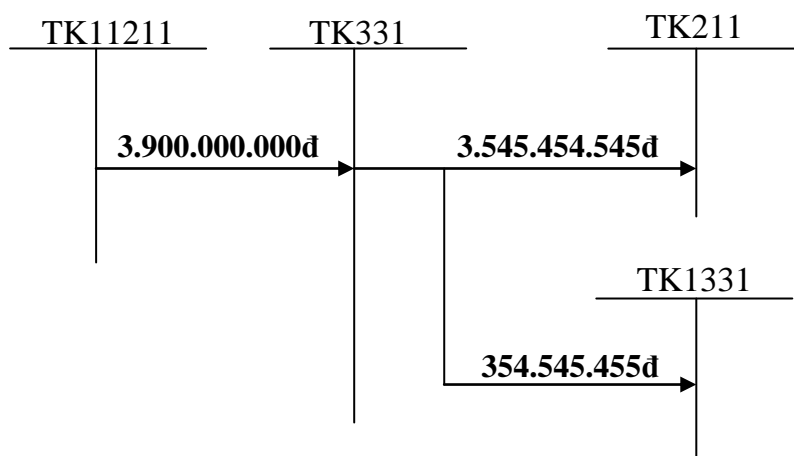



**Biểu 2.34 Trích nhật ký chung năm 2011**

**Đơn vị: Công ty CP Thương Bình Trường Sơn**  
 Địa chỉ: Thôn Thụ Linh, xã Minh Tân, H. Kiến Thụy, TP. Hải Phòng

**Mẫu số: S03a-DNN**  
 (Ban hành theo QĐ số 48/2006/QĐ-BTC  
 ngày 14/09/2006 của Bộ trưởng BTC)

## NHẬT KÝ CHUNG

Năm 2011

*Đơn vị tính: VNĐ*

Ngày, tháng ghi sổ	Chứng từ		Diễn giải	Đã ghi sổ cái	STT dòng	Số hiệu TK đối ứng	Số phát sinh	
	Số hiệu	Ngày tháng					Nợ	Có
			<i>Số trang trước chuyển sang</i>				<b>188.708.062.321</b>	<b>188.708.062.321</b>
			.....					
01/07/11	HĐ0000008	13/06/11	Nguyên giá Xe ô tô tải tự đổ BKS 15C-01560, nhãn hiệu Huazhong, loại TD 4,95T, màu vàng, mới 100%, số khung:RLZTD51.D4BCB00024, số máy: YC4D130 - 20*D0824A00006	x	15	211	545.454.546	
01/07/11	HĐ0000008	13/06/11	Thuế GTGT được khấu trừ khi mua xe ô tô tải tự đổ BKS 15C-01560, nhãn hiệu Huazhong, loại TD 4,95T, màu vàng, mới 100%, số khung:RLZTD51.D4BCB00024, số máy: YC4D130 - 20*D0824A00006	x	16	133	54.545.454	
01/07/11	HĐ0000008	13/06/11	Phải trả cho công ty Huazhong tiền mua xe ô tô tải tự đổ BKS 15C-01560, nhãn hiệu Huazhong, loại TD 4,95T, màu vàng, mới 100%, số khung: RLZTD51.D4BCB00024, số máy: YC4D130 - 20*D0824A00006	x	17	331		600.000.000
01/07/11	PC237	13/06/11	Lệ phí trước bạ khi mua xe ô tô tải tự đổ BKS 15C-01560, nhãn hiệu Huazhong, loại TD 4,95T, màu vàng, mới 100%, số khung:RLZTD51.D4BCB00024, số máy: YC4D130 - 20*D0824A00006	x	18	211	12.000.000	

01/07/11	PC237	13/06/11	Chi tiền mặt trả tiền lệ phí trước bạ khi mua xe ô tô tải tự đồ BKS 15C-01560, nhãn hiệu Huazhong, loại TD 4,95T, màu vàng, mới 100%, số khung:RLZTD51.D4BCB00024, số máy: YC4D130 - 20*D0824A00006	x	19	1111		12.000.000
01/07/11	HĐ0000009	13/06/11	Nguyên giá xe ô tô tải tự đồ BKS 15C-01561, nhãn hiệu Huazhong, loại TD 4,95T1, màu vàng, mới 100%, số khung: RLZTD51.D4AC000010, số máy: YC6J210-20*J42A1701195	x	20	211	636.363.637	
01/07/11	HĐ0000009	13/06/11	Thuế GTGT được khấu trừ khi mua xe ô tô tải tự đồ BKS 15C-01561, nhãn hiệu Huazhong, loại TD 4,95T1, màu vàng, mới 100%, số khung: RLZTD51.D4AC000010, số máy: YC6J210-20*J42A1701195	x	21	133	63.636.363	
01/07/11	HĐ0000009	13/06/11	Phải trả cho công ty Huazhong tiền mua xe ô tô tải tự đồ BKS 15C-01561, nhãn hiệu Huazhong, loại TD 4,95T1, màu vàng, mới 100%, số khung: RLZTD51.D4AC000010, số máy: YC6J210-20*J42A1701195	x	22	331		700.000.000
01/07/11	PC238	13/06/11	Lệ phí trước bạ khi mua xe ô tô tải tự đồ BKS 15C-01561, nhãn hiệu Huazhong, loại TD 4,95T1, màu vàng, mới 100%, số khung: RLZTD51.D4AC000010, số máy: YC6J210-20*J42A1701195	x	23	211	14.000.000	
01/07/11	PC238	13/06/11	Chi tiền mặt trả tiền lệ phí trước bạ khi mua xe ô tô tải tự đồ BKS 15C-01561, nhãn hiệu Huazhong, loại TD 4,95T1, màu vàng, mới 100%, số khung: RLZTD51.D4AC000010, số máy: YC6J210-20*J42A1701195	x	24	1111		14.000.000
			.....					
			<b>Cộng chuyển trang sau</b>				<b>191.578.161.978</b>	<b>191.578.161.978</b>

**Thủ quỹ**  
(Ký, họ tên)

**Kế toán trưởng**  
(Ký, họ tên)

**Tổng giám đốc**  
(Ký, họ tên)

**Biểu 2.35 Trích sổ cái tài khoản 211**

**Đơn vị : Cty CP Thương Bình Trường Sơn**

*Địa chỉ : Thôn Thụ Linh, xã Minh Tân, H. Kiến Thụy, TP. Hải Phòng*

**Mẫu số: S03b-DNN**

*(Ban hành theo QĐ số 48/2006/QĐ-BTC ngày 14/09/2006 của Bộ trưởng BTC)*

**SỔ CÁI TÀI KHOẢN 211**

**Tên tài khoản: Tài sản cố định  
Năm 2011**

*Đơn vị tính: VND*

Ngày, tháng ghi số	Chứng từ		Diễn giải	Nhật ký chung		Số hiệu TK đối ứng	Số phát sinh	
	Số hiệu	Ngày tháng		Trang số	STT dòng		Nợ	Có
			<i>Số dư đầu kỳ</i>				<b>52.859.090.403</b>	
			.....					
01/07/11	HĐ0000008	13/06/11	Nguyên giá xe ô tô tải tự đồ BKS 15C-01560, nhãn hiệu Huazhong, loại TD 4,95T, màu vàng, mới 100%, số khung:RLZTD51.D4BCB00024, số máy: YC4D130 - F20*D0824A00006	91	15	331	545.454.546	
01/07/11	PC237	13/06/11	Lệ phí trước bạ khi mua xe ô tô tải tự đồ BKS 15C-01560, nhãn hiệu Huazhong, loại TD 4,95T, màu vàng, mới 100%, số khung: RLZTD51.D4BCB00024, số máy: YC4D130 - 20*D0824A00006	91	18	1111	12.000.000	
01/07/11	HĐ0000009	13/06/11	Nguyên giá xe ô tô tải tự đồ BKS 15C-01561, nhãn hiệu Huazhong, loại TD 4,95T1, màu vàng, mới 100%, số khung: RLZTD51.D4AC000010, số máy: YC6J210-20*J42A1701195	91	20	331	636.363.637	
01/07/11	PC238	13/06/11	Lệ phí trước bạ khi mua xe ô tô tải tự đồ BKS 15C-01561, nhãn hiệu Huazhong, loại TD 4,95T1, màu vàng, mới 100%, số khung: RLZTD51.D4AC000010, số máy: YC6J210-20*J42A1701195	91	23	1111	14.000.000	
			.....					
			<b>Cộng số phát sinh</b>				<b>9.781.141.855</b>	<b>485.253.072</b>
			<b>Số dư cuối kỳ</b>				<b>62.154.979.186</b>	

**Thủ quỹ**  
*(Ký, họ tên)*

**Kế toán trưởng**  
*(Ký, họ tên)*

**Tổng giám đốc**  
*(Ký, họ tên)*

### 2.2.3.3 Tổ chức hạch toán kế toán giảm TSCĐ

\* Khi thanh lý, nhượng bán

- Việc thực hiện thanh lý, nhượng bán TSCĐ phải thực hiện theo quy định của Nhà nước.  
- Khi có TSCĐ giảm do thanh lý, nhượng bán thì công ty phải họp hội đồng thanh lý TSCĐ, căn cứ vào quyết định của cấp có thẩm quyền phê duyệt những TSCĐ nhượng bán, thanh lý.

- Căn cứ vào hồ sơ thanh lý, nhượng bán TSCĐ, kế toán tiến hành hạch toán giảm TSCĐ và các nghiệp vụ có liên quan.

- TSCĐ được đưa ra nhượng bán thanh lý những TSCĐ không cần dùng hoặc không còn sử dụng được, hiện đơn vị đang theo dõi quản lý, khi đưa ra thanh lý đơn vị phải lập đầy đủ hồ sơ và thực hiện theo quy định của Nhà nước về công tác thanh lý tài sản.

**Ví dụ 2:** Ngày 06/03/2011 nhượng bán xe ô tô 7 chỗ ngồi nhãn hiệu CAPTIV4 đăng ký xe ô tô số 006292, biển kiểm soát 16M-0378 cho Xí nghiệp 273 Hải Phòng với giá cả thuế GTGT 10% là 200.000.000 đồng, chưa thu tiền.

Từ hóa đơn GTGT số 0000006 kế toán vào sổ nhật ký chung, sổ cái TK2111, 214, sổ chi tiết TK 2111 và các sổ cái và sổ chi tiết tài khoản có liên quan.

- Định khoản:

+, Nợ TK 131: 200.000.000

+, Nợ TK 214: 117.267.754

Có TK 3331: 18.181.818

Nợ TK 811: 367.985.318

Có TK 711: 181.818.182

Có TK 211: 485.253.072

- Sơ đồ hạch toán

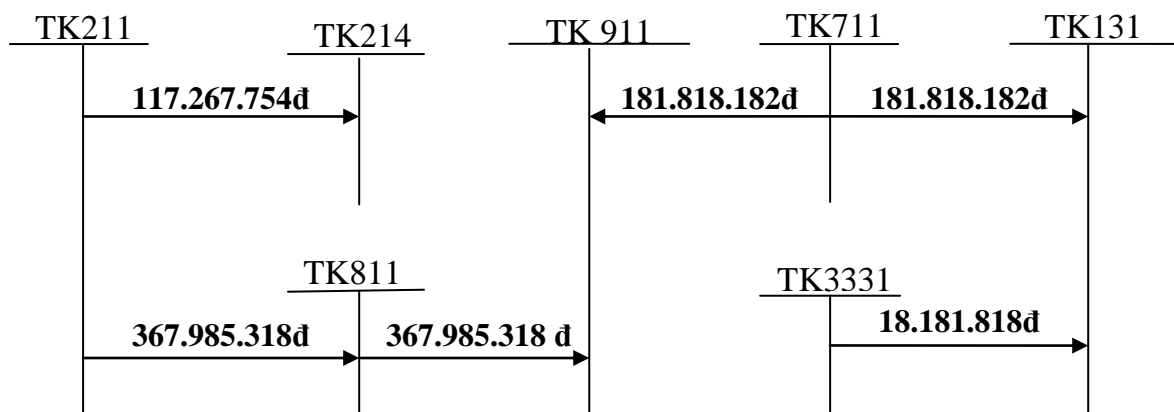

**Biểu 2.36 Trích sổ nhật ký chung năm 2011**

**Đơn vị : Cty CP Thương Binh Trường Sơn**  
 Địa chỉ : Thôn Thụ Linh, xã Minh Tân, H. Kiến Thụy, TP. Hải Phòng

**Mẫu số: S03a-DNN**  
 (Ban hành theo QĐ số 48/2006/QĐ-BTC  
 ngày 14/09/2006 của Bộ trưởng BTC)

## NHẬT KÝ CHUNG

Năm 2011

**Đơn vị tính: VNĐ**

Ngày, tháng ghi sổ	Chứng từ		Diễn giải	Đã ghi sổ cái	Số TT dòng	Số hiệu TK đối ứng	Số phát sinh	
	Số hiệu	Ngày tháng					Nợ	Có
			<b>Số trang trước chuyển sang</b>				<b><u>112.232.679.244</u></b>	<b><u>112.232.679.244</u></b>
			.....					
06/03/11	HĐ0000006	06/03/11	Phải thu tiền của xí nghiệp 273 do nhượng bán ô tô 16M-0378	x	33	131	200.000.000	
06/03/11	HĐ0000006	06/03/11	Thuế GTGT phải nộp do nhượng bán ô tô 16M-0378	x	34	3331		18.181.818
06/03/11	HĐ0000006	06/03/11	Thu nhập khác do nhượng bán xe ô tô 16M-0378	x	35	711		181.818.182
06/03/11	HĐ0000006	06/03/11	Hao mòn lũy kế của xe ô tô 16M-0378	x	36	214	117.267.754	
06/03/11	HĐ0000006	06/03/11	Giá trị còn lại của xe ô tô 16M-0378	x	37	811	367.985.318	
06/03/11	HĐ0000006	06/03/11	Giảm nguyên giá TSCĐ từ bán xe ô tô 16M-0378	x	38	211		485.253.072
			.....					
			<b>Cộng chuyển trang sau</b>				<b>118.643.494.998</b>	<b>118.643.494.998</b>

**Thủ quỹ**  
(Ký, họ tên)

**Kế toán trưởng**  
(Ký, họ tên)

**Tổng giám đốc**  
(Ký, đóng dấu)

**Biểu 2.37 Trích sổ cái tài khoản 211**

**Đơn vị : Cty CP Thương Bình Trường Sơn**

*Địa chỉ : Thôn Thụ Linh, xã Minh Tân, H. Kiến Thụy, TP. Hải Phòng*

**Mẫu số: S03b-DNN**

*(Ban hành theo QĐ số 48/2006/QĐ-BTC ngày 14/09/2006 của Bộ trưởng BTC)*

**SỔ CÁI TÀI KHOẢN 211**

**Tên tài khoản: Tài sản cố định  
Năm 2011**

*Đơn vị tính: VND*

Ngày, tháng ghi sổ	Chứng từ		Diễn giải	Nhật ký chung		Số hiệu TK đối ứng	Số phát sinh	
	Số hiệu	Ngày tháng		Trang số	STT dòng		Nợ	Có
			<i>Số dư đầu kỳ</i>				<b><u>52.859.090.403</u></b>	
			.....					
06/03/11	HĐ0000006	06/03/11	Giảm nguyên giá xe ô tô ô tô 7 chỗ ngồi nhãn hiệu CAPTIV4 đăng ký xe ô tô số 006292 Ngày 22/4/2008 biển kiểm soát 16M0378, số khung: KLL CF 26FDSH005099, số máy: Z24SEDO44125 do nhượng bán	32	36	214		117.267.754
06/03/11	HĐ0000006	06/03/11	Giảm nguyên giá xe ô tô ô tô 7 chỗ ngồi nhãn hiệu CAPTIV4 đăng ký xe ô tô số 006292 Ngày 22/4/2008 biển kiểm soát 16M0378, số khung: KLL CF 26FDSH005099, số máy: Z24SEDO44125 do nhượng bán	32	37	811		367.985.318
			.....					
			<i>Cộng số phát sinh</i>				<b>9.781.141.855</b>	<b>485.253.072</b>
			<i>Số dư cuối kỳ</i>				<b><u>62.154.979.186</u></b>	

**Thủ quỹ**  
*(Ký, họ tên)*

**Kế toán trưởng**  
*(Ký, họ tên)*

**Tổng giám đốc**  
*(Ký, họ tên)*

**Biểu 2.38 Trích sổ cái tài khoản 214**

**Đơn vị: Cty CP Thương Binh Trường Sơn**  
**Địa chỉ: Thôn Thụ Linh, xã Minh Tân, H. Kiến Thụy, TP. Hải Phòng**

**Mẫu số: S03b-DNN**  
 (Ban hành theo QĐ số 48/2006/QĐ-BTC  
 ngày 14/09/2006 của Bộ trưởng BTC)

**SỔ CÁI TÀI KHOẢN 214**

**Tên tài khoản: Hao mòn tài sản cố định**  
**Năm 2011**

**Đơn vị tính: VNĐ**

Ngày, tháng ghi sổ	Chứng từ		Diễn giải	Nhật ký chung		Số hiệu TK đối ứng	Số phát sinh	
	Số hiệu	Ngày tháng		Trang sổ	STT dòng		Nợ	Có
			<b>Số dư đầu kỳ</b>					<b><u>1.541.652.106</u></b>
			.....					
06/03/11	HĐ0000006	06/03/11	Hao mòn lũy kế của xe ô tô 7 chỗ nhãn hiệu CAPTIV4 đăng ký xe ô tô số 006292 Ngày 22/4/2008 biển kiểm soát 16M0378, số khung: KLL CF 26FDSH005099, số máy: Z24SEDO44125	32	36	211	117.267.754	
			.....					
			<b>Cộng số phát sinh</b>				<b>117.267.754</b>	<b>455.491.600</b>
			<b>Số dư cuối kỳ</b>					<b><u>1.879.875.952</u></b>

Sổ này có :.....trang, đánh số từ trang 01 đến trang....

Ngày mở sổ :.....

**Thủ quỹ**  
(Ký, họ tên)

**Kế toán trưởng**  
(Ký, họ tên)

**Tổng giám đốc**  
(Ký, đóng dấu)

*Biểu 2.39 Trích bảng tổng hợp chi tiết nguyên giá TSCĐ năm 2011*

CÔNG TY CỔ PHẦN THƯƠNG BINH TRƯỜNG SƠN

**BẢNG TỔNG HỢP CHI TIẾT NGUYÊN GIÁ TSCĐ NĂM 2011**

*Ngày 31 tháng 12 năm 2011*

*Đơn vị tính: VNĐ*

STT	Tên tài sản	Nguyên giá đến 01/01/2011	Tháng 01			Tháng 3			Tháng 7			Tổng cộng		Cộng nguyên giá đến hết 31/12/2011
			Tăng	Giảm	...	Tăng	Giảm	...	Tăng	Giảm	...	Tăng	Giảm	
<b>I</b>	<b>Nhà cửa, vật kiến trúc</b>													
1	Nhà văn phòng chợ Hòa Nghĩa mới	250.000.000												250.000.000
2	Nhà để xe và xưởng sửa chữa		2.531.508.670									2.531.508.670		2.531.508.670
	<b>Cộng</b>	<b>250.000.000</b>	<b>2.531.508.670</b>									<b>2.531.508.670</b>		<b>2.781.508.670</b>
<b>II</b>	<b>Máy móc thiết bị</b>													
1	Đảm cọc	13.300.000												13.300.000
2	Máy tính xách tay	11.514.286												11.514.286
2	Máy tính văn phòng					11.730.909						11.730.909		11.730.909
3	Máy xúc	185.000.000												185.000.000
4	Phà	1.000.000.000				34.730.000						34.730.000		1.034.730.000
5	Máy xúc bánh lốp	670.090.908												670.090.908
6	Máy phát điện	12.727.272												12.727.272
7	Máy phát điện HuynDai DHY6000SE											33.454.545		33.454.545
8	Tủ lạnh								15.445.455			15.445.455		15.445.455
	<b>Cộng</b>	<b>1.892.632.466</b>				<b>46.460.909</b>			<b>15.445.455</b>			<b>95.360.909</b>		<b>1.987.993.375</b>



<b>III</b>	<b>Tài sản khác</b>												
1	Đầm nuôi trồng thủy sản tại xã Đồng Rui, huyện Tiên Yên, Quảng Ninh	16.698.555.405											16.698.555.405
2	Khu neo đậu tàu thuyền bến bãi công C2		2.630.817.727							2.630.817.727			2.630.817.727
3	Đầm nuôi trồng thủy sản tại phường Tân Thành quận Dương Kinh	13.113.110.000											13.113.110.000
4	Đất trang trại tại phường Hải Thành quận Dương Kinh	1.000.000.000											1.000.000.000
5	Téc đưng dầu Diezel	15.714.286											15.714.286
6	Ti vi	16.354.545											16.354.545
7	Xe máy YAMAHA	22.730.455											22.730.455
8	Ti vi	17.077.273											17.077.273
9	Xe gắn máy	69.490.000											69.490.000
10	Ô tô 7 chỗ ngồi	485.253.072					485.253.072				485.253.072		0
11	Đất nhà xe	4.000.000.000											4.000.000.000
12	Đất và tài sản trên đất mua của bà Vũ Thị Vinh và anh Nguyễn Văn Bình	3.000.000.000				900.000.000				900.000.000			3.900.000.000
13	Trang trại sinh thái đầm Tân Thành	5.064.981.235											5.064.981.235
	<b>Cộng</b>	<b>43.503.266.271</b>	<b>2.630.817.727</b>			<b>900.000.000</b>	<b>485.253.072</b>			<b>3.530.817.727</b>	<b>485.253.072</b>		<b>46.548.830.926</b>
<b>IV</b>	<b>Phương tiện vận tải</b>												
<b>1</b>	Xe ô tô tải tự đổ Huazhong 15C: 1554								650.363.637		650.363.637		650.363.637
<b>2</b>	Xe ô tô tải tự đổ Huazhong 15C: 1557								557.454.546		557.454.546		557.454.546

3	Xe ô tô tải tự đồ Huazhong 15C: 1560							557.454.546			557.454.546		557.454.546
4	Xe ô tô tải tự đồ Huazhong 15C: 1561							650.363.637			650.363.637		650.363.637
5	Xe ô tô tải tự đồ Huazhong 15C: 1562							650.363.637			650.363.637		650.363.637
6	Xe ô tô tải tự đồ Huazhong 15C: 1563							557.454.546			557.454.546		557.454.546
7	Xe ô tô tải tự đồ HOW BKS 16L 5726	583.863.571											583.863.571
8	Xe ô tô tải tự đồ HOW BKS 16L 5734	583.863.571											583.863.571
9	Xe ô tô tải tự đồ HOW BKS 16M 3841	598.120.000											598.120.000
10	Xe ô tô tải tự đồ HOW BKS 16M 4231	459.747.000											459.747.000
11	Xe ô tô tải tự đồ HOW BKS 16M 5640	807.076.000											807.076.000
12	Xe ô tô tải tự đồ HOW BKS 16M 5500	807.076.000											807.076.000
13	Xe ô tô tải tự đồ HOW BKS 16M 6115	807.076.000											807.076.000
14	Xe ô tô tải nhỏ (Ngoan)	94.940.952											94.940.952
15	Xe ô tô tải tự đồ HOW BKS 16N 4778	823.809.524											823.809.524
16	Xe ô tô tải tự đồ HOW BKS 16N 4795	823.809.524											823.809.524
17	Xe ô tô tải tự đồ HOW BKS 16N 4784	823.809.524											823.809.524
	<b>Cộng</b>	<b>7.213.191.666</b>						<b>3.623.454.549</b>			<b>3.623.454.549</b>		<b>10.836.646.215</b>
	<b>Tổng cộng</b>	<b>52.859.090.403</b>	<b>5.162.326.397</b>			<b>946.460.909</b>	<b>485.253.072</b>	<b>3.638.900.004</b>			<b>9.781.141.855</b>	<b>485.253.072</b>	<b>62.154.979.186</b>

**Người lập biểu**  
(Ký, họ tên)

**Kế toán trưởng**  
(Ký, họ tên)

2.2.3.4 Tổ chức hạch toán khấu hao TSCĐ tại công ty cổ phần thương binh Trường Sơn  
a, Phương pháp tính khấu hao TSCĐ tại công ty cổ phần thương binh Trường Sơn

Kế toán trích khấu hao theo phương pháp đường thẳng. Định kỳ mỗi tháng 1 lần kế toán tiến hành trích và phân bổ khấu hao vào từng đối tượng sử dụng, đối với những tài sản không sử dụng thì công ty không tiến hành trích khấu hao.

Đối với TSCĐ tăng trong tháng, kế toán áp dụng nguyên tắc tính tròn tháng cho TSCĐ đó kể từ tháng sau tháng phát sinh nghiệp vụ.

Khi thanh lý, nhượng bán... làm giảm TSCĐ thì kế toán ngừng việc trích khấu hao cho TSCĐ đó.

b, Phương pháp hạch toán khấu hao TSCĐ tại công ty cổ phần thương binh Trường Sơn

Số khấu hao phải trích tháng này trên bảng tính và phân bổ khấu hao được sử dụng để ghi vào sổ cái TK 214, sổ nhật ký chung, đồng thời được sử dụng để tính giá thành thực tế sản phẩm, dịch vụ hoàn thành.

**Ví dụ 3:** Ngày 31 tháng 3 năm 2011 tiến hành trích khấu hao TSCĐ tháng 3/2011

- Định khoản

Nợ TK 154: 66.287.300

Nợ TK 642: 4.504.500

Có TK 214: 70.791.800

- Sơ đồ hạch toán

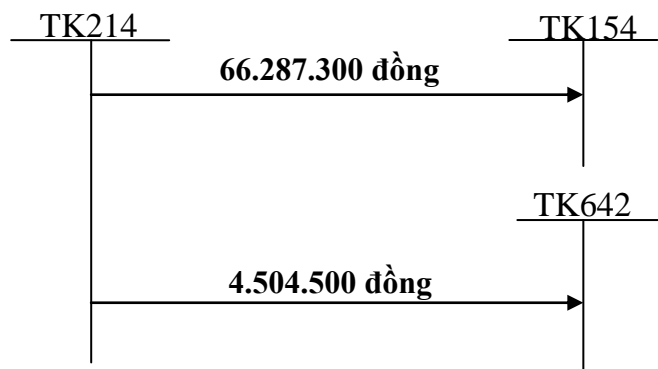

Chứng từ sử dụng : Bảng tính và phân bổ khấu hao tháng 3 năm 2011

**Biểu 2.40 Trích sổ nhật ký chung năm 2011**

**Đơn vị: Cty CP Thương Binh Trường Sơn**

**Địa chỉ: Thôn Thụ Linh, xã Minh Tân, H. Kiên Thụy, TP. Hải Phòng**

**Mẫu số: S03a-DNN**

*(Ban hành theo QĐ số 48/2006/QĐ-BTC ngày 14/09/2006 của Bộ trưởng BTC)*

## NHẬT KÝ CHUNG

*Năm 2011*

**Đơn vị tính: VNĐ**

Ngày, tháng ghi sổ	Chứng từ		Diễn giải	Đã ghi sổ cái	Số TT dòng	Số hiệu TK đối ứng	Số phát sinh	
	Số hiệu	Ngày tháng					Nợ	Có
			<b><i>Số trang trước chuyển sang</i></b>				<b><u>138.221.341.547</u></b>	<b><u>138.221.341.547</u></b>
			.....					
31/03/11	BPB07	31/03/11	Trích khấu hao TSCĐ tháng 3/2011 phân bổ vào chi phí sản xuất	x	16	154	66.287.300	
31/03/11	BPB07	31/03/11	Trích khấu hao TSCĐ tháng 3/2011 phân bổ vào chi phí quản lý	x	17	642	4.504.500	
31/03/11	BPB07	31/03/11	Trích khấu hao TSCĐ tháng 3/2011	x	18	214		70.791.800
			.....					
			<b><i>Cộng chuyển trang sau</i></b>				<b>140.451.211.213</b>	<b>140.451.211.213</b>

**Thủ quỹ**  
*(Ký, họ tên)*

**Kế toán trưởng**  
*(Ký, đóng dấu)*

**Tổng giám đốc**  
*(Ký, đóng dấu)*

**Biểu 2.41 Trích sổ cái tài khoản 214**

**Đơn vị : Cty CP Thương Bình Trường Sơn**

*Địa chỉ : Thôn Thụ Linh, xã Minh Tân, H. Kiến Thụy, TP. Hải Phòng*

**Mẫu số: S03b-DNN**

*(Ban hành theo QĐ số 48/2006/QĐ-BTC  
ngày 14/09/2006 của Bộ trưởng BTC)*

**SỔ CÁI TÀI KHOẢN 214**

**Tên tài khoản: Hao mòn tài sản cố định  
Năm 2011**

**Đơn vị tính: VNĐ**

Ngày, tháng ghi sổ	Chứng từ		Diễn giải	Nhật ký chung		Số hiệu TK đối ứng	Số phát sinh	
	Số hiệu	Ngày tháng		Trang số	STT dòng		Nợ	Có
			<b>Số dư đầu kỳ</b>					<b><u>1.541.652.106</u></b>
			.....					
31/03/11	BPB 07	31/03/11	Trích khấu hao TSCĐ tháng 03/2011 phân bổ vào chi phí sản xuất	46	16	154		66.287.300
31/03/11	BPB07	31/03/11	Trích khấu hao TSCĐ tháng 03/2011 phân bổ vào chi phí quản lý	46	17	642		4.504.500
			.....					
			<b>Cộng số phát sinh</b>				<b>117.267.754</b>	<b>455.491.600</b>
			<b>Số dư cuối kỳ</b>					<b><u>1.897.875.952</u></b>

Sổ này có .....trang, đánh số từ trang 01 đến trang....

Ngày mở sổ :.....

**Thủ quỹ**

*(Ký, họ tên)*

**Kế toán trưởng**

*(Ký, họ tên)*

**Tổng giám đốc**

*(Ký, đóng dấu)*

**Biểu 2.42 Trích bảng tổng hợp chi tiết lũy kế TK 214 năm 2011**

**CÔNG TY CỔ PHẦN THƯƠNG BINH TRƯỜNG SƠN**

**BẢNG TỔNG HỢP CHI TIẾT LŨY KẾ TK214 (HAO MÒN TSCĐ)**

*Ngày 31 tháng 12 năm 2011*

STT	Ngày tháng	Tên tài sản	Đơn vị tính	Nguyên giá	Số khấu hao đã trích đến 01/01/2011	...	Số khấu hao trích tháng 3	...	Số khấu hao đã trích đến 31/12/2011
<b>I</b>		<b>Nhà cửa, vật kiến trúc</b>							
1	31/12/11	Nhà văn phòng chợ Hòa Nghĩa mới	VNĐ	250.000.000	70.623.600		1.041.600		83.122.800
2	31/12/11	Nhà để xe và xưởng sửa chữa	VNĐ	2.531.508.670					
		<b>Cộng</b>		<b>2.781.508.670</b>	<b>70.623.600</b>		<b>1.041.600</b>		<b>83.122.800</b>
<b>II</b>		<b>Máy móc thiết bị</b>							
1	31/12/11	Đâm cóc	VNĐ	13.300.000	6.982.500		332.500		10.972.500
2	31/12/11	Máy tính xách tay	VNĐ	11.514.286	4.032.000		192.000		6.336.000
3	31/12/11	Máy tính văn phòng	VNĐ	11.730.909			195.000		1.950.000
4	31/12/11	Máy xúc	VNĐ	185.000.000	35.396.000				35.396.000
5	31/12/11	Phà	VNĐ	1.034.730.000	248.948.000				248.948.000
6	31/12/11	Máy xúc bánh lốp	VNĐ	670.090.908	1.060.000		5.584.000		28.980.000
7	31/12/11	Máy phát điện	VNĐ	12.727.272			212.000		2.756.000
8	31/12/11	Máy phát điện HuynDai DHY6000SE	VNĐ	33.454.545			1.394.000		6.970.000
9	31/12/11	Tủ lạnh	VNĐ	15.445.455					1.285.000
		<b>Cộng</b>		<b>1.987.993.375</b>	<b>296.418.500</b>		<b>7.909.500</b>		<b>343.593.500</b>
<b>III</b>		<b>Tài sản khác</b>							
1	31/12/11	Đâm nuôi trồng thủy sản tại xã Đồng Rui, huyện Tiên Yên, Quảng Ninh	VNĐ	16.698.555.405					
2	31/12/11	Khu neo đậu tàu thuyền bên công C2	VNĐ	2.630.817.727					
3	31/12/11	Đâm nuôi trồng thủy sản tại phường Tân Thành quận Dương Kinh	VNĐ	13.113.110.000					
4	31/12/11	Đất trang trại tại p.Hải Thành-DK	VNĐ	1.000.000.000					
5	31/12/11	Téc đưng dầu Diesel	VNĐ	15.714.286	5.763.905		262.000		8.907.905
6	31/12/11	Ti vi	VNĐ	16.354.545	4.905.000		272.500		5.722.500
7	31/12/11	Xe máy YAMAHA	VNĐ	22.730.455	2.457.000		189.000		4.725.000
8	31/12/11	Ti vi	VNĐ	17.077.273	7.684.327		284.600		11.099.527
9	31/12/11	Xe gắn máy	VNĐ	69.490.000	19.542.925		723.800		27.197.924
10	31/12/11	Ô tô 7 chỗ ngồi	VNĐ	485.253.072	109.180.354				117.267.754

11	31/12/11	Đặt nhà xe	VNĐ	4.000.000.000				
12	31/12/11	Đặt và tải sản trên đất mua của bà Vũ Thị Vinh và anh Nguyễn Văn Bình	VNĐ	3.900.000.000				
13	31/12/11	Trang trại sinh thái đầm Tân Thành	VNĐ	5.064.981.235				
	31/12/11	Giảm từ nhượng bán xe ô tô 7 chỗ ngồi		(485.253.072)				(117.267.754)
		<b>Cộng</b>		<b>46.548.830.926</b>	<b>149.533.511</b>	<b>1.731.900</b>		<b>57.652.856</b>
<b>IV</b>		<b>Phương tiện vận tải</b>						
1	31/12/11	Xe ô tô tải tự đổ Huazhong 15C: 1554	VNĐ	650.363.637				16.259.100
2	31/12/11	Xe ô tô tải tự đổ Huazhong 15C: 1557	VNĐ	557.454.546				18.182.000
3	31/12/11	Xe ô tô tải tự đổ Huazhong 15C: 1560	VNĐ	557.454.546				18.182.000
4	31/12/11	Xe ô tô tải tự đổ Huazhong 15C: 1561	VNĐ	650.363.637				16.259.100
5	31/12/11	Xe ô tô tải tự đổ Huazhong 15C: 1562	VNĐ	650.363.637				16.259.100
6	31/12/11	Xe ô tô tải tự đổ Huazhong 15C: 1563	VNĐ	557.454.546				18.182.000
7	31/12/11	Xe ô tô tải tự đổ HOW BKS 16L 5726	VNĐ	583.863.571	175.158.448	4.865.500		189.754.948
8	31/12/11	Xe ô tô tải tự đổ HOW BKS 16L 5734	VNĐ	583.863.571	175.158.447	4.865.500		189.754.948
9	31/12/11	Xe ô tô tải tự đổ HOW BKS 16M 3841	VNĐ	598.120.000	89.712.000	4.984.000		104.664.000
10	31/12/11	Xe ô tô tải tự đổ HOW BKS 16M 4231	VNĐ	459.747.000	68.958.000	3.831.000		84.282.000
11	31/12/11	Xe ô tô tải tự đổ HOW BKS 16M 5640	VNĐ	807.076.000	107.609.600	6.725.600		141.237.600
12	31/12/11	Xe ô tô tải tự đổ HOW BKS 16M 5500	VNĐ	807.076.000	107.609.600	6.725.600		141.237.600
13	31/12/11	Xe ô tô tải tự đổ HOW BKS 16M 6115	VNĐ	807.076.000	107.605.400	6.725.600		134.507.400
14	31/12/11	Xe ô tô tải nhỏ ( Ngoan)	VNĐ	94.940.952	7.910.000	791.000		15.820.000
15	31/12/11	Xe ô tô tải tự đổ HOW BKS 16N 4778	VNĐ	823.809.524	61.785.000	6.865.000		102.975.000
16	31/12/11	Xe ô tô tải tự đổ HOW BKS 16N 4795	VNĐ	823.809.524	61.785.000	6.865.000		102.975.000
17	31/12/11	Xe ô tô tải tự đổ HOW BKS 16N 4784	VNĐ	823.809.524	61.785.000	6.865.000		102.975.000
		<b>Cộng</b>		<b>10.836.646.215</b>	<b>1.025.076.495</b>	<b>60.108.800</b>		<b>1.413.506.796</b>
		<b>Tổng cộng</b>		<b>62.154.979.186</b>	<b>1.541.652.106</b>	<b>70.791.800</b>		<b>1.897.875.952</b>

Hải Phòng, ngày 31 tháng 12 năm 2011

**Người lập biểu**  
(Ký, họ tên)

**Kế toán trưởng**  
(Ký, họ tên)

**Công ty CP Thương Bình Trường Sơn**  
(Ký, đóng dấu)

### 2.2.3.5 Tổ chức hạch toán sửa chữa TSCĐ tại công ty

Tại công ty cổ phần thương binh Trường Sơn, TSCĐ đóng vai trò hết sức quan trọng trong quá trình hoạt động kinh doanh của công ty. Chính vì thế, TSCĐ luôn được quan tâm, đầu tư mới, đáp ứng kịp thời cho yêu cầu thực tế. TSCĐ của công ty tham gia liên tục vào quá trình sản xuất, kinh doanh của công ty sau một thời gian sẽ xuất hiện hỏng hóc, cần sửa chữa, bảo dưỡng. Đối với những TSCĐ mà công ty xét thấy không cần dùng hoặc sử dụng không có hiệu quả đều được thanh lý nhượng bán. Do đó, tại công ty phát sinh một số chi phí sửa chữa lớn TSCĐ và chi phí sửa chữa nhỏ TSCĐ

#### a. Kế toán sửa chữa thường xuyên TSCĐ

Ngày 01 hàng tháng, Bộ phận sửa chữa viết giấy đề nghị tạm ứng tiền dự kiến sửa chữa xảy ra trong vòng 01 tháng trình Tổng giám đốc, Tổng giám đốc duyệt rồi chuyển xuống cho kế toán trưởng, kế toán lập phiếu chi đưa Tổng Giám đốc, kế toán trưởng ký rồi chuyển cho thủ quỹ, thủ quỹ lấy chữ ký của người nhận tiền và xuất quỹ.

\* Khi phát sinh nhu cầu sửa chữa thường xuyên TSCĐ, thì chứng từ chủ yếu của công ty là: Giấy đề nghị tạm ứng, Giấy đề nghị thanh toán, Phiếu chi, Hóa đơn GTGT, Các chứng từ khác có liên quan

\*Tài khoản sử dụng: TK154, TK 642, Các tài khoản khác như TK 111,133

Sau khi tập hợp đầy đủ các chứng từ liên quan đến chi phí sửa chữa thường xuyên TSCĐ. Kế toán vào sổ nhật ký chung, vào sổ cái TK 642,154 và các tài khoản khác có liên quan

**Ví dụ 4:** Ngày 01/11/2011 Tổ trưởng tổ sửa chữa vận tải tạm ứng tiền sửa chữa tháng 11/2011 số tiền là 4.000.000đồng, trong tháng phát sinh sửa chữa hết số tiền là 4.958.500đồng, ngày 30/11/2011 tổ trưởng tổ sửa chữa lập giấy đề nghị thanh toán số tiền sửa chữa còn thiếu là 958.500đồng. Kế toán lập phiếu chi thanh toán số tiền còn thiếu cho tổ sửa chữa.

-Định khoản: Nợ TK 154: 4.958.500

Có TK 1111: 4.958.500

-Sơ đồ hạch toán

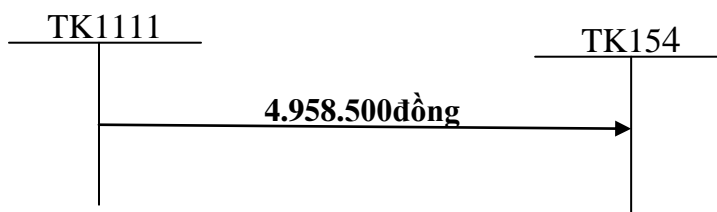



**Biểu 2.43 Trích sổ nhật ký chung năm 2011**

**Đơn vị: Cty CP Thương Bình Trường Sơn**

Địa chỉ: Thôn Thụ Linh, xã Minh Tân, H. Kiến Thụy, TP. Hải Phòng

**Mẫu số: S03a-DNN**

(Ban hành theo QĐ số 48/2006/QĐ-BTC  
ngày 14/09/2006 của Bộ trưởng BTC)

## NHẬT KÝ CHUNG

Năm 2011

**Đơn vị tính: VNĐ**

Ngày, tháng ghi số	Chứng từ		Diễn giải	Đã ghi sổ cái	STT đồng	Số hiệu TK đối ứng	Số phát sinh	
	Số hiệu	Ngày tháng					Nợ	Có
			<b>Số trang trước chuyển sang</b>				<b>379.351.001.935</b>	<b>379.351.001.935</b>
			.....					
01/11/2011	PC524	01/11/2011	Ứng trước tiền sửa chữa ô tô thường xuyên tháng 11/2011	x	1	154	4.000.000	
01/11/2011	PC 524	01/11/2011	Chi tiền ứng trước tiền sửa chữa ô tô thường xuyên tháng 11/2011	x	2	1111		4.000.000
			.....					
30/11/2011	PC569	30/11/2011	Thanh toán tiền sửa chữa ô tô thường xuyên tháng 11/2011	x	23	154	958.500	
30/11/2011	PC569	30/11/2011	Thanh toán tiền sửa chữa ô tô thường xuyên tháng 11/2011	x	24	1111		958.500
			.....					
			<b>Cộng chuyển trang sau</b>				<b>395.645.818.372</b>	<b>395.645.818.372</b>

**Thủ quỹ**

(Ký, họ tên)

**Kế toán trưởng**

(Ký, họ tên)

**Tổng giám đốc**

(Ký, đóng dấu)

b. Kế toán sửa chữa lớn TSCĐ

- Công việc sửa chữa lớn TSCĐ xảy ra trong công ty là đại tu máy, thay cần trục, thay thùng xe.... cho xe ô tô tải

\*Tài khoản kế toán sử dụng:

- TK 142, 242, 154, 642 và các tài khoản khác có liên quan như TK111, 133

Sau khi tập hợp đầy đủ các chứng từ liên quan đến chi phí sửa chữa thường xuyên TSCĐ. Kế toán vào sổ nhật ký chung, vào sổ cái TK142, 242, 642, 154 và các tài khoản khác có liên quan

**Ví dụ 5:** Ngày 02/7/2011 Tổ sửa chữa của bộ phận vận tải kiểm tra định kỳ thấy 01 xe 16M-5500 có phần máy bị tụt hơi, bề mặt máy có hiện tượng nứt, vỡ, cần phải đại tu máy, trưởng bộ phận sửa chữa vận tải làm đơn đề nghị trình tổng giám đốc đưa xe đi đại tu máy, bộ phận kỹ thuật tiến hành khảo sát giá và làm đơn đề nghị tổng giám đốc sửa chữa ô tô tại công ty cổ phần Nghĩa Thành, ngày 03/7/2011 công ty tiến hành đưa xe đi đại tu máy, công việc đại tu máy hoàn thành vào ngày 07/7/2011, chi phí phải trả (bao gồm cả thuế GTGT 10%) cho việc đại tu máy là 46.200.000đồng.

- Định khoản:

Nợ TK 242: 42.000.000

Nợ TK 133: 4.200.000

Có TK 331: 46.200.000

- Sơ đồ hạch toán:

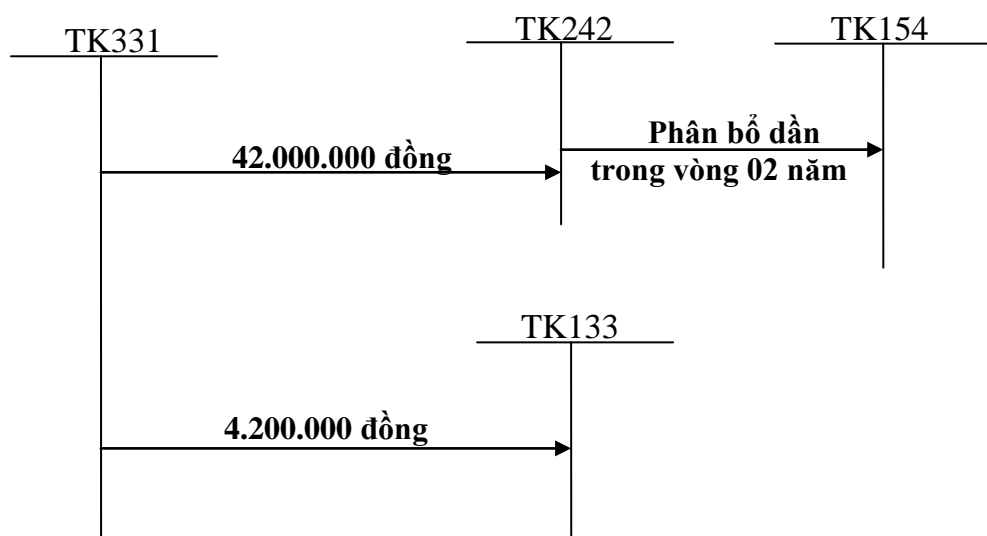

**Biểu 2.44** Bảng phân bổ chi phí trả trước dài hạn

## BẢNG PHÂN BỐ CHI PHÍ TRẢ TRƯỚC DÀI HẠN (TK242)

Tháng 7 năm 2011

Số: 20

Đơn vị tính: VNĐ

STT	Nội dung phân bổ	Số tiền phân bổ	Thời gian phân bổ	Số tiền phân bổ trong tháng này	Phân bổ vào từng đối tượng sử dụng	
					TK154	TK642
	.....					
4	Phân bổ chi phí đại tu máy là hơi Hogo WD 615.69 xe BKS 16M-5500	42.000.000	02 năm	1.750.000	1.750.000	
	.....					
7	Phân bổ chi phí bảo hiểm thân xe ô tô tải (06 xe mới)	231.000.000	02 năm	9.625.000	9.625.000	
	.....					
	Cộng	529.167.000		23.125.000	19.725.000	3.400.000

**Người lập biểu**  
(Ký, họ tên)

Ngày 31 tháng 7 năm 2011  
**Kế toán trưởng**  
(Ký, đóng dấu, họ tên)

**Biểu 2.45 Trích sổ nhật ký chung năm 2011**

**Đơn vị : Cty CP Thương Bình Trường Sơn**

Địa chỉ : Thôn Thụ Linh, xã Minh Tân, H. Kiến Thụy, TP. Hải Phòng

**Mẫu số: S03a-DNN**

(Ban hành theo QĐ số 48/2006/QĐ-BTC ngày 14/09/2006 của Bộ trưởng BTC)

**NHẬT KÝ CHUNG**

Năm 2011

Đơn vị tính: VND

Ngày, tháng ghi sổ	Chứng từ		Diễn giải	Đã ghi sổ cái	Số TT đồng	Số hiệu TK đối ứng	Số phát sinh	
	Số hiệu	Ngày tháng					Nợ	Có
			<b>Số trang trước chuyển sang</b>				<b>201.304.563.578</b>	<b>201.304.563.578</b>
			.....					
07/07/2011	HĐ0000519	07/07/2011	Đại tu máy là hơi Hogo WD 615.69 xe 16M-5500 tại công ty cổ phần Nghĩa Thành	x	7	242	42.000.000	
07/07/2011	HĐ0000519	07/07/2011	Thuế GTGT được khấu trừ từ đại tu máy là hơi Hogo WD 615.69 xe 16M-5500 tại công ty cổ phần Nghĩa Thành	x	8	133	4.200.000	
07/07/2011	HĐ0000519	07/07/2011	Phải trả tiền đại tu máy là hơi Hogo WD 615.69 xe 16M-5500 tại công ty cổ phần Nghĩa Thành	x	9	331		46.200.000
			.....					
31/7/2011	BPB20	31/7/2011	Phân bổ chi phí trả trước dài hạn vào chi phí sản xuất kinh doanh dở dang	x	30	154	19.725.000	
31/7/2011	BPB20	31/7/2011	Phân bổ chi phí trả trước dài hạn vào chi phí quản lý doanh nghiệp	x	31	642	3.400.000	
31/7/2011	BPB20	31/07/2011	Phân bổ chi phí trả trước dài hạn vào chi phí SXKD	x	32	242		23.125.000
			.....					
			<b>Cộng chuyển trang sau</b>				<b>236.578.161.239</b>	<b>236.578.161.239</b>

**Thủ quỹ**  
(Ký, họ tên)

**Kế toán trưởng**  
(Ký, họ tên)

**Tổng giám đốc**  
(Ký, đóng dấu)

## **CHƯƠNG III. MỘT SỐ Ý KIẾN HOÀN THIỆN TỔ CHỨC CÔNG TÁC KẾ TOÁN TSCĐ NHẪM NÂNG CAO HIỆU QUẢ SỬ DỤNG TSCĐ TẠI CÔNG TY CỔ PHẦN THƯƠNG BINH TRƯỜNG SƠN**

### **3.1 Đánh giá khái quát về tình hình hạch toán TSCĐ tại công ty cổ phần thương binh Trường Sơn**

Trải qua 8 năm xây dựng và phát triển, công ty cổ phần thương binh Trường Sơn đang ngày một từng bước khẳng định mình trên thị trường vận tải, xây dựng, và nuôi trồng thủy hải sản tại Hải Phòng. Công ty luôn thực hiện đầy đủ nghĩa vụ Thuế với ngân sách Nhà nước mà sau khi trừ đi các khoản thuế đó công ty vẫn đảm bảo mức thu nhập ổn định cho cán bộ công nhân viên. Công ty luôn tham gia tích cực phong trào đền ơn, đáp nghĩa, lá lành đùm lá rách. Công ty cũng không ngừng lớn mạnh được thể hiện qua cơ sở vật chất không ngừng được đổi mới, nâng cao cũng như trình độ quản lý từng bước hoàn thiện.

Nhìn chung, công ty có bộ máy quản lý chặt chẽ, các phòng ban được phân công nhiệm vụ một cách rõ ràng. Tuy gặp nhiều khó khăn nhưng công ty vẫn luôn cố gắng vươn lên và đã đạt được rất nhiều thành công trong lĩnh vực sản xuất kinh doanh, liên tục hoàn thành tốt kế hoạch đề ra, được Nhà nước tặng nhiều bằng khen và danh hiệu cao quý.

Góp phần vào những thành công đó là hệ thống kế toán trong công ty. Trong công tác kế toán tại công ty, việc thực hiện và áp dụng chế độ kế toán của Nhà nước luôn được tiến hành đúng với yêu cầu và nguyên tắc kế toán đề ra. Tuy nhiên quá trình hạch toán cũng luôn được cải tiến trên cơ sở chế độ kế toán hiện hành cho phù hợp với đặc điểm và tình hình thực tế tại công ty.

Do đặc điểm riêng biệt trong việc sản xuất kinh doanh, TSCĐ luôn giữ một vai trò, vị trí đặc biệt quan trọng trong sản xuất kinh doanh thể hiện ở tỷ trọng của TSCĐ trong tổng vốn sản xuất, là bộ phận quan trọng và không thể tách rời trong quá trình sản xuất kinh doanh.

Nhận thức được tầm quan trọng này Ban lãnh đạo công ty có những biện pháp đặc biệt quan tâm tới quản lý sử dụng TSCĐ như luôn sửa chữa, bảo dưỡng, nâng cấp kịp thời. Cố gắng đảm bảo hiệu quả sử dụng TSCĐ đạt mức cao nhất. Kế toán công ty cũng phản ánh đầy đủ chính xác tình hình biến động của tài sản, tính toán tập hợp đầy đủ chi

phí và kết quả kinh doanh cũng như quản lý nguồn vốn của công ty, trong đó kế toán TSCĐ đã phản ánh tương đối đầy đủ, chính xác quá trình sử dụng quỹ khấu hao TSCĐ.

### **3.1.1 Những thành tựu đạt được**

a. Trong công tác tổ chức kế toán:

- Với phạm vi hoạt động vừa phải, ngành nghề không quá đa dạng, việc công ty lựa chọn cho mình mô hình tổ chức công tác kế toán tập trung là phù hợp. Mô hình này không những tạo điều kiện thuận lợi trong việc kiểm tra, giám sát tình hình tài chính để đưa ra những quyết định kinh doanh kịp thời, mà còn tạo điều kiện cho công tác phân công lao động, chuyên môn hóa theo các phân hành kế toán, nâng cao trình độ nghiệp vụ, ý thức trách nhiệm của cán bộ kế toán.

Các phân hành kế toán được phân công tương đối khoa học, có sự phối hợp chặt chẽ giữa các phân hành với nhau, đảm bảo tính thống nhất về phạm vi, phương pháp tính toán và ghi chép, từ đó tạo điều kiện thuận lợi cho việc kiểm tra, đối chiếu, phát hiện kịp thời những sai sót. Giúp ban tổng giám đốc đánh giá được hiệu quả kinh doanh trong kỳ, qua đó xây dựng được kế hoạch kinh doanh trong tương lai.

- Vấn đề nhân sự tại phòng Kế toán – tài chính được phân công nhiệm vụ rõ ràng tạo điều kiện phát huy trình độ của mỗi nhân viên kế toán. Bên cạnh đó, đội ngũ nhân viên trẻ, năng động, nhiệt tình, ham học hỏi, luôn có ý thức trau dồi, nâng cao trình độ chuyên môn nghiệp vụ để tiếp thu cơ chế quản lý mới. Hơn thế nữa, phòng Kế toán – Tài chính luôn có mối quan hệ mật thiết với các phòng ban trong công ty cũng như đối tác ngoài công ty như: Ngân hàng, nhà cung cấp, khách hàng...kế toán luôn cố gắng phấn đấu đạt hiệu quả cao trong công tác góp phần đem lại hiệu quả quản lý tốt cho công ty.

- Về hình thức sổ: Công ty đang áp dụng hệ thống sổ kế toán theo hình thức sổ “Nhật ký chung”. Đây là hình thức sổ được áp dụng rất phổ biến. Hình thức sổ kế toán này có nhiều ưu điểm phù hợp với điều kiện kế toán chung của công ty: Hạn chế được số lượng sổ sách cồng kềnh, giảm bớt được khối lượng ghi chép, dễ hiểu, dễ làm, phù hợp với khối lượng và trình độ kế toán tại công ty. Hệ thống sổ kế toán, tài khoản và các mẫu biểu công ty sử dụng phần lớn đều đúng như chính sách ban hành của Nhà nước theo *Quyết định 48/2006/QĐ-BTC ban hành ngày 14/09/2006*.

- Về công tác quản lý: Công ty đã tìm cho mình một bộ máy quản lý hợp lý. Bộ máy kế toán của công ty được tổ chức một cách hợp lý, khoa học và hoạt động có nề nếp

phù hợp với loại hình và quy mô của doanh nghiệp. Đồng thời có những biện pháp quản lý chặt chẽ công việc ở tất cả các bộ phận trong công ty. Hơn nữa công ty áp dụng mô hình kế toán tập trung, mọi chứng từ, sổ sách đều được tập trung tại phòng Kế toán – Tài chính chịu sự kiểm tra trực tiếp của kế toán trưởng và Ban tổng giám đốc. Nhìn chung các số liệu được luân chuyển qua các chứng từ, sổ sách một cách chính xác, rõ ràng và đúng trình tự. Hệ thống tài khoản áp dụng để theo dõi sự biến động của TSCĐ hoàn toàn tuân thủ theo quy định của chế độ kế toán do Nhà nước ban hành.

- Công ty đã nhận thức rõ được tầm quan trọng của khoa học công nghệ ảnh hưởng rất lớn tới sản xuất kinh doanh vì thế công ty luôn không ngừng đổi mới trang thiết bị, cung cấp những trang thiết bị hiện đại nhất phục vụ sản xuất kinh doanh. Việc đầu tư cho TSCĐ trong những năm qua đã được công ty hết sức quan tâm, hiện nay công ty đang loại bỏ gần hết các TSCĐ lạc hậu, những phương tiện vận tải lỗi thời, không còn phù hợp với tình hình sản xuất kinh doanh của công ty. Công ty rất chú trọng trong việc mở rộng quy mô sản xuất kinh doanh bằng cách mua sắm mới nhiều trang thiết bị và phương tiện vận tải phục vụ cho hoạt động xây dựng, vận tải cũng như các thiết bị sử dụng trong quản lý. Làm được điều này, công ty phải dựa trên cơ sở nguồn vốn dài hạn huy động được. Hơn nữa các TSCĐ được khai thác tốt là yếu tố thúc đẩy quá trình thu hồi vốn cố định, đầu tư mới, thay thế cho các TSCĐ đó.

#### b. Về phân loại TSCĐ

Việc phân loại TSCĐ được tiến hành phân loại theo công dụng kinh tế TSCĐ bao gồm: Nhà cửa vật kiến trúc, máy móc thiết bị, phương tiện vận tải, TSCĐ khác, cách phân loại này cho biết kết cấu, tỷ trọng của từng loại tài sản trong công ty. Từ đó giúp nhà quản lý đề ra phương án đúng đắn, kịp thời và phù hợp với yêu cầu sản xuất kinh doanh trong việc đầu tư cũng như giảm thiểu những tổn thất.

#### c. Công tác tính và trích khấu hao

- Phương pháp khấu hao theo đường thẳng được áp dụng nhất quán trong kỳ kế toán. Đây là phương pháp tương đối đơn giản giúp cho kế toán thuận tiện trong quá trình tính toán và phân bổ khấu hao TSCĐ vào chi phí sản xuất kinh doanh.

#### d. Trong công tác kế toán tăng, giảm TSCĐ:

Kế toán tổng hợp tăng, giảm TSCĐ công ty thực hiện theo chế độ kế toán hiện hành về nguyên tắc quản lý TSCĐ. Việc hạch toán tăng, giảm TSCĐ hữu hình đều được

dựa trên các chứng từ hợp lý, hợp lệ về mua sắm, xây dựng, thanh lý...chứng từ được trang bị đầy đủ theo đúng nguyên tắc của chế độ kế toán. Bộ phận kế toán đã phản ánh, ghi chép đầy đủ tình hình biến động tăng, giảm TSCĐ, đảm bảo số liệu kế toán được phản ánh một cách trung thực, hợp lý, rõ ràng trong quá trình hạch toán.

e. Công tác sửa chữa thường xuyên và sửa chữa lớn TSCĐ

Do công ty có một tổ sửa chữa nằm trong phòng điều hành vận tải nên TSCĐ hữu hình trong công ty khi có hỏng hóc được sửa chữa, bảo dưỡng ngay, đáp ứng kịp thời nhu cầu sản xuất kinh doanh.

**3.1.2 Những hạn chế còn tồn tại**

Bên cạnh những thành tựu đã đạt được, thực trạng quản lý TSCĐ và hạch toán TSCĐ của công ty còn những hạn chế và tồn tại cần được khắc phục để nâng cao hiệu quả sử dụng TSCĐ.

➤ **Hạn chế 1:** Về việc phân loại TSCĐ và đánh số TSCĐ:

- Về phân loại: Công ty phân loại TSCĐ chưa được hợp lý, TSCĐ hữu hình và vô hình chưa được tách biệt rõ ràng. Nếu công ty cho rằng đất là một TSCĐ vô hình thì không đúng. Thực ra, phải là quyền sử dụng đất mới được coi là TSCĐ vô hình. Do đó đất và tài sản trên đất mua của bà Vũ Thị Vinh và anh Nguyễn Văn Bính phải được tách riêng: tài sản trên đất là TSCĐ hữu hình còn quyền sử dụng đất là TSCĐ vô hình và một số TSCĐ hữu hình khác cần được phân loại rõ ràng hơn.

- Về đánh số TSCĐ: Công ty chưa tiến hành đánh số TSCĐ, việc này làm cho công tác ghi chép TSCĐ của Kế toán gặp rất nhiều khó khăn. Công ty cần xem xét đánh số TSCĐ theo ký hiệu để thuận lợi cho công tác kế toán TSCĐ.

➤ **Hạn chế 2:** Việc thanh lý, nhượng bán và sửa chữa TSCĐ

Công ty chưa có kế hoạch kiểm tra thường xuyên các TSCĐ nhằm phát hiện ra những tài sản không cần dùng hoặc không dùng nữa để tiến hành thanh lý, nhượng bán, TSCĐ không còn dùng nữa được lưu trữ trong kho suốt một thời gian dài trước khi có quyết định thanh lý, nhượng bán nên đã làm TSCĐ giảm giá trị khi đem bán. Điều này có thể làm doanh nghiệp mất một khoản tiền lớn do TSCĐ bị cũ, giảm giá trị sử dụng.

Về công tác sửa chữa TSCĐ: Công ty chưa tận thu được phế liệu trong hoạt động sửa chữa TSCĐ. Phế liệu trong sửa chữa TSCĐ phần lớn được nhân viên trong công ty tự ý lấy sử dụng, điều này làm thất thoát nguồn thu trong công ty.



➤ **Hạn chế 3:** Về việc xác định thời gian sử dụng của TSCĐ, công tác tính và theo dõi việc phân bổ khấu hao:

- Công ty xác định thời gian sử dụng cho một số TSCĐ chưa chính xác

**Ví dụ:** Theo *Thông tư 203/2009/TT-BTC* thời gian sử dụng của máy phát điện là 7-10 năm nhưng công ty lại xác định thời gian sử dụng của máy phát điện là 5 năm.

- Một số TSCĐ đã đưa vào sử dụng từ tháng trước nhưng do công ty tính khấu hao tròn tháng nên đến tháng sau mới trích khấu hao TSCĐ đó, điều này phản ánh không kịp thời, chính xác việc tính và phân bổ khấu hao vào chi phí là chưa đúng theo quy định hiện hành (*Thông tư 203/2009/TT-BTC*).

**Ví dụ:** Ngày 13/6/2011 mua 06 xe ô tô Huazhong đã làm đầy đủ thủ tục và đưa vào sản xuất nhưng đến ngày 01/7/2011 mới tiến hành vào sổ sách và trích khấu hao.

- Một số TSCĐ được nhượng bán vào giữa tháng nhưng kế toán chỉ trích khấu hao đến tháng trước khi bán

**Ví dụ:** Ngày 6/3/2011 công ty mới tiến hành nhượng bán xe ô tô 7 chỗ ngồi nhưng kế toán chỉ trích khấu hao đến hết tháng 2/2011, còn lại năm ngày của tháng 3/2011 kế toán không trích khấu hao cho xe ô tô 7 chỗ ngồi.

- Việc sử dụng bảng phân bổ khấu hao TSCĐ: Công ty sử dụng bảng phân bổ khấu hao TSCĐ chưa đầy đủ, rõ ràng. Bảng phân bổ chỉ nêu lên được số liệu khấu hao TSCĐ của 1 tháng là chưa đầy đủ thông tin của 1 bảng phân bổ. Không nêu rõ được số khấu hao trích tháng trước, số khấu hao TSCĐ tăng trong tháng, số khấu hao TSCĐ giảm trong tháng, số khấu hao trích tháng này nên làm cho việc theo dõi Bảng phân bổ rất khó khăn.

➤ **Hạn chế 4:** Công ty còn thiếu một số loại sổ sách như: Thẻ TSCĐ, sổ theo dõi TSCĐ cho từng bộ phận cụ thể

Công ty chưa mở thẻ TSCĐ theo dõi cho từng TSCĐ, điều này làm TSCĐ chưa được theo dõi về các thông số kỹ thuật cũng như giá trị còn lại của TSCĐ, công ty cũng chưa mở sổ theo dõi TSCĐ đang sử dụng cho từng bộ phận cụ thể điều này làm TSCĐ không được quản lý tại các bộ phận khác nhau, TSCĐ không được theo dõi về nguyên giá, thời gian sử dụng, người quản lý TSCĐ... Để phục vụ nhu cầu quản lý TSCĐ tốt hơn nữa, công ty nên mở sổ theo dõi TSCĐ đang sử dụng cho từng bộ phận, sử dụng sổ này ta không những theo dõi được TSCĐ đang sử dụng là bao nhiêu, tình hình tăng giảm của từng loại tài sản ra sao, nguồn vốn được đầu tư từ đâu, tình hình trích khấu hao ra sao từ đó sẽ giúp cho công tác quản lý và nâng cao hiệu quả sử dụng TSCĐ tại công ty được tốt hơn.

➤ **Hạn chế 5:** Về việc kiểm kê và xử lý TSCĐ:

Về việc kiểm kê và xử lý TSCĐ: Công ty chưa tiến hành kiểm kê TSCĐ (định kỳ 6 tháng hay 1 năm một lần), do đó không xác định được số lượng, giá trị tài sản hiện có, thừa thiếu so với sổ sách kế toán dẫn đến việc xác định vốn cố định không chính xác.

➤ **Hạn chế 6:** Về công tác đánh giá phân tích hiệu quả sử dụng TSCĐ tại công ty cổ phần thương binh Trường Sơn, công tác quản lý và sử dụng TSCĐ đã được quan tâm song việc quản lý chỉ dựa trên các thông tin ban đầu của kế toán, không áp dụng phân tích bằng chỉ tiêu tài chính, do đó chưa đánh giá được hiệu quả đầu tư của TSCĐ, từ đó chưa phát huy được hết hiệu quả kinh doanh của TSCĐ.

➤ **Một số hạn chế khác:** Công ty chưa sử dụng phần mềm kế toán, sổ sách của công ty đều làm thủ công, như vậy việc theo dõi rất mất thời gian và công sức; một số nhân viên (bao gồm cả nhân viên kế toán) chưa được đào tạo chuyên sâu.

Do hoạt động của công ty ngày càng mở rộng, khối lượng công việc ngày càng lớn trong khi bộ máy kế toán công ty chỉ có 04 người (không kể thủ quỹ) trong đó có 02 người chưa được đào tạo chuyên sâu về kế toán. Chính vì thế áp lực công việc là rất lớn, mỗi kế toán phải đảm hai, ba nhiệm vụ rất vất vả, điều đó khiến cho hiệu quả công việc chưa đạt mức tốt nhất, khả năng sai sót, thiếu chính xác trong tính toán có thể xảy ra. Sai sót này không kịp thời sửa chữa có thể gây hậu quả nghiêm trọng ảnh hưởng tới tình hình kinh doanh của công ty. Hơn nữa, một số lao động trực tiếp sử dụng TSCĐ cũng chưa được đào tạo chuyên sâu nên khi sử dụng rất dễ làm hư hỏng tài sản.

### **3.1.3 Nguyên nhân của tồn tại**

#### **a. Nguyên nhân khách quan**

- Do sự thay đổi liên tục các quyết định, thông tư liên quan đến TSCĐ làm cho công ty khó khăn trong việc quản lý cũng như hạch toán khấu hao TSCĐ
- Do sự phát triển của xã hội, sự thay đổi tiến bộ một cách chóng mặt của khoa học công nghệ làm cho cán bộ công nhân viên chưa thể bắt kịp sự thay đổi đó.

#### **b. Nguyên nhân chủ quan**

- Cùng với sự phát triển nhanh chóng của xã hội, của khoa học công nghệ, công ty chưa có được chính sách, định hướng cụ thể như: Đào tạo, nâng cao trình độ cán bộ công nhân viên, ứng dụng thành tựu mới của khoa học công nghệ vào sản xuất kinh doanh.

- Một số cán bộ công nhân viên trong công ty còn trẻ, chưa có kinh nghiệm thực tế, một số nhân viên là thương bệnh binh không có trình độ chuyên môn nên dễ dẫn đến sai sót.

- Công ty chưa thực sự quan tâm đến hiệu quả sử dụng TSCĐ nhất là về mặt tài chính. Việc tính toán các chỉ tiêu tài chính về hiệu quả sử dụng TSCĐ, phân tích tình hình sử dụng TSCĐ hầu như không có. Chính điều này dẫn đến việc đánh giá không chính xác những thiếu sót trong việc sử dụng và từ đó không thể đề ra những giải pháp đúng đắn.

### **3.2 Một số ý kiến nhằm hoàn thiện tổ chức công tác kế toán TSCĐ tại công ty cổ phần thương binh Trường Sơn**

#### ***3.2.1 Sự cần thiết phải hoàn thiện***

TSCĐ là cơ sở vật chất không thể thiếu được trong sản xuất kinh doanh của bất kỳ công ty nào đặc biệt trong nền kinh tế thị trường. TSCĐ là điều kiện quan trọng để tăng năng suất lao động và phát triển nền kinh tế quốc dân nên cần sự tăng thêm và đổi mới không ngừng. Điều đó có tác dụng quyết định đến yêu cầu và nhiệm vụ của công tác quản lý và sử dụng TSCĐ. Mỗi công ty phải đề cao trách nhiệm làm chủ các nguồn vốn và bảo vệ an toàn, hiệu quả cao mọi TSCĐ hiện có nhằm nâng cao chất lượng phục vụ, đủ sức mạnh cạnh tranh với các công ty khác.

Hơn nữa, kế toán TSCĐ rất phức tạp vì nghiệp vụ về TSCĐ thường có quy mô lớn, thời gian phát sinh dài. Để đảm bảo ghi chép kịp thời, chính xác các nghiệp vụ kinh tế phát sinh và cung cấp thông tin hữu hiệu nhất cho các nhà quản trị thì cần phải tổ chức hạch toán TSCĐ một cách khoa học, hợp lý. Tổ chức kế toán TSCĐ là quá trình hình thành lựa chọn và cung cấp thông tin tăng, giảm tình hình sử dụng TSCĐ của doanh nghiệp trên cơ sở thiết lập hệ thống chứng từ, sổ sách và trình tự phản ánh, giám sát các nghiệp vụ kinh tế phát sinh.

Trong thời gian thực tập, tìm hiểu tình hình thực tế kế toán tại công ty cổ phần thương binh Trường Sơn, em nhận thấy về cơ bản công tác kế toán sau khi áp dụng chế độ kế toán mới của Bộ tài chính ban hành đến nay đã bảo đảm tuân thủ chế độ kế toán hiện hành. Bên cạnh đó, công tác kế toán TSCĐ tại công ty cổ phần thương binh Trường Sơn vẫn không tránh khỏi những tồn tại, những vấn đề chưa hoàn toàn hợp lý. Nhằm phát huy những ưu điểm đã có đồng thời khắc phục những tồn tại trong hạch toán kế toán,

dưới góc độ là sinh viên thực tập đã có điều kiện tìm hiểu đặc điểm sản xuất kinh doanh và tình hình hạch toán của công ty, em xin đưa ra một vài ý kiến nhỏ nhằm nâng cao hiệu quả sử dụng TSCĐ tại công ty cổ phần thương binh Trường Sơn, rất mong quý công ty cân nhắc, xem xét.

### **3.2.2 Một số ý kiến hoàn thiện tổ chức công tác kế toán TSCĐ nhằm nâng cao hiệu quả sử dụng TSCĐ tại công ty cổ phần thương binh Trường Sơn**

#### **3.2.2.1 Hoàn thiện tổ chức công tác kế toán TSCĐ**

➤ **Ý kiến 1:** Về vấn đề phân loại và đánh số TSCĐ: Hệ thống TSCĐ tại công ty phải được phân loại rõ ràng giữa TSCĐ hữu hình và TSCĐ vô hình. Trong TSCĐ hữu hình, có thể phân loại theo hình thái biểu hiện, công dụng, nguồn hình thành, hay quyền sở hữu trên cơ sở đó cần phân loại rõ đâu là máy móc thiết bị dùng cho quản lý, đâu là máy móc thiết bị dùng cho SXKD...

**Ví dụ:** Máy móc thiết bị: Máy xúc, phà, máy xúc bánh lốp, máy phát điện 12, máy phát điện Huyn Đại HY 60000SE.

Thiết bị, dụng cụ quản lý: Máy tính xách tay, máy tính văn phòng

Trong quá trình sử dụng và bảo quản TSCĐ công ty không tiến hành đánh số TSCĐ nên dẫn đến tình trạng nhầm lẫn giữa các TSCĐ với nhau. Để khắc phục tình trạng này, kế toán chi tiết TSCĐ nên đánh số TSCĐ cho từng loại TSCĐ là cần thiết cho việc theo dõi và quản lý TSCĐ công ty được thuận lợi hơn. Trong thực tế có thể quy định số hiệu TSCĐ theo nhiều cách khác nhau nhưng để phù hợp với tình hình sử dụng và quản lý TSCĐ tại công ty theo em công ty nên sử dụng cả tài khoản cấp 2 và cấp 3 về TSCĐ để đánh số TSCĐ

#### **\*Tài sản cố định hữu hình: Số hiệu TK 2111**

- Nhà cửa, vật kiến trúc: số hiệu TK 2111a
- Máy móc, thiết bị: Số hiệu TK 2111b
- Thiết bị, dụng cụ quản lý: Số hiệu TK 2111c
- Phương tiện vận tải: Số hiệu TK2111d
- Tài sản khác: Số hiệu TK 2111e

#### **\*Tài sản cố định vô hình: Số hiệu TK 2113**

Công ty nên sắp xếp và đánh số hiệu TSCĐ theo bảng sau:

**Công ty cổ phần thương binh Trường Sơn**

**BẢNG SẮP XẾP NHÓM TÀI SẢN**

STT	Tên tài sản	Số hiệu	ĐVT	Nguyên giá	Thời gian sử dụng
	<b>TÀI SẢN CỐ ĐỊNH HỮU HÌNH</b>	<b>2111</b>			
<b>I</b>	<b>Nhà cửa, vật kiến trúc</b>	<b>2111a</b>			
1	Nhà văn phòng chợ Hòa Nghĩa mới	2111a.1	VNĐ	250.000.000	20 năm
	.....				
	Cộng				
<b>II</b>	<b>Máy móc, thiết bị</b>	<b>2111b</b>			
1	Máy xúc	2111b.1	VNĐ	185.000.000	8 năm
2	Máy xúc bánh lốp	2111b.2	VNĐ	670.090.908	10 năm
	.....				
	Cộng				
<b>III</b>	<b>Thiết bị, dụng cụ quản lý</b>	<b>2111c</b>			
1	Máy tính văn phòng	2111c.1	VNĐ	11.730.909	5 năm
2	Máy tính xách tay	2111c.2	VNĐ	11.514.286	5 năm
	.....				
	Cộng				
<b>IV</b>	<b>Phương tiện vận tải</b>	<b>2111d</b>			
1	Xe ô tô Huazhong 15C-01554	2111d.1	VNĐ	650.363.637	10 năm
2	Xe ô tô Huazhong 15C-01557	2111d.2	VNĐ	557.454.546	10 năm
	.....				
	Cộng				
<b>V</b>	<b>Tài sản khác</b>	<b>2111e</b>			
1	Téc đưng dầu Diezel	2111e.1	VNĐ	15.714.286	5 năm
2	Ti vi	2111e.2	VNĐ	16.354.545	5 năm
	.....				
	Cộng				
	<b>TÀI SẢN CỐ ĐỊNH VÔ HÌNH</b>	<b>2113</b>			
1	Quyền sử dụng và khai thác đầm nuôi trồng thủy hải sản tại xã Đồng Rui, huyện Tiên Yên, Quảng Ninh	2113a	VNĐ	16.698.555.405	Lâu dài
2	Quyền sử dụng khu neo đậu tàu, thuyền bến bãi công C2	2113b	VNĐ	2.630.817.727	Lâu dài
	.....				
	Cộng				
	<b>Tổng cộng</b>				

**Người lập biểu**  
(Ký, họ tên)

**Kế toán trưởng**  
(Ký, họ tên)

**Hải Phòng, ngày...tháng...năm 2011**  
**Công ty CP Thương Binh Trường Sơn**

➤ **Ý kiến 2:** Về việc thanh lý, nhượng bán và sửa chữa TSCĐ

Khi thanh lý, nhượng bán: Để giảm bớt chi phí quản lý doanh nghiệp, khấu hao TSCĐ và tránh lãng phí nguồn vốn đối với những TSCĐ không sử dụng hoặc sử dụng không hiệu quả, công ty nên thường xuyên kiểm tra, xem xét những TSCĐ không có hiệu quả, cũ, lạc hậu không còn sử dụng được nữa. Sau đó tìm đối tác để nhượng bán, thanh lý TSCĐ để thu hồi lại vốn đầu tư ban đầu, tránh việc lưu kho quá lâu làm giảm giá trị của TSCĐ. Mặt khác, việc giữ nhiều TSCĐ không dùng đến sẽ dẫn tới ứ đọng vốn gây lãng phí trong doanh nghiệp trong khi doanh nghiệp đang rất cần vốn cho hoạt động sản xuất kinh doanh. Do vậy công ty cần xác định nguyên nhân dẫn đến việc ứ đọng TSCĐ để cần nhanh chóng thanh lý những TSCĐ đã bị hư hỏng, không dùng đến đồng thời có kế hoạch điều phối TSCĐ không có nhiệm vụ sản xuất cho nơi khác sử dụng.

Khi sửa chữa TSCĐ: Phòng kỹ thuật – vật tư cùng với phòng kế toán – Tài chính có trách nhiệm làm việc với tổ sửa chữa để thu hồi phế liệu nhằm lưu kho để tái sử dụng trong những trường hợp cần thiết hoặc mang bán cho các đơn vị tái chế nhằm tăng nguồn thu cho doanh nghiệp

Thực hiện tốt chế độ bảo dưỡng, sửa chữa TSCĐ không để xảy ra tình trạng TSCĐ hư hỏng trước thời hạn hoặc hư hỏng bất thường gây thiệt hại cho quá trình kinh doanh. Trong trường hợp TSCĐ phải tiến hành sửa chữa lớn cần cân nhắc tính toán kỹ hiệu quả của nó. Tức là xem xét giữa phần chi phí cần bỏ ra để sửa chữa với việc đầu tư mua sắm mới TSCĐ để có quyết định phù hợp.

➤ **Ý kiến 3:** Xác định đúng thời gian sử dụng của tất cả các tài sản hiện có tại công ty; theo dõi hao mòn và tính khấu hao TSCĐ hợp lý; sử dụng đúng mẫu bảng tính và phân bổ khấu hao

Công ty nên xác định đúng thời gian sử dụng của tất cả TSCĐ hiện có tại công ty theo khung thời gian sử dụng ban hành kèm theo *Thông tư số 203/2009/TT-BTC*

Khi tính và phân bổ khấu hao nên tính riêng cho từng bộ phận sử dụng sau đó tổng hợp lại trích khấu hao cho toàn doanh nghiệp để tiện theo dõi.

Kế toán nên trích khấu hao từ ngày bắt đầu sử dụng đối với những TSCĐ mới mua về. Không nên tính khấu hao tròn tháng và tính bắt đầu từ tháng sau tháng sử dụng bởi điều này khiến cho việc tính và phân bổ khấu hao không chính xác và không phù hợp với chế độ kế toán hiện hành.

Công ty cũng nên sử dụng mẫu bảng tính và phân bổ khấu hao và bảng tổng hợp trích khấu hao TSCĐ theo mẫu của Nhà nước ban hành. Áp dụng với **ví dụ 3:** Tính và phân bổ khấu hao tháng 3/2011:

Đơn vị: Công ty cổ phần thương binh Trường Sơn

Bộ phận:

Mẫu số: 06a-TSCĐ

(Ban hành theo Quyết định số 48/2003/QĐ-BTC

ngày 14/09/2006 của Bộ trưởng Bộ tài chính)

Số:.....

## BẢNG TÍNH VÀ PHÂN BỐ KHẤU HAO

Tháng 3 năm 2011

Đơn vị tính: VNĐ

STT	Chi tiêu	Tỷ lệ khấu hao (%) hoặc thời gian sử dụng	Nơi sử dụng toàn DN		TK 154-Chi phí sản xuất kinh doanh dở dang (TK631-Giá thành sản xuất)		TK642 - Chi phí quản lý kinh doanh	TK241 - Xây dựng cơ bản dở dang	TK632 - Giá vốn hàng bán
			Nguyên giá TSCĐ	Số khấu hao	Hoạt động vận tải	Hoạt động khác			
A	B	1	2	3	4	5	8	9	10
<b>1</b>	<b>I-Số khấu hao trích tháng 2</b>		<b>1.584.252.097</b>	<b>13.137.700</b>		<b>6.178.500</b>	<b>6.959.200</b>		
<b>2</b>	<b>II-Số KH TSCĐ tăng trong tháng 3</b>		<b>7.258.377.120</b>	<b>61.697.800</b>	<b>60.108.800</b>		<b>1.589.000</b>		
	Máy phát điện HuynDai DHY 6000SE	20%/năm	33.454.545	1.394.000			1.394.000		
	Máy tính văn phòng	20%/ năm	11.730.909	195.000			195.000		
	Xe ô tô tải tự đổ How 16L-5726	10%/ năm	583.863.571	4.865.500	4.865.500				
	.....								
<b>3</b>	<b>III-Số KH TSCĐ giảm trong tháng 3</b>		<b>485.253.072</b>	<b>4.043.700</b>			<b>4.043.700</b>		
	Xe ô tô 7 chỗ ngồi	10%/năm	485,253,072	4.043.700					
<b>4</b>	<b>IV-Số khấu hao trích tháng 3 (I+II-III)</b>		<b>8.357.376.145</b>	<b>70.791.800</b>	<b>60.108.800</b>	<b>6.178.500</b>	<b>4.504.500</b>		
	<b>Cộng</b>		<b>8.357.376.145</b>	<b>70.791.800</b>	<b>60.108.800</b>	<b>6.178.500</b>	<b>4.504.500</b>		

Ngày 31 tháng 3 năm 2011

Người lập bảng

(Ký, họ tên)

Kế toán trưởng

(Ký, họ tên, đóng dấu)

Đơn vị: Công ty cổ phần thương binh Trường Sơn

Mẫu số: 06b-TSCĐ

(Ban hành theo Quyết định số 48/2003/QĐ-BTC

ngày 14/09/2006 của Bộ trưởng Bộ tài chính)

## BẢNG TỔNG HỢP TRÍCH KHẤU HAO TSCĐ

Tháng 3 năm 2011

Đơn vị tính: VNĐ

STT	Ngày bàn giao	Tên tài sản	Bộ phận sử dụng	Nguyên giá	GTKH lũy kế đến cuối tháng 2	Mức khấu hao năm (hoặc thời gian sử dụng)	Số khấu hao phải trích tháng 3	Phân bổ cho đối tượng sử dụng		Giá trị hao mòn lũy kế đến cuối tháng 3
								154	642	
1	2	3	4	5	6	7	8	9	10	11
		.....								
	01/9/2007	Xe ô tô tải tự đổ HOW BKS 16L 5726	Bộ phận vận tải	583.863.571	175.158.448	10%/năm	4.865.500	4.865.500		180.023.948
	01/9/2007	Xe ô tô tải tự đổ HOW BKS 16L 5734	Bộ phận vận tải	583.863.571	175.158.448	10%/năm	4.865.500	4.865.500		180.023.948
	31/3/2009	Xe ô tô tải tự đổ HOW BKS 16M 3841	Bộ phận vận tải	598.120.000	89.712.000	10%/năm	4.984.000	4.984.000		94.696.000
		.....								
		<b>Cộng</b>		<b>58.515.079.182</b>	<b>1.567.927.506</b>		<b>70.791.800</b>	<b>66.287.300</b>	<b>4.504.500</b>	<b>1.638.719.306</b>

Người lập bảng

(Ký, họ tên)

Ngày 31 tháng 3 năm 2011

Kế toán trưởng

(Ký, họ tên, đóng dấu)



➤ **Ý kiến 4:** Công ty nên mở thêm một sổ sách như: Thẻ TSCĐ, sổ theo dõi TSCĐ tại đơn vị sử dụng:

Công ty nên tiến hành lập thẻ TSCĐ cho từng TSCĐ để theo dõi TSCĐ được dễ dàng hơn:

**Đơn vị : Cty CP TB Trường Sơn**

**Mẫu số: S12 - DNN**

**Địa chỉ :**Thụ Linh, Minh Tân, Kiến Thụy, HP

(Ban hành theo QĐ số 48/2006/QĐ - BTC ngày 14/9/2006 của Bộ trưởng BTC)

**THẺ TÀI SẢN CỐ ĐỊNH**

Số: 41

Ngày 01 tháng 07 năm 2011

Căn cứ vào biên bản giao nhận TSCĐ ngày 13 tháng 06 năm 2011

Tên ,ký mã hiệu,quy cách (cấp hạng ) TSCĐ: Ô tô tải tự đổ Huazhong BKS 15C-01560

Số hiệu TSCĐ: 2111d.3

Nước sản xuất(xây dựng): Trung Quốc. Năm sản xuất: 2011

Bộ phận quản lý ,sử dụng: Bộ phận vận tải. Năm đưa vào sử dụng: Tháng 7 năm 2011

Công suất(diện tích thiết kế): 4,95TD

Đình chỉ sử dụng TSCĐ ngày:....tháng....năm....

Lý do đình

chỉ:.....

Số hiệu chứng từ	Nguyên giá TSCĐ			Giá trị hao mòn TSCĐ		
	Ngày, tháng, năm	Diễn giải	Nguyên giá	Năm	Giá trị hao mòn	Cộng dồn
A	B	C	1	2	3	4
HĐ 0000008+ BL0031788	13/06/2011	Mua mới ô tô tải tự đổ	557.454.546			

**Dụng cụ phụ tùng kèm theo**

Số TT	Tên, quy cách dụng cụ phụ tùng	Đơn vị tính	Số lượng	Giá trị
A	B	C	1	2

Ghi giảm TSCĐ chứng từ số : .....Ngày .....tháng ..... năm.....

Lý do giảm .....

Ngày 01 tháng 07 năm 2011

**Người lập**

(Ký, họ tên)

**Kế toán trưởng**

(Ký, họ tên)

**Giám đốc**

(Ký, họ tên, đóng dấu)

Công ty chưa mở sổ theo dõi TSCĐ theo đơn vị sử dụng do đó khiến cho công tác quản lý và gắn trách nhiệm sử dụng và bảo quản TSCĐ cho đơn vị sử dụng gặp khó khăn. Đồng thời không theo dõi được tình hình tăng, giảm TSCĐ trong phạm vi bộ phận quản lý. Vì vậy tại mỗi bộ phận sử dụng TSCĐ cần có một sổ theo dõi TSCĐ theo dõi về nguyên giá, thời gian sử dụng, tên công trình phục vụ (nếu là máy móc thiết bị, phương tiện vận tải), người sử dụng TSCĐ, người quản lý TSCĐ.

**Đơn vị: Công ty cổ phần thương binh Trường Sơn**  
Địa chỉ: Thụ Linh, Minh Tân, Kiên Thụy, TP.Hải Phòng

**Mẫu số: S11-DNN**  
(Ban hành theo Quyết định số 48/2006/QĐ-BTC  
ngày 14/09/2006 của Bộ trưởng Bộ Tài Chính)

## SỔ THEO DÕI TÀI SẢN CỐ ĐỊNH TẠI NƠI SỬ DỤNG

Năm: 2011

Đơn vị sử dụng: Tổ vận tải phòng điều hành vận tải

Ghi tăng TSCĐ							Ghi giảm TSCĐ					Ghi chú
Chứng từ		Tên, nhãn hiệu, quy cách TSCĐ	Đơn vị tính	Số lượng	Đơn giá	Số tiền (VNĐ)	Chứng từ		Lý do ghi giảm	Số lượng	Số tiền (VNĐ)	
Số hiệu	Ngày tháng						Số hiệu	Ngày tháng				
		.....										
HD0000008 +PC237	13/6/2011	Ô tô Huazhong 15C-01560	Chiếc	01	557.454.546	557.454.546						
		.....										

-Sổ này có.....trang, đánh số thứ tự từ trang 01 đến trang.....

-Ngày mở sổ:

**Người ghi sổ**  
(Ký, họ tên)

**Kế toán trưởng**  
(Ký, họ tên)

**Ngày 31 tháng 12 năm 2011**  
**Tổng giám đốc**  
(Ký, đóng dấu)

➤ **Ý kiến 5:** Về kiểm kê TSCĐ

Công ty nên tiến hành kiểm kê tài sản định kỳ 6 tháng một lần hoặc mỗi năm một lần theo quy định của Bộ tài chính. Tiến hành lập “biên bản kiểm kê TSCĐ” nhằm xác nhận số lượng, giá trị TSCĐ hiện có, thừa thiếu so với sổ kế toán trên cơ sở đó tăng cường quản lý TSCĐ làm cơ sở quy trách nhiệm vật chất, ghi sổ kế toán số chênh lệch. Lập biên bản kiểm kê theo mẫu biên bản kiểm kê TSCĐ như sau:

<b>CÔNG TY CP THƯƠNG BINH TRƯỜNG SƠN</b>				<b>Mẫu số: 05 – TSCĐ</b>									
<b>Bộ phận:</b>				<i>(Ban hành theo QĐ số: 48/2006/QĐ-BTC ngày 14 tháng 9 năm 2006 của Bộ trưởng BTC)</i>									
<b>BIÊN BẢN KIỂM KÊ TSCĐ</b>													
Thời điểm kiểm kê.....giờ.....ngày.....tháng.....năm.....													
Ban kiểm kê gồm:													
-Ông/Bà.....				Chức vụ:.....		đại diện.....		Trưởng ban					
-Ông/Bà.....				Chức vụ:.....		đại diện.....		Ủy viên					
-Ông/Bà.....				Chức vụ:.....		đại diện.....		Ủy viên					
Đã kiểm kê TSCĐ, kết quả như sau:													
STT	Tên TSCĐ	Mã số TSCĐ	Nơi sử dụng	Theo sổ kế toán			Theo kiểm kê			Chênh lệch			Ghi chú
				Số lượng	Nguyên giá	GTCL	Số lượng	Nguyên giá	GTCL	Số lượng	Nguyên giá	GTCL	
A	B	C	D	1	2	3	4	5	6	7	8	9	E
	<b>Cộng</b>												
<b>Thủ trưởng đơn vị</b> <i>(Ký, họ tên, đóng dấu)</i>				<b>Phụ trách kế toán</b> <i>(Ký, họ tên)</i>				<b>Trưởng Ban kiểm kê</b> <i>(Ký, họ tên)</i>					
<b>Ghi ý kiến giải quyết chênh lệch:</b>													

➤ **Ý kiến khác:** Sử dụng phần mềm kế toán đồng thời nâng cao năng lực, trình độ chuyên môn lao động của Công ty.

#### **a, Sử dụng phần mềm kế toán**

Khối lượng công việc kế toán tại công ty cổ phần thương binh Trường Sơn ngày càng lớn, tuy nhiên công tác kế toán vẫn được thực hiện thủ công. Mặc dù phòng Kế toán - Tài chính đã được trang bị máy tính nhưng mới chỉ áp dụng Microsoft Excel và Microsoft Word, công ty nên xem xét và lập kế hoạch mua phần mềm kế toán hoặc có thể đặt hàng công ty chuyên viết phần mềm kế toán phù hợp với tình hình công ty và dễ sử dụng.

Hiện nay, trên thị trường có nhiều phần mềm đang được sử dụng hoặc mới được đưa ra thị trường như phần mềm kế toán MISA, CADS, EFFECT, AF5.0 MetaData Accounting.....Trên thị trường hiện nay, đi tiên phong trong lĩnh vực phần mềm kế toán là phần mềm kế toán Misa của công ty cổ phần MISA. Với đặc tính đơn giản, dễ hiểu, giao diện thân thiện với người sử dụng, giá cả hợp lý phần mềm này đang ngày càng được sử dụng rộng rãi. Đối với doanh nghiệp thì phiên bản MISA SME.NET2012 là sản phẩm phù hợp. Sản phẩm này được phát triển trên nền tảng.NET hiện đại nhất của Microsoft, bao gồm hàng loạt những tính năng ưu việt nhằm đáp ứng tối đa nhu cầu quản lý tài chính, kế toán của doanh nghiệp. Phần mềm kế toán MISA SME.NET 2012 gồm 13 phân hệ, mỗi phân hệ chịu trách nhiệm về một tính năng riêng. Phần mềm này có nhiều điểm thích hợp với công ty bởi lẽ, công ty cổ phần thương binh Trường Sơn là công ty cổ phần, trong 13 phân hệ của MISA SME.NET 2012 có phân hệ cổ đông, nhờ đó có thể quản lý số cổ đông, chia cổ tức. Hơn nữa phần mềm MISA SME.NET 2012 đã cập nhật *Thông tư 138/2011/TT-BTC* về việc sử đổi, bổ sung chế độ kế toán doanh nghiệp vừa và nhỏ theo *Quyết định 48/QĐ-BTC*. Giá của phiên bản của phần mềm này cũng không cao. Phần mềm này nhìn chung khá phù hợp với công ty. Tùy thuộc vào nhu cầu và khả năng tài chính của công ty mà ban lãnh đạo nên quyết định xem mua phần mềm nào để hỗ trợ cho công tác kế toán nói chung và công tác kế toán TSCĐ nói riêng.

#### **b, Nâng cao năng lực, trình độ chuyên môn lao động của Công ty, thường xuyên nhắc nhở cán bộ công nhân viên nâng cao ý thức sử dụng, bảo quản TSCĐ**

Việc sử dụng TSCĐ có hiệu quả hay không còn phụ thuộc vào trình độ của người sử dụng, ý thức trách nhiệm đối với việc quản lý và sử dụng TSCĐ. Vì vậy công ty cần chọn những nhân viên có trình độ sử dụng tốt, thường xuyên đào tạo những nhân viên

được giao quản lý TSCĐ để việc sử dụng TSCĐ có hiệu quả hơn. Thường xuyên giáo dục, nhắc nhở cán bộ công nhân viên trong công ty nâng cao ý thức trách nhiệm khi sử dụng, bảo quản TSCĐ. Nếu việc tổn thất TSCĐ do các nguyên nhân chủ quan thì người gây ra phải chịu trách nhiệm bồi thường cho công ty.

b1. Đối với đào tạo lại: Trong số tất cả nhân viên đang làm việc trong công ty cần rà soát lại những nhân viên chưa được đào tạo chuyên môn hoặc do phân công còn làm trái ngành, trái nghề cần tập trung cho bồi dưỡng đào tạo lại cho phù hợp với công việc hiện tại. Có thể: Gửi đi học tại các trung tâm bồi dưỡng chuyên môn hoặc mời giáo viên bồi dưỡng giảng dạy tại công ty. Không ngừng nâng cao trình độ cho họ mặt khác phải tạo mọi điều kiện, cơ hội cho họ tự phấn đấu vươn lên.

b2. Đào tạo mới

Công ty cần lập kế hoạch tuyển thêm lực lượng nhân viên mới có trình độ chuyên môn cao, thành thạo công việc phù hợp với quy mô mở rộng sản xuất của công ty. Thi sát hạch mỗi khi quyết định tuyển chính thức, phương pháp này có thể giữa công ty và người được đào tạo lao động cùng phối hợp đóng góp các khoản chi phí đào tạo. Làm bản cam kết bồi thường nếu sau đào tạo mà người lao động không làm tại công ty trong một khoảng thời gian bắt buộc.

Chăm lo công tác đào tạo mọi mặt: đào tạo nâng cao, đào tạo lại, đào tạo bổ sung, đào tạo chuyên ngành cho cán bộ nhân viên cho phù hợp với điều kiện máy móc, phương tiện vận tải ngày càng tiên tiến, hiện đại. Cần đặt ra yêu cầu cho họ phải thường xuyên cập nhật thông tin về các công nghệ mới, hiện đại mà công ty chưa có điều kiện đầu tư để có thể tham mưu cho ban lãnh đạo khi công ty tiến hành đổi mới TSCĐ. Tác dụng: Người sử dụng TSCĐ có chuyên môn cao sẽ sử dụng tốt TSCĐ, thường xuyên nhắc nhở giúp cán bộ công nhân nâng cao ý thức trách nhiệm trong sử dụng và bảo quản TSCĐ, TSCĐ được giữ gìn, bảo quản tốt, ít bị hư hỏng và như vậy các chi phí sửa chữa, bảo dưỡng sẽ giảm đi nhiều.

**3.2.2.2 Hoàn thiện các chỉ tiêu phân tích hiệu quả sử dụng và đưa ra một vài ý kiến nhằm tăng cường quản lý hiệu quả TSCĐ tại công ty cổ phần thương binh Trường Sơn**

**\*Hoàn thiện các chỉ tiêu phân tích hiệu quả sử dụng TSCĐ và vận dụng kế toán quản trị vào công tác kế toán TSCĐ**

Kế toán quản trị là một công cụ quản lý quan trọng để kế toán có thể phát huy tốt nhất chức năng thông tin và kiểm tra của mình thì cần phải xây dựng một hệ thống kế

toán hoàn chỉnh tức là vừa gồm kế toán tài chính, vừa gồm kế toán quản trị. Ở nước ta hiện nay, nhận thức và hiểu biết về kế toán quản trị vẫn còn nhiều hạn chế. Khái niệm “Kế toán” để nói về hệ thống kế toán doanh nghiệp từ trước đến nay chỉ đề cập chủ yếu đến kế toán tài chính dù hệ thống kế toán vẫn có những biểu hiện nhất định về kế toán quản trị. Vì vậy, việc tổ chức thực hiện kế toán quản trị là vấn đề mang tính cấp thiết.

Công ty cổ phần thương binh Trường Sơn là một công ty vừa, chuyên xây dựng, vận tải và nuôi trồng thủy hải sản. Trải qua 8 năm thành lập và phát triển, công ty không ngừng đổi mới và phát triển về mọi mặt. Trong sự phát triển có sự đóng góp không nhỏ của bộ phận kế toán. Tuy nhiên, hệ thống kế toán của công ty hiện nay chủ yếu là lĩnh vực kế toán tài chính. Kế toán quản trị chưa được chú trọng. Vì vậy, các thông tin kế toán phục vụ cho các nhà quản trị của công ty vẫn còn nhiều hạn chế. Để hệ thống kế toán của công ty có thể phát huy tối đa chức năng của mình thì việc công ty tổ chức hệ thống kế toán theo mô hình hỗn hợp, gồm kế toán tài chính và kế toán quản trị trong cùng một hệ thống kế toán là cần thiết.

Kế toán quản trị ở đây dựa trên những chỉ tiêu phân tích hiệu quả sử dụng TSCĐ để lập các báo cáo quản trị, từ đó đánh giá TSCĐ sử dụng có hiệu quả hay không và đưa ra các ý kiến nâng cao hiệu quả sử dụng TSCĐ trong công ty. Để nâng cao hiệu quả sử dụng TSCĐ của công ty, trước hết người quản lý phải biết hiện trạng hiệu quả sử dụng TSCĐ của công ty như thế nào. Muốn biết được điều này công ty phải áp dụng một cách đầy đủ hệ thống chỉ tiêu đánh giá bao gồm hệ thống chỉ tiêu đánh giá hiệu quả sử dụng TSCĐ và các chỉ tiêu tài chính.

## **PHÂN TÍCH HIỆU QUẢ SỬ DỤNG TSCĐ**

### ***1. Phân tích cơ cấu TSCĐ***

#### **BẢNG PHÂN TÍCH CƠ CẤU TÀI SẢN CỐ ĐỊNH**

Chỉ tiêu	Năm 2010	Năm 2011	Tỷ trọng (%)		Chênh lệch	
			2010	2011	Giá trị	%
Tổng giá trị	52.859.090.403	62.154.979.186	100%	100%	9.295.888.780	-
Nhà cửa, vật kiến trúc	250.000.000	2.781.508.670	0,473%	4,475%	2.531.508.670	4,002%
Máy móc, thiết bị	1.892.632.466	1.987.993.375	3,581%	3,198%	95.362.909	-0,383%
Phương tiện vận tải	7.213.191.666	10.836.646.215	13,646%	17,435%	3.623.454.544	3,789%
Tài sản khác	43.503.266.271	46.548.830.926	82,3%	74,982%	3.045.564.650	-7,318%

Từ số liệu bảng trên cho ta thấy kết cấu TSCĐ của công ty trong 02 năm 2010-2011 như sau:

- Công ty hoạt động trong lĩnh vực xây dựng, vận tải, nuôi trồng thủy hải sản nên tài sản khác bao gồm chủ yếu là đằm nuôi trồng thủy sản chiếm tỷ trọng lớn trong 02 năm là hợp lý. Năm 2011, tỷ trọng đằm nuôi trồng thủy sản giảm so với năm 2010 là 7,318% nhưng về mặt giá trị thì năm 2011 lại tăng so với năm 2010 là 3.045.564.650 đồng đó là do tỷ lệ tổng tài sản tăng lớn hơn so với tỷ lệ tăng của tài sản khác. Nguyên nhân của sự thay đổi về mặt giá trị này là do năm 2011 công ty công ty đã đầu tư mở rộng thêm đất trang trại sinh thái và khu neo đậu tàu thuyền bên bãi cống C2.

- Năm 2011 nhà cửa vật kiến trúc cũng tăng so với năm 2010 là 4,002% về mặt tỷ trọng tương đương với 2.531.508.670 đồng về mặt giá trị đó là do nhu cầu mở rộng kinh doanh, công ty đã có bãi để xe nhưng chưa có mái che, xe ô tô tải chủ yếu phải phơi mưa, phơi nắng, công ty dự định tháng 5/2011 mua sắm phương tiện vận tải mới nên từ năm 2010 công ty đã xây dựng thêm 01 xưởng sửa chữa và nhà để xe ô tô tải, đến đầu năm 2011 công trình đã hoàn thành và đưa vào sử dụng.

- Do trong quá trình sản xuất và qua nhiều năm hoạt động nên máy móc thiết bị và phương tiện vận tải cũng bị hỏng và hao mòn dần. Ban lãnh đạo công ty quyết định mua sắm thêm phương tiện vận tải để phục vụ sản xuất kinh doanh, vì vậy đã làm tỷ trọng phương tiện vận tải năm 2011 tăng thêm so với năm 2010 là 3,789% tương đương với 3.623.454.544 đồng về mặt giá trị.

Nhìn chung, kết cấu TSCĐ của công ty là phù hợp với ngành nghề kinh doanh của công ty nhưng chưa hoàn toàn hợp lý. Công ty cần phải thay đổi tỷ trọng của một số loại TSCĐ cho phù hợp với điều kiện sản xuất và ngành nghề kinh doanh mà công ty đang hoạt động.

## ***2. Phân tích tình trạng kỹ thuật của TSCĐ***

Trong quá trình sử dụng, TSCĐ bị hao mòn dần dẫn đến một lúc nào đó sẽ không còn sử dụng được nữa. Công ty cổ phần thương binh Trường Sơn nhận biết, đánh giá đúng mức độ hao mòn TSCĐ, xem xét TSCĐ còn mới hay đã cũ là vấn đề rất quan trọng nhằm đề ra những biện pháp đúng đắn để tái sản xuất TSCĐ. Để nhận biết TSCĐ còn mới hay đã cũ cần thiết phải phân tích tình trạng kỹ thuật của TSCĐ.

Chỉ tiêu để phân tích: Hệ số hao mòn TSCĐ



$$0 < \text{Hệ số hao mòn TSCĐ} = \frac{\text{Số đã khấu hao TSCĐ}}{\text{Nguyên giá TSCĐ}} < 1$$

Nếu hệ số hao mòn TSCĐ càng tiến dần về 1 chứng tỏ TSCĐ càng cũ và doanh nghiệp chưa chú trọng đến việc đầu tư xây dựng mua sắm máy móc thiết bị mới (Mua sắm mới TSCĐ) hiện đại hóa TSCĐ.

Nếu hệ số hao mòn TSCĐ càng dần về 0, chứng tỏ TSCĐ được đổi mới, doanh nghiệp có chú trọng đến việc đầu tư xây dựng, mua sắm máy móc thiết bị và TSCĐ khác của công ty

Xét tại công ty cổ phần thương binh Trường Sơn, tại công ty bao gồm cả TSCĐ hữu hình và TSCĐ vô hình nên khi tính hệ số hao mòn thì chỉ tính trên nguyên giá những TSCĐ hữu hình vì chỉ có TSCĐ hữu hình mới tiến hành trích khấu hao:

$$\text{Hệ số hao mòn TSCĐ} = \frac{1.879.875.952}{13.216.006.169} = 0,14224$$

Hệ số hao mòn = 0,14224 gần về 0 chứng tỏ TSCĐ được đổi mới, doanh nghiệp chú trọng đến việc đầu tư, mua sắm phương tiện vận tải, máy móc thiết bị phục vụ sản xuất kinh doanh.

### 3. Phân tích nguồn hình thành TSCĐ

#### CƠ CẤU NGUỒN HÌNH THÀNH TÀI SẢN CỐ ĐỊNH

Năm	Tổng số	Vốn chủ sở hữu		Vốn đi vay ngân hàng		Vốn vay ngoài	
		Giá trị	Tỷ trọng	Giá trị	Tỷ trọng	Giá trị	Tỷ trọng
2010	52.859.090.403	21.532.806.283	40,74%	14.627.728.715	27,67%	16.698.555.405	31,59%
2011	62.154.979.186	25.881.550.030	41,64%	19.574.873.751	31,49%	16.698.555.405	26,87%

Từ bảng số liệu trên ta thấy cơ cấu nguồn hình thành TSCĐ của toàn bộ TSCĐ trong toàn công ty, TSCĐ được hình thành chủ yếu từ vốn chủ, TSCĐ hình thành từ nguồn vốn vay ngoài thực chất chính là tài sản của một số thành viên bên ngoài đã mang góp vốn vào công ty nhưng do một vài lý do về thủ tục giấy tờ nên công ty vẫn chưa tiếp nhận được vì vậy công ty để nguồn hình thành là vốn vay ngoài.

#### 4. Phân tích hiệu quả sử dụng TSCĐ

$$\text{Hiệu quả sử dụng TSCĐ} = \frac{\text{Doanh thu thuần trong kỳ}}{\text{Nguyên giá TSCĐ bình quân}}$$

$$\text{Lợi nhuận ròng trên TSCĐ} = \frac{\text{Lợi nhuận ròng}}{\text{Nguyên giá TSCĐ bình quân}}$$

Lợi nhuận ròng là chênh lệch giữa thu nhập và chi phí mà doanh nghiệp thực hiện trong kỳ sau khi trừ đi thuế TNDN

$$\text{Hiệu suất tiêu hao TSCĐ} = \frac{\text{Nguyên giá TSCĐ bình quân}}{\text{Doanh thu thuần}}$$

$$\text{Hiệu suất sử dụng TSCĐ tính theo khấu hao} = \frac{\text{Doanh thu thuần}}{\text{Tổng mức khấu hao TSCĐ trong kỳ}}$$

#### BẢNG PHÂN TÍCH HIỆU QUẢ SỬ DỤNG TÀI SẢN CỐ ĐỊNH

*Đơn vị tính: VNĐ*

STT	Chỉ tiêu	Năm 2010	Năm 2011	Chênh lệch
1	Nguyên giá bình quân TSCĐ	52.859.090.403	62.154.979.186	9.295.888.783
2	Doanh thu thuần	44.924.629.742	48.243.364.687	3.318.734.945
3	Lợi nhuận trước thuế	350.580.000	370.170.000	19.590.000
4	Lợi nhuận ròng	262.935.000	277.627.500	14.692.500
5	Tổng mức khấu hao	1.541.652.106	1.897.875.952	356.223.846
6	Hiệu suất sử dụng TSCĐ	0.85	0.78	-0.07
7	Lợi nhuận ròng trên TSCĐ	0.0050	0.0045	-0,0005
8	Suất tiêu hao TSCĐ	1.18	1.29	-0,11
9	Tỷ suất lợi nhuận tính theo mức khấu hao TSCĐ	29.14	25.42	-3,72

Qua số liệu bảng phân tích hiệu quả sử dụng TSCĐ năm 2010-2011 ta thấy:

- Hiệu suất sử dụng TSCĐ là thước đo khả năng sản xuất TSCĐ được đầu tư hàng năm của công ty. Năm 2010 công ty đầu tư 01 đồng nguyên giá TSCĐ bình quân sẽ tạo ra được 0.85 đồng doanh thu. Năm 2011, với 01 đồng nguyên giá TSCĐ bình quân sẽ tạo ra được 0,78 đồng doanh thu. Như vậy so với năm 2010, năm 2011 một đồng TSCĐ sản xuất giảm 0,07 đồng doanh thu, điều đó chứng tỏ tỷ lệ tăng doanh thu chưa phù hợp với tỷ lệ tăng TSCĐ hay khả năng sử dụng TSCĐ trong công ty chưa tốt.

- Lợi nhuận ròng trên TSCĐ cho biết một đồng nguyên giá TSCĐ sử dụng trong kỳ tạo ra được bao nhiêu đồng lợi nhuận ròng. So với năm 2010 thì năm 2011 lợi nhuận

ròng trên TSCĐ giảm 0,0005 đồng. Mức giảm không đáng kể cho thấy khả năng tạo ra lợi nhuận của TSCĐ là tương đối thấp và chưa có sự cải thiện qua các năm. Điều này chứng tỏ công ty sử dụng TSCĐ không mấy hiệu quả. Vì vậy trong những năm tới công ty cần tìm hướng giải quyết tốt cho hiệu quả sử dụng TSCĐ thì kết quả kinh doanh của công ty sẽ tốt hơn nữa.

- Suất hao phí của TSCĐ cho biết để tạo ra 01 đồng yếu tố đầu ra (tổng doanh thu) có bao nhiêu đồng nguyên giá TSCĐ bình quân mà Công ty đã đầu tư. Điều này cũng có nghĩa là muốn tạo ra 01 đồng yếu tố đầu ra thì phải có bao nhiêu đồng nguyên giá TSCĐ bình quân, năm 2011 công ty bỏ ra 1.29 đồng tăng thêm 0,11 đồng so với năm 2010. Để tạo ra 01 đồng doanh thu này công ty đã làm tăng hao phí TSCĐ trong quá trình tạo ra doanh thu.

- Tỷ suất lợi nhuận tính theo mức khấu hao TSCĐ đã giảm, mức giảm là 3,72% cho thấy hoạt động của công ty không hiệu quả so với năm trước do tháng 7 năm 2011 công ty mua mới một loạt phương tiện vận tải đã làm mức khấu hao TSCĐ tăng đáng kể.

Nói chung khi nghiên cứu các chỉ tiêu đánh giá hiệu quả về quản lý cũng như sử dụng TSCĐ trong công ty ta thấy mặc dù đã có sự đầu tư cho TSCĐ nhưng các chỉ tiêu về hiệu quả sử dụng TSCĐ lại giảm. Vì vậy công ty nên tìm ra nguyên nhân và biện pháp khắc phục để quản lý và sử dụng TSCĐ có hiệu quả hơn trong những năm tới.

***\*Một số ý kiến nhằm tăng cường quản lý hiệu quả TSCĐ mà công ty cổ phần thương binh Trường Sơn có thể áp dụng:***

***a, Đánh giá, tìm hiểu kỹ thị trường trước khi đầu tư mới TSCĐ***

Những thách thức của thị trường đòi hỏi công ty luôn phải đầu tư đổi mới trang thiết bị nhằm nâng cao được chất lượng sản phẩm, đáp ứng nhu cầu của thị trường. Tuy nhiên việc đầu tư TSCĐ là quá trình đầu tư dài hạn, không thể có hiệu quả ngay lập tức, công ty phải căn cứ vào tình hình hiện tại cũng như khả năng vốn để lựa chọn đầu tư dài hạn TSCĐ cho phù hợp. Việc quyết định mua mới hàng loạt xe ô tô tải trọng tải lớn bằng 70% nguồn vốn đi vay là quyết định hết sức mạo hiểm trong thị trường khó khăn hiện nay.

***b, Tổ chức họp bàn về vấn đề sử dụng TSCĐ***

Công ty nên tổ chức những cuộc họp bàn về vấn đề sử dụng hiệu quả TSCĐ để có thể thu thập được những sáng kiến của cán bộ công nhân viên trong công ty bởi họ chính là những người trực tiếp hàng ngày sử dụng TSCĐ. Đối với những cá nhân có sáng kiến

thiết thực, phù hợp với điều kiện áp dụng tại công ty thì công ty nên phổ biến rộng rãi, đồng thời thực hiện chế độ khen thưởng. Với quy chế thưởng phạt rõ ràng, nghiêm minh, công ty cần nâng cao và khuyến khích ý thức tinh thần trách nhiệm của công nhân viên trong việc giữ gìn TSCĐ.

#### ***c, Thực hiện đi thuê TSCĐ phục vụ sản xuất kinh doanh***

Việc đi thuê TSCĐ sẽ giúp công ty mở rộng quy mô sản xuất trong điều kiện hạn chế về vốn. Ngoài ra việc đi thuê TSCĐ còn hỗ trợ công ty trong trường hợp công ty không thỏa mãn các yêu cầu cho vay của ngân hàng hoặc khó khăn trong việc đi vay các tổ chức, cá nhân bên ngoài. Việc đi thuê tài chính còn giúp công ty không rơi vào tình trạng ứ đọng vốn khi TSCĐ mua về sử dụng không hiệu quả. Đây cũng là một hoạt động đầu tư ít rủi ro so với các cách đầu tư khác vì các công ty cho thuê tài chính thường chuyên môn hóa về máy móc thiết bị nên có thể đáp ứng đầy đủ, kịp thời các loại máy móc và thiết bị mà khách hàng yêu cầu.

#### ***d, Phân cấp quản lý TSCĐ***

Việc phân cấp quản lý chặt chẽ đến từng chi nhánh, bộ phận nâng cao tinh thần trách nhiệm trong quản lý chấp hành nội quy, quy chế sử dụng TSCĐ nhằm tránh việc mất mát, hư hỏng TSCĐ trước thời gian dự tính. Công ty cần quy định rõ trách nhiệm, quyền hạn của từng bộ phận và cá nhân trong sử dụng, bảo quản TSCĐ để chúng luôn được duy trì hoạt động với công suất cao.

#### ***đ, Sử dụng triệt để các đòn bẩy kinh tế***

Công ty nên sử dụng triệt để các đòn bẩy kinh tế nhằm nâng cao hiệu quả khai thác công suất sử dụng máy móc thiết bị, phương tiện vận tải. Sử dụng tốt các đòn bẩy kinh tế có ý nghĩa quan trọng trong việc nâng cao năng suất lao động, tận dụng công suất máy móc thiết bị, phương tiện vận tải, nâng cao hiệu quả sử dụng TSCĐ trong công ty.

#### ***e, Chủ động phòng ngừa rủi ro cho TSCĐ***

Công ty phải chủ động thực hiện các biện pháp phòng ngừa rủi ro trong kinh doanh để hạn chế tổn thất TSCĐ do các nguyên nhân khách quan như: Mua bảo hiểm TSCĐ, lập quỹ dự phòng tài chính...

Trên đây là những ý kiến nhằm nâng cao hiệu quả sử dụng TSCĐ tại công ty cổ phần thương binh Trường Sơn. Mặc dù ý kiến đưa ra dựa trên những nghiên cứu về tình hình tài chính và hoạt động sử dụng TSCĐ tại công ty trong thời gian qua. Tuy nhiên thời

gian nghiên cứu không dài, bản thân em cũng chưa được tiếp xúc nhiều với thực tiễn hoạt động sản xuất kinh doanh, và do trình độ còn hạn chế nên chắc chắn những gý kiến đưa ra còn nhiều điểm chưa phù hợp và cần tiếp tục xem xét. Kính mong công ty cân nhắc, xem xét và áp dụng những ý kiến phù hợp để công ty cổ phần thương binh Trường Sơn ngày càng phát triển và vững mạnh.

## KẾT LUẬN

Trên cơ sở vận dụng tổng hợp các phương pháp nghiên cứu, đề tài đã hệ thống hóa được lý luận chung về kế toán TSCĐ đồng thời đề tài cũng đã mô tả và phân tích thực trạng kế toán TSCĐ tại công ty cổ phần thương binh Trường Sơn theo chế độ kế toán ban hành tại *Quyết định 48/2006/QĐ-BTC* ngày 14/9/2006 của Bộ tài chính. Những đặc trưng riêng và tồn tại trong công tác kế toán của công ty được thể hiện ở các mặt sau:

Công tác kế toán TSCĐ của công ty cổ phần thương binh Trường Sơn năm 2011 theo hình thức Nhật ký chung được mô tả chi tiết từ khâu thu thập chứng từ như: Hợp đồng kinh tế, hóa đơn GTGT,... đến việc ghi chép vào sổ sách kế toán như sổ Nhật ký chung, sổ cái TK 211, 214... Công ty CP thương binh Trường Sơn có quy mô hoạt động vừa phải, địa bàn kinh doanh không quá rộng nhưng do đặc trưng ngành nghề kinh doanh là xây dựng, vận tải, nuôi trồng thủy sản nên tổng tài sản chiếm tỷ trọng lớn trong công ty. Trong năm 2011, mặc dù công ty đã chú trọng đến đầu tư mua sắm và nâng cấp TSCĐ nhưng thông qua các chỉ tiêu phân tích ở trên thì hiệu quả sử dụng TSCĐ đang có dấu hiệu giảm sút điều đó chứng tỏ công tác kế toán cần được chú trọng hơn nữa, công tác kế toán TSCĐ cũng phải được hoàn thiện hơn. Với hệ thống sổ sách kế toán chỉ thiên về hệ thống sổ tổng hợp, công tác kế toán thiên về kế toán tài chính, hình thức kế toán hiện tại là thủ công... Ban lãnh đạo khó có thể theo dõi, quản lý được chọn vẹn hoạt động sản xuất kinh doanh của toàn doanh nghiệp. Từ đó, khó có thể đưa ra được những chiến lược kinh doanh đúng đắn. Bởi vậy, việc hoàn thiện tổ chức công tác kế toán TSCĐ là rất cần thiết, qua đó sẽ góp phần nâng cao hiệu quả sử dụng TSCĐ tại doanh nghiệp.

Trên cơ sở đối chiếu những vấn đề lý luận trong nghiên cứu với thực tế tổ chức công tác kế toán TSCĐ tại công ty cổ phần thương binh Trường Sơn, đề tài đã đưa ra một số ý kiến hoàn thiện tổ chức công tác kế toán TSCĐ nhằm nâng cao hiệu quả sử dụng TSCĐ tại công ty cổ phần thương binh Trường Sơn, tập trung vào:

➤ **Ý kiến 1:** Về vấn đề phân loại và đánh số TSCĐ: Hệ thống TSCĐ tại công ty phải được phân loại rõ ràng giữa TSCĐ hữu hình và TSCĐ vô hình. Trong TSCĐ hữu hình, có thể phân loại theo hình thái biểu hiện, công dụng, nguồn hình thành, hay quyền sở hữu trên cơ sở đó cần phân loại rõ đâu là máy móc thiết bị dùng cho quản lý, đâu là máy móc thiết bị dùng cho SXKD...

➤ **Ý kiến 2:** Việc thanh lý, nhượng bán và sửa chữa TSCĐ

Khi thanh lý, nhượng bán: Công ty nên thường xuyên kiểm tra, xem xét những TSCĐ không có hiệu quả, cũ, lạc hậu không còn sử dụng được nữa. Sau đó tìm đối tác để nhượng bán, thanh lý TSCĐ để thu hồi lại vốn đầu tư ban đầu, tránh việc lưu kho quá lâu làm giảm giá trị của TSCĐ.

Khi sửa chữa TSCĐ: Phòng kỹ thuật – vật tư cùng với phòng kế toán – Tài chính có trách nhiệm làm việc với tổ sửa chữa để thu hồi phế liệu nhằm lưu kho để tái sử dụng trong những trường hợp cần thiết hoặc mang bán cho các đơn vị tái chế nhằm tăng nguồn thu cho doanh nghiệp

➤ **Ý kiến 3:** Xác định đúng thời gian sử dụng của tất cả các tài sản hiện có tại công ty; theo dõi hao mòn và tính khấu hao TSCĐ hợp lý; sử dụng đúng mẫu bảng tính và phân bổ khấu hao

➤ **Ý kiến 4:** Công ty nên mở thêm một sổ sách như: Thẻ TSCĐ, sổ theo dõi TSCĐ tại đơn vị sử dụng:

➤ **Ý kiến 5:** Về kiểm kê TSCĐ

Công ty nên tiến hành kiểm kê tài sản định kỳ 6 tháng một lần hoặc mỗi năm một lần theo quy định của Bộ tài chính. Tiến hành lập “biên bản kiểm kê TSCĐ” nhằm xác nhận số lượng, giá trị TSCĐ hiện có, thừa thiếu so với sổ kế toán trên cơ sở đó tăng cường quản lý TSCĐ làm cơ sở quy trách nhiệm vật chất, ghi sổ kế toán số chênh lệch. Lập biên bản kiểm kê theo mẫu biên bản kiểm kê TSCĐ

➤ **Ý kiến khác:** Sử dụng phần mềm kế toán MISA.SME2012 nhằm tiết kiệm lao động kế toán, phục vụ công tác mở, ghi, khóa sổ kế toán nhanh chóng, chính xác, kịp thời; đồng thời nâng cao năng lực, trình độ chuyên môn lao động của Công ty.

➤ **Kiến nghị áp dụng kế toán quản trị vào nâng cao hiệu quả sử dụng TSCĐ:** Hoàn thiện các chỉ tiêu phân tích hiệu quả sử dụng và đưa ra một vài ý kiến nhằm tăng cường quản lý hiệu quả TSCĐ tại công ty cổ phần thương binh Trường Sơn như: Đánh giá tìm hiểu kỹ thị trường trước khi đầu tư mới TSCĐ, tổ chức họp về vấn đề sử dụng TSCĐ, phân cấp quản lý TSCĐ, sử dụng triệt để các đòn bẩy kinh tế, thực hiện việc đi thuê TSCĐ phục vụ sản xuất kinh doanh, chủ động phòng ngừa rủi ro cho TSCĐ.